

Notice d'utilisation pour l'utilisateur

VIESMANN

Thermostat d'ambiance
Types UTDB et UTDB-RF

VITOTROL 100



Consignes de sécurité

Pour votre sécurité



Respecter scrupuleusement ces consignes de sécurité afin d'éviter tout risque et tout dommage pour les personnes et les biens.

Explication des consignes de sécurité



Danger

Ce symbole met en garde contre les dommages pour les personnes.



Attention

Ce symbole met en garde contre les dommages pour les biens et l'environnement.

Remarque

Les indications précédées du mot "Remarque" contiennent des informations supplémentaires.

Destinataires

La présente notice est destinée aux utilisateurs de l'installation de chauffage. Cet appareil n'est pas destiné à être utilisé par des personnes (y compris enfants) présentant des capacités physiques, sensorielles ou mentales diminuées, voire manquant d'expérience et de connaissance. Si toutefois cela devait être le cas, ces personnes devront, pour leur sécurité, être surveillées ou informées du mode opératoire par une personne habilitée.



Attention

Surveiller les enfants qui se trouvent à proximité de l'appareil.

- Les enfants ne doivent pas jouer avec l'appareil.

Raccordement de l'appareil

- Le raccordement et la mise en service de l'appareil doivent être effectués uniquement par du personnel qualifié.
- Utiliser l'appareil uniquement avec des combustibles adaptés.
- Respecter les conditions de raccordement électrique.
- Seul du personnel qualifié est habilité à apporter des modifications à l'installation existante.



Danger

Des travaux non réalisés dans les règles de l'art sur l'installation de chauffage risquent d'entraîner des accidents potentiellement mortels.

- Les travaux sur les conduites de gaz ne devront être effectués que par un installateur qualifié.
- Les travaux électriques ne devront être effectués que par des électriciens.

Travaux sur l'appareil

- Les réglages et les travaux sur l'appareil doivent toujours être effectués en respectant les indications de cette notice d'utilisation. Les autres travaux sur l'appareil doivent toujours être effectués par du personnel qualifié.
- Ne pas ouvrir l'appareil.
- Ne pas démonter les jaquettes.

Pour votre sécurité (suite)

- Ne pas modifier ni démonter les pièces installées ou accessoires montés.
- Ne pas ouvrir ou resserrer les raccords tubes.



Danger

L'appareil génère de la chaleur. Les surfaces portées à température élevée peuvent occasionner des brûlures.

- Ne pas ouvrir l'appareil.
- Ne pas toucher les surfaces portées à température élevée des conduites non isolées, des robinetteries et des conduits de fumées.

Comportement en cas d'odeur de gaz



Danger

Toute fuite de gaz risque de provoquer des explosions pouvant causer des blessures très graves.

- Ne pas fumer ! Eviter toute flamme nue et toute formation d'étincelles. Ne jamais actionner les interrupteurs des lampes et des appareils électriques.
- Fermer la vanne d'alimentation gaz.
- Ouvrir les portes et les fenêtres.
- Eloigner les personnes de la zone de danger.
- Prévenir les fournisseurs de gaz et d'électricité et l'installateur depuis l'extérieur du bâtiment.
- Faire couper l'alimentation électrique du bâtiment depuis un lieu sûr (à l'extérieur du bâtiment).

Comportement en cas d'odeur de gaz de combustion



Danger

Les gaz de combustion peuvent entraîner des intoxications mortelles.

- Arrêter l'installation de chauffage.
- Aérer la chaufferie.
- Fermer les portes des pièces d'habitation.

Pour votre sécurité (suite)

Comportement en cas d'incendie



Danger

Il y a risque de brûlures et d'explosion en cas d'incendie.

- Arrêter l'installation de chauffage.
- Fermer les vannes d'arrêt sur les conduites de combustible.
- Utiliser un extincteur contrôlé des classes au feu ABC.

Comportement en cas de défauts sur l'installation de chauffage



Danger

Les messages de défaut signalent les défauts sur l'installation de chauffage. Les défauts non éliminés peuvent avoir des conséquences mortelles.

Ne pas acquitter plusieurs fois les messages de défaut à intervalles courts. Informer le chauffagiste pour qu'il puisse analyser la cause et remédier au défaut.

Conditions à remplir par la chauffe-rie



Danger

Des ouvertures d'aspiration d'air fermées entraînent un manque d'air de combustion. La combustion est alors incomplète et il se forme du monoxyde de carbone dont l'inhalation peut être mortelle.

Ne pas obstruer ou obturer les ouvertures d'aspiration d'air existantes.

Ne pas apporter, aux caractéristiques de construction, de modifications ultérieures susceptibles de se répercuter sur la sécurité de fonctionnement (par exemple modification des conduits de fumées, jaquettes ou cloisons).



Danger

Les liquides et les matières facilement inflammables (par exemple essence, solvants, produits de nettoyage, peintures ou papier) peuvent déclencher des déflagrations et des incendies. Ne pas entreposer ou utiliser de telles substances à proximité de l'installation de chauffage.

Pour votre sécurité (suite)



Attention

Un environnement inadapté risque d'endommager l'installation de chauffage et d'entraîner des dysfonctionnements.

- Assurer une température ambiante supérieure à 0 °C et inférieure à 35 °C.
- Eviter toute pollution de l'air par des hydrocarbures halogénés (contenus dans les peintures, les solvants et les nettoyeurs, par exemple) et la poussière abondante (travaux de meulage, par exemple).
- Eviter une humidité de l'air élevée permanente (par exemple séchage de linge en permanence).

Composants supplémentaires, pièces de rechange et d'usure



Attention

Les composants qui n'ont pas été contrôlés avec l'installation de chauffage risquent de provoquer des dommages sur l'installation de chauffage ou des dysfonctionnements.

Ne faire effectuer leur montage ou leur remplacement que par le chauffagiste.

Sommaire

Sommaire

Vos accès

Vue d'ensemble des organes de commande et d'affichage.....	8
■ Ouvrir le cache de protection.....	8
■ Fonctions.....	9
■ Symboles affichés à l'écran.....	9
Mode d'utilisation.....	10
■ Affichage de base.....	10
■ Bloquer l'utilisation.....	11

Régler la température ambiante

Régler.....	12
■ Sélectionner le mode de fonctionnement.....	12
■ Sélectionner la programmation horaire.....	12
■ Programmes horaires pré-réglés.....	12
■ Mise hors gel.....	14
■ Fonctionnement à une température ambiante constante (manuel).....	14
Régler durablement la température ambiante.....	15
■ Régler une programmation horaire spécifique.....	15
Modifier la température ambiante pour quelques jours seulement.....	17
■ Régler le programme vacances.....	17
Modifier la température ambiante pour quelques heures seulement.....	18
■ Modification avec les touches ▲/▼.....	18
■ Régler le régime réceptions.....	19
■ Régler le régime économique.....	19

Autres réglages

Heure et date.....	20
Heure d'été/heure d'hiver.....	20
Sélectionner la langue.....	20
Renommer la programmation horaire.....	21
Correction de la température.....	21
Comportement du régulateur.....	22

Interrogations possibles

Interroger les températures et les autres réglages.....	23
Interroger la programmation.....	23
Interroger le programme vacances (si réglé).....	23

Que faire si ?

les pièces sont trop froides.....	24
les pièces sont trop chaudes.....	24
■ clignote sur l'écran.....	24
Remplacer les piles.....	25

Sommaire (suite)

Modifier le code adresse.....	26
Maintenance	
Nettoyage.....	27
Conseils pour économiser l'énergie	28
Attestations	
Déclaration de conformité.....	29
Index	30

Vos accès

Vue d'ensemble des organes de commande et d'affichage

Ouvrir le cache de protection

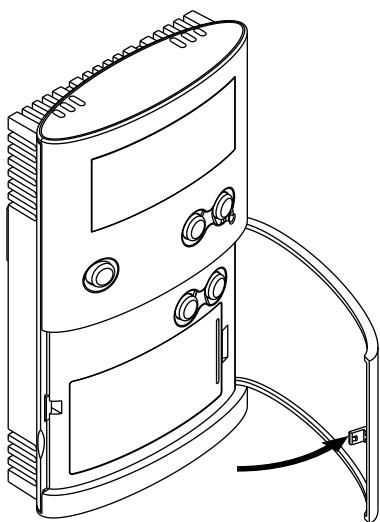

Vue d'ensemble des organes de commande et... (suite)

Fonctions

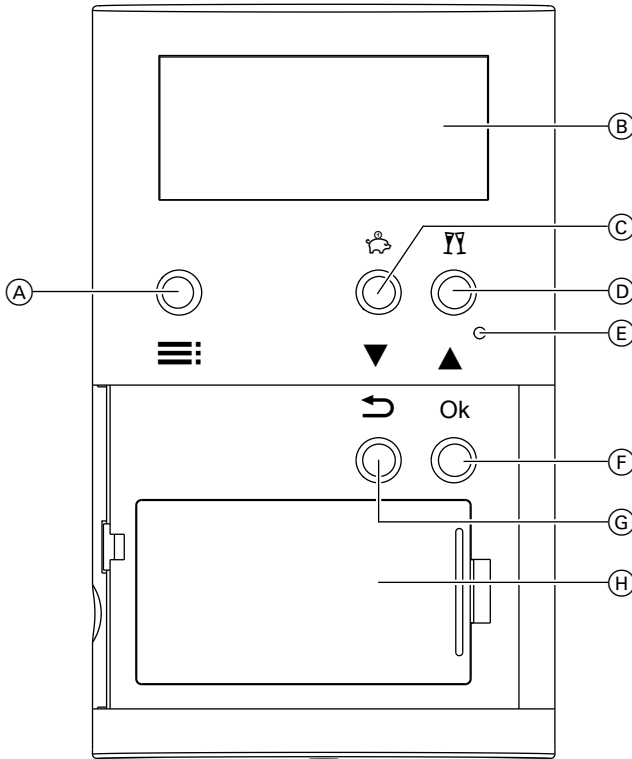

- (A) Touche menu
- (B) Ecran
- (C) Régime économique
🏠 (page 19) ou modification de valeur ▼
- (D) Régime réceptions ȲȲ (page 19)
ou modification de valeur ▲
- (E) Reset
- (F) Confirmation
- (G) Retour en arrière dans le menu
- (H) Compartiment à piles

Symboles affichés à l'écran

Les symboles ne sont pas visibles en permanence, mais s'affichent en fonction de l'état de fonctionnement.

Vos accès

Vue d'ensemble des organes de commande et... (suite)

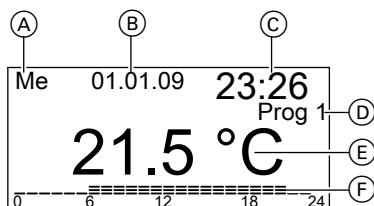

- (A) Jour de la semaine
- (B) Date
- (C) Heure
- (D) Programmation horaire sélectionnée
- (E) Température ambiante
- (F) Programmation horaire représentée sous forme de barre

- Demande de chaleur
- Régime réceptions activé
- Régime économique activé
- Mode manuel activé
- Programme vacances activé
- Mise hors gel activée
- Remplacer les piles
- Utilisation verrouillée

Rétro-éclairage de l'écran

Le rétro-éclairage de l'écran est activé en appuyant sur une touche quelconque et il se désactive au bout de 15 s après le dernier actionnement d'une touche.

Mode d'utilisation

Affichage de base

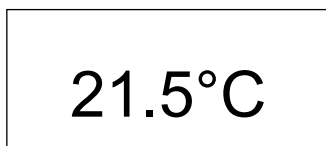

L'affichage de base reste affiché à l'écran en phase de veille.

- Il suffit d'appuyer sur une touche quelconque pour accéder à l'affichage de fonctionnement.
- Pour accéder au menu, appuyez deux fois sur la touche

- La touche permet de revenir en arrière d'une étape dans le menu.
- Le menu se ferme automatiquement 30 s après le dernier actionnement d'une touche. L'affichage de base apparaît au bout de 3 mn supplémentaires.

Les modifications effectuées sont validées avec la touche **OK**. Les modifications de température effectuées avec les touches **▲/▼** sont validées automatiquement au bout de 5 s.

Mode d'utilisation (suite)**Bloquer l'utilisation**

Vous pouvez verrouiller les touches de commande du Vitotrol 100. Pour ce faire, appuyez simultanément sur les touches ▼ et ▲ pendant 5 s. Pour mettre fin au verrouillage, appuyez de nouveau simultanément sur les touches ▼ et ▲ pendant 5 s.

Régler la température ambiante

Régler

Sélectionner le mode de fonctionnement

Vous pouvez choisir entre les modes de fonctionnement suivants :

- Mode chauffage avec une température ambiante normale et 2 températures ambiantes réduites en alternance selon 3 programmations horaires pré-réglées ou une programmation horaire spécifique (voir page 12)
- Mise hors gel (voir page 14)
- Fonctionnement à une température ambiante constante (voir page 14)



Sélectionner la programmation horaire

Vous pouvez choisir parmi 3 programmations horaires pré-réglées (Prog 1 à Prog 3).

Les programmations horaires peuvent être modifiées selon vos souhaits.

Il est possible d'alterner entre 3 valeurs de température au sein d'une programmation horaire :

- Confort (état de livraison : 21 °C)
- Economie (état de livraison : 19 °C)
- Réduit (état de livraison : 16 °C)

1. Ouvrez le cache.
2. Appuyez 2 fois sur .
3. Sélectionnez le programme souhaité avec / (par exemple "Prog 1").
4. Confirmez avec **OK**.
Le mode chauffage se déroule selon la programmation horaire sélectionnée.

Programmations horaires pré-réglées

Programmation horaire 1 – Prog 1

Du lundi au vendredi

Plage horaire	Début	Fin	Température ambiante
1	06:00	08:00	Confort
2	08:00	12:00	Confort
3	12:00	14:00	Confort
4	14:00	18:00	Confort
5	18:00	22:00	Confort
6	22:00	06:00	Réduit

Régler (suite)**Samedi et dimanche**

Plage horaire	Début	Fin	Température ambiante
1	07:00	08:00	Confort
2	08:00	12:00	Confort
3	12:00	14:00	Confort
4	14:00	16:00	Confort
5	16:00	23:00	Confort
6	23:00	07:00	Réduit

Programmation horaire 2 – Prog 2**Du lundi au vendredi**

Plage horaire	Début	Fin	Température ambiante
1	06:00	08:00	Confort
2	08:00	12:00	Réduit
3	12:00	14:00	Réduit
4	14:00	16:00	Réduit
5	16:00	22:00	Confort
6	22:00	06:00	Réduit

Samedi et dimanche

Plage horaire	Début	Fin	Température ambiante
1	07:00	08:00	Confort
2	08:00	12:00	Confort
3	12:00	14:00	Confort
4	14:00	18:00	Confort
5	18:00	23:00	Confort
6	23:00	07:00	Réduit

Programmation horaire 3 – Prog 3**Du lundi au vendredi**

Plage horaire	Début	Fin	Température ambiante
1	06:00	08:00	Confort
2	08:00	12:00	Economie
3	12:00	14:00	Confort
4	14:00	18:00	Economie
5	18:00	23:00	Confort
6	23:00	06:00	Réduit

Régler la température ambiante

Régler (suite)





Samedi et dimanche

Plage horaire	Début	Fin	Température ambiante
1	07:00	08:00	Confort
2	08:00	12:00	Confort
3	12:00	14:00	Confort
4	14:00	18:00	Confort
5	18:00	23:00	Confort
6	23:00	07:00	Réduit

Mise hors gel

Lorsque vous ne souhaitez pas chauffer les pièces, mais tout de même bénéficier de la protection contre le gel. Le chauffage des pièces se déclenche lorsque la température ambiante chute en dessous de 5 °C.

1. Ouvrez le cache.

2. Appuyez 2 fois sur .
3. Sélectionnez **"Hors gel"** avec /.
4. Confirmez avec **OK**.
L'écran affiche  et la température ambiante actuelle.



Fonctionnement à une température ambiante constante (manuel)

Le chauffage des pièces est effectué en permanence à la température réglée.

1. Ouvrez le cache.

2. Appuyez 2 fois sur .



3. Sélectionnez **"Manuel"** avec /.





4. Confirmez avec **OK**.
5. Réglez la température ambiante souhaitée avec / (10 °C minimum).
6. Confirmez avec **OK**.
L'écran affiche  puis de nouveau la température ambiante actuelle.

Régler durablement la température ambiante

Vous pouvez régler 3 valeurs de température dans les programmations horaires :

- Température ambiante normale **"Confort"**
Réglage à l'état de livraison : 21 °C
Plage de réglage : de 10 à 40 °C
- Température ambiante **"Economie"**
Réglage à l'état de livraison : 19 °C
Plage de réglage : de 10 à 40 °C
- Température ambiante réduite **"Réduit"**
Réglage à l'état de livraison : 16 °C
Plage de réglage : de 10 à 40 °C

1. Ouvrez le cache.
2. Appuyez 2 fois sur .
3. Sélectionnez **"Réglages"** avec .

4. Confirmez avec **OK**.
5. Sélectionnez **"Réglage temp."** avec .
6. Confirmez avec **OK**.
7. Réglez la température souhaitée pour **"Confort"** avec .
8. Confirmez avec **OK**.
9. Réglez la température souhaitée pour **"Economie"** avec .
10. Confirmez avec **OK**.
11. Réglez la température souhaitée pour **"Réduit"** avec .
12. Confirmez avec **OK**.

Régler une programmation horaire spécifique

Régler les points de commutation pour les durées de montée en température

La journée est divisée en 6 plages horaires dans les programmations horaires préréglées.

Vous pouvez également diviser la journée en un nombre de plages horaires inférieur à 6, par exemple :

- Plage horaire 1 : fonctionnement à la température ambiante normale de 06h00 à 22h00 et
- Plage horaire 2 : fonctionnement à la température ambiante réduite de 22h00 à 06h00

La dernière plage horaire est transposée automatiquement dans la plage horaire 6 après la saisie. Les autres plages horaires ne sont alors pas activées.

Pour chaque plage horaire activée, il faut saisir une consigne d'enclenchement, une consigne d'arrêt et la température (**"Confort"**, **"Economie"**, **"Réduit"**) (voir exemple).

Vous pouvez régler des plages de fonctionnement identiques pour plusieurs jours (groupes de jours) ou spécifiques pour chaque jour :

- **"LU-DI"**, plages horaires identiques pour tous les jours de la semaine
- **"LU-VE"** plages horaires identiques du lundi au vendredi

Régler la température ambiante

Régler durablement la température ambiante (suite)

- **"SA-DI"** plages horaires identiques le samedi et dimanche
- **"JOUR UNIQUE"** plages horaires différentes pour certains jours

Remarque

Les réglages effectués pour des jours uniques se substituent aux réglages effectués pour plusieurs jours.

1. Ouvrez le cache.
2. Appuyez 2 fois sur **≡**.
3. Sélectionnez **"Réglages"** avec **▲/▼**.
4. Confirmez avec **OK**.
5. Sélectionnez **"Programmes"** avec **▲/▼**.
6. Confirmez avec **OK**.
7. Sélectionnez le programme que vous souhaitez modifier (par exemple **"Prog 1"**) avec **▲/▼**.
8. Confirmez avec **OK**.
9. Sélectionnez **"Régler"** avec **▲/▼**.
10. Confirmez avec **OK**.
11. Sélectionnez le groupe de jours/jour unique souhaité avec **▲/▼**.
12. Confirmez avec **OK**.
13. Sélectionnez la plage horaire souhaitée ou tout d'abord le jour souhaité avec **▲/▼**.

14. Avec **▲/▼**, réglez successivement la consigne d'enclenchement, la consigne d'arrêt, puis la température (par exemple **"Réduit"**).

15. Confirmez à chaque fois avec **OK**.

16. Réglez les autres plages horaires comme décrit aux points 11 à 13.

Remarque

Si des vides apparaissent entre les plages horaires au cours du réglage, ceux-ci seront automatiquement comblés par la prolongation de la plage horaire précédente.

Désactiver les plages horaires

Pour désactiver une plage horaire, réglez la même valeur pour la consigne d'enclenchement et la consigne d'arrêt.

Copier les programmations horaires

Vous pouvez copier les programmations horaires, par exemple pour créer une programmation horaire légèrement différente à partir d'une programmation horaire existante.

1. Ouvrez le cache.
2. Appuyez 2 fois sur **≡**.
3. Sélectionnez **"Réglages"** avec **▲/▼**.
4. Confirmez avec **OK**.
5. Sélectionnez **"Programmes"** avec **▲/▼**.

Régler durablement la température ambiante (suite)

6. Confirmez avec **OK**.
7. Sélectionnez le programme que vous souhaitez modifier (par exemple "Prog 1") avec ▲/▼.
8. Confirmez avec **OK**.
9. Sélectionnez "Copier de" avec ▲/▼.
10. Confirmez avec **OK**.
11. Sélectionnez le programme à copier avec ▲/▼.
12. Confirmez avec **OK**.
13. Sélectionnez "Régler" avec ▲/▼ pour effectuer les modifications.

Modifier la température ambiante pour quelques jours seulement

Vous disposez des possibilités suivantes pour économiser l'énergie durant les vacances :

- Vous pouvez arrêter complètement le chauffage des pièces en sélectionnant la mise hors gel ❄️
- ou**
- Vous pouvez régler le chauffage des pièces sur une consommation minimale d'énergie (par exemple pour que les plantes ne gèlent pas). Pour ce faire, sélectionnez le programme vacances 🏠. Lorsque le programme vacances est activé, les pièces sont chauffées à la température ambiante réduite ("Réduit").

Régler le programme vacances

1. Ouvrez le cache.
2. Appuyez 2 fois sur ≡.
3. Sélectionnez "Vacances" avec ▲/▼.
4. Confirmez avec **OK**.
5. Sélectionnez "Marche" avec ▲/▼.
6. Confirmez avec **OK**.
7. Réglez le jour et l'heure de début et de fin de la fonction vacances avec ▲/▼.
8. Confirmez à chaque fois avec **OK**.

Mettre fin au programme vacances

- Le programme vacances se termine automatiquement à l'heure de fin.
- Si vous souhaitez interrompre le programme vacances :

Régler la température ambiante

Modifier la température ambiante pour quelques... (suite)

1. Ouvrez le cache.
2. Appuyez 2 fois sur .
3. Sélectionnez "**Vacances**" avec ▲/▼.
4. Confirmez avec **OK**.
5. Sélectionnez "**Arrêt**" avec ▲/▼.

Modifier la température ambiante pour quelques heures seulement

Les fonctions suivantes vous permettent de modifier la température ambiante pour quelques heures sans modifier durablement les réglages. La température modifiée est conservée jusqu'au prochain changement au sein du programme ou jusqu'au passage à un autre programme.

Vous voulez augmenter la température ambiante contrairement à ce que vous aviez prévu :

- Appuyez sur la touche ▲ pour augmenter la température ambiante dans les programmes "**Prog 1**" à "**Prog 3**" et "**Manuel**"
ou
- Sélectionnez le régime réceptions avec la touche  dans les programmes "**Prog 1**" à "**Prog 3**".

Vous voulez abaisser la température ambiante contrairement à ce que vous aviez prévu :

- Appuyez sur la touche ▼ pour abaisser la température ambiante dans les programmes "**Prog 1**" à "**Prog 3**" et "**Manuel**"
ou
- Sélectionnez le régime économique avec la touche  dans les programmes "**Prog 1**" à "**Prog 3**".



Modification avec les touches ▲/▼

1. Appuyez sur ▼ ou ▲.
La consigne de température actuelle s'affiche.
2. Réglez la température souhaitée avec ▲/▼.
3. Confirmez avec **OK** ou attendez 5 s environ jusqu'à ce que la valeur soit automatiquement validée.

Modifier la température ambiante pour quelques... (suite)

Régler le régime réceptions

Dans le régime réceptions, la température ambiante est automatiquement réglée sur la valeur fixe de 21 °C.

1. Appuyez pendant 5 s environ sur la touche .
L'écran affiche .
2. Vous pouvez également modifier la température avec .

3. Confirmez avec **OK**.

Terminer le régime réceptions



- Le régime réceptions se termine automatiquement lors du prochain changement de programme
- Si vous souhaitez interrompre le régime réceptions, appuyez de nouveau sur la touche  pendant 5 s environ.

Régler le régime économique

Dans le régime économique, la consigne de température ambiante est abaissée automatiquement.

Vous pouvez également régler le régime économique pendant la marche réduite "**Economie**" et "**Réduit**".

La température ambiante la plus basse en régime économique est de 10 °C.

1. Appuyez pendant 5 s environ sur la touche .
L'écran affiche .
2. Vous pouvez également modifier la température avec .
3. Confirmez avec **OK**.

Terminer le régime économique

- Le régime économique se termine automatiquement lors du prochain changement de programme.
- Si vous souhaitez interrompre le régime économique, appuyez de nouveau sur la touche  pendant 5 s environ.

Autres réglages

Heure et date

1. Ouvrez le cache.
2. Appuyez 2 fois sur .
3. Sélectionnez **"Réglages"** avec ▲/▼.
4. Confirmez avec **OK**.
5. Sélectionnez **"Réglages de base"** avec ▲/▼.
6. Confirmez avec **OK**.
7. Sélectionnez **"Date - Heure"** avec ▲/▼.
8. Confirmez avec **OK**.
9. Réglez la date et l'heure avec ▲/▼.
10. Confirmez à chaque fois avec **OK**.

Heure d'été/heure d'hiver

Le passage de l'heure d'été à l'heure d'hiver et vice versa est automatique. Vous pouvez arrêter ce passage automatique.







1. Sélectionnez **"Date - Heure"** comme décrit page 20.
2. Sélectionnez **"Heure d'été marche"** avec **OK**.
3. Sélectionnez **"Arrêt"** avec ▲/▼.
4. Confirmez avec **OK**.

Sélectionner la langue

1. Ouvrez le cache.
2. Appuyez 2 fois sur .
3. Sélectionnez **"Réglages"** avec ▲/▼.
4. Confirmez avec **OK**.
5. Sélectionnez **"Réglages de base"** avec ▲/▼.
6. Confirmez avec **OK**.
7. Sélectionnez **"Langue"** avec ▲/▼.
8. Confirmez avec **OK**.
9. Sélectionnez la langue souhaitée avec ▲/▼.
10. Confirmez avec **OK**.

Renommer la programmation horaire

Vous pouvez renommer individuellement les programmes **"Prog 1"** à **"Prog 3"**. La dénomination est limitée à 5 caractères.





1. Ouvrez le cache.
2. Appuyez 2 fois sur .
3. Sélectionnez **"Réglages"** avec .
4. Confirmez avec **OK**.
5. Sélectionnez **"Programmes"** avec .
6. Confirmez avec **OK**.
7. Sélectionnez avec  le programme à renommer (par exemple **"Prog 1"**).
8. Confirmez avec **OK**.
9. Sélectionnez **"Renommer"** avec .
10. Confirmez avec **OK**.
11. Dans la ligne **"Nouveau nom"**, entrez successivement les caractères souhaités avec .
12. Confirmez à chaque fois avec **OK**.

Correction de la température

Si votre Vitotrol 100 est installé à un emplacement défavorable, par exemple sur un mur extérieur ou à proximité d'une cheminée, la température ambiante affichée peut être différente de la température ambiante réelle. Vous pouvez compenser cet écart de température avec une valeur de correction.

Exemple :

La température ambiante affichée sur le Vitotrol 100 est supérieure de 2 °C à la température ambiante réelle. La valeur de correction est alors de -2 °C.

1. Ouvrez le cache.
2. Appuyez 2 fois sur .
3. Sélectionnez **"Réglages"** avec .
4. Confirmez avec **OK**.
5. Sélectionnez **"Maintenance"** avec .
6. Confirmez avec **OK**.
7. Sélectionnez la valeur réglée pour **"Offset"** avec **OK**.
8. Réglez la valeur souhaitée avec .
9. Confirmez avec **OK**.



Autres réglages

Correction de la température (suite)

10. Uniquement pour Vitotrol 100, type UTDB-RF : quittez le menu avec ↵.

Comportement du régulateur

Le régulateur à hystérésis est préréglé. La valeur de l'hystérésis influence la consigne d'enclenchement et d'arrêt pour "Chauffage" ou "Pas de chauffage".

Exemple :

Consigne de température ambiante : 21 °C

Hystérésis : 0,6 °C (état de livraison).

Le chauffage s'arrête dès que la température ambiante effective dépasse 21,3 °C. Le chauffage se met en marche dès que la température ambiante effective est inférieure à 20,7 °C.

Vous pouvez modifier le comportement du régulateur en changeant la valeur de l'hystérésis. Si votre système réagit avec une certaine inertie, réglez une valeur plus faible.

8. Confirmez 2 fois avec **OK**.
9. Uniquement pour Vitotrol 100, type UTDB-RF :
quittez le menu avec ↵.



1. Ouvrez le cache.
2. Appuyez 2 fois sur .
3. Sélectionnez "**Réglages**" avec ▲/▼.
4. Confirmez avec **OK**.
5. Sélectionnez "**Maintenance**" avec ▲/▼.
6. Confirmez avec **OK**.
7. Réglez la valeur souhaitée pour l'hystérésis avec ▲/▼.

Interroger les températures et les autres réglages

1. Appuyez sur .

Les indications suivantes s'affichent à l'écran :

- Température ambiante
- Date et heure
- Programme actuel
- Jour de la semaine

2. Avec /, vous pouvez consulter la consigne de température actuelle.

Interroger la programmation

Programmation horaire du jour en cours pour Prog 1 à Prog 3



Vous voyez à l'écran la programmation du jour en cours sur une barre horaire.

De 6 h 00 (A) à 22 h 00 (B), le chauffage des pièces est effectué à la température ambiante normale, et de 22 h 00 à 6 h 00 à la température ambiante réduite.

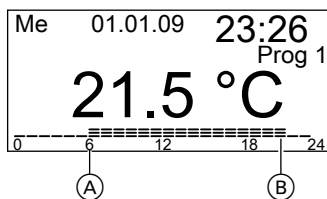
Exemple :



Interroger le programme vacances (si réglé)

1. Ouvrez le cache.
2. Appuyez 2 fois sur .
3. Sélectionnez "**Vacances**" avec /.
4. Confirmez avec **OK**.
Le début et la fin de la période de vacances réglée sont affichés.

Que faire si ?

les pièces sont trop froides

Cause	Elimination
Le Vitotrol 100 est mal réglé.	Contrôlez et rectifiez si nécessaire les réglages : <ul style="list-style-type: none">■ Programme (voir page 12)■ Température ambiante (voir page 15)■ Heure (voir page 20)
La liaison radio avec la régulation de la chaudière est perturbée (uniquement pour Vitotrol 100, type UTDB-RF avec liaison radio). Le symbole  clignote sur le récepteur.	Modifiez le code adresse (voir page 26).

Remarque

Autres causes, voir notice d'utilisation de la chaudière.

les pièces sont trop chaudes

Cause	Elimination
Le Vitotrol 100 est mal réglé.	Contrôlez et rectifiez si nécessaire les réglages : <ul style="list-style-type: none">■ Programme (voir page 12)■ Température ambiante (voir page 15)■ Heure (voir page 20)

Remarque

Autres causes, voir notice d'utilisation de la chaudière.

clignote sur l'écran

Cause	Elimination
Les piles sont usées.	Remplacez les piles (voir page 25). Elimination des déchets Les piles/accumulateurs ne font pas partie des déchets ménagers. Débarrassez-vous des piles/accumulateurs usés dans les points de collecte prévus à cet effet.

Remplacer les piles

- Utilisez des piles alcalines 1,5 V de type LR6/AA ne contenant pas de substances nocives.
- N'utilisez pas de piles rechargeables.
- Remplacez les **deux** piles tous les dix-huit mois.

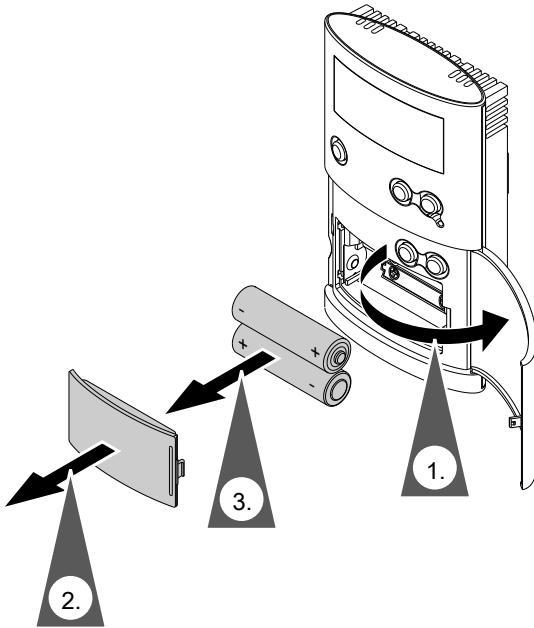

Le Vitotrol 100 a une autonomie de 3 mn. Si les piles sont remplacées dans ce laps de temps, tous les réglages sont conservés. Dans le cas contraire, vous devrez effectuer un reset (voir chapitre suivant).

Reset

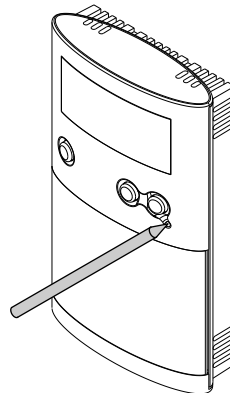



Que faire si ?

Remplacer les piles (suite)

Appuyez sur le bouton reset à l'aide d'un objet pointu. Suite à un reset, vous devrez saisir à nouveau la langue, l'heure et la date.

Modifier le code adresse

Uniquement pour Vitotrol 100, type UTDB-RF, si ► clignote sur le récepteur radio-fréquence.

1. Appuyez sur la touche  du récepteur radio-fréquence pendant 10 s environ jusqu'à ce que ► clignote.
2. Ouvrez le cache du Vitotrol 100.
3. Appuyez 2 fois sur .
4. Sélectionnez "**Réglages**" avec ▲/▼.
5. Confirmez avec **OK**.
6. Sélectionnez "**Maintenance**" avec ▲/▼.
7. Confirmez trois fois avec **OK**.
8. Sélectionnez "**Code adresse**" avec ▲/▼.
9. Confirmez avec **OK**.
Une combinaison de chiffres s'affiche à l'écran pendant 30 s environ. "**Envoi de données**" s'affiche ensuite. La transmission dure 30 s.  clignote pendant la transmission. Si le récepteur détecte le code adresse,  et ► s'éteignent. Dans le cas contraire, reprenez le processus à partir du point 3.

Nettoyage

Vous pouvez nettoyer l'appareil avec un produit de nettoyage usuel (pas de détergent).

Conseils pour économiser l'énergie

Les mesures suivantes vous permettent de réaliser des économies d'énergie supplémentaires :

- Ventilez correctement les pièces.
Ouvrez brièvement les fenêtres en grand en fermant les robinets thermostatiques.
- Evitez de surchauffer les pièces, visez une température ambiante de 19 °C ; chaque degré de température ambiante en moins permet d'économiser jusqu'à 7 % de frais de chauffage.
- Fermez les volets (si existants) à la tombée de la nuit.
- Utilisez les possibilités de réglage de la commande à distance comme la température ambiante normale en alternance avec la température ambiante réduite.

Déclaration de conformité

La société Viessmann Werke GmbH & Co KG, D-35107 Allendorf, déclare sous sa seule responsabilité que les produits **Vitotrol 100, type UTDB** et **Vitotrol 100, type UTDB-RF**, sont conformes aux normes suivantes :

EN 60730-1	EN 55014-1
EN 60730-2-9	EN 55014-2
EN 60335-1	EN 301 489-1

Ces produits sont certifiés **CE** aux termes des directives suivantes :

1999/5/CE	2006/95/CE
2004/108/CE	2011/65/CE

Allendorf, le 1er novembre 2014

Viessmann Werke GmbH & Co KG



pp. Manfred Sommer

Index

Index

C		P	
Comportement du régulateur.....	22	Points de commutation.....	15
Correction de la température.....	21	Programmation horaire spécifique	
		– régler.....	15
D		Programme vacances	
Déclaration de conformité.....	29	– interroger.....	23
Durées de montée en température....	15	– mettre fin.....	17
		– régler.....	17
E		Q	
Economiser l'énergie.....	17, 18, 28	Que faire si.....	24
H		R	
Heure et date.....	20	Régime économique.....	9
I		Régime réceptions.....	9
Interroger les programmations horai- res.....	23	Réglages	
L		– interroger.....	23
Langue.....	20	Régler le régime économique.....	19
		Régler le régime réceptions.....	19
N		T	
Nettoyage.....	27	Températures	
Nom du programme.....	21	– interroger.....	23
		– modifier provisoirement.....	18
O		V	
Organes de commande et d'affichage.	9	Vacances.....	17

Votre interlocuteur

Veillez vous adresser à votre installateur pour tout ce qui concerne les travaux d'entretien et de réparation de votre installation. Pour toute information : site Internet www.viessmann.fr.

Viessmann France S.A.S.
57380 Faulquemont
Tél. 03 87 29 17 00
www.viessmann.fr

5586 618 FR
Sous réserves de modifications techniques !