

Notice d'utilisation pour l'utilisateur

VIESMANN

Régulation de pompe à chaleur
Vitotronic 200, type WO1A



VITOTRONIC 200



Consignes de sécurité

Pour votre sécurité



Respecter scrupuleusement ces consignes de sécurité afin d'éviter tout risque et tout dommage pour les personnes et les biens.

Explication des consignes de sécurité



Danger

Ce symbole met en garde contre les dommages pour les personnes.



Attention

Ce symbole met en garde contre les dommages pour les biens et l'environnement.

Remarque

Les indications précédées du mot "Remarque" contiennent des informations supplémentaires.

Destinataires

La présente notice est destinée aux utilisateurs de l'installation.

Cet appareil n'est **pas** prévu pour être utilisé par des personnes (enfants inclus) à capacités physiques, sensorielles ou psychiques limitées ou manquant d'expérience et de connaissances à moins qu'elles soient placées sous la surveillance d'une personne responsable de leur sécurité ou d'avoir été formées à l'utilisation de l'appareil.



Attention

Les enfants doivent être surveillés.

S'assurer que les enfants ne jouent pas avec l'appareil.



Danger

Des travaux non réalisés dans les règles de l'art sur l'installation risquent d'induire des accidents qui pourraient être mortels. Les travaux électriques ne devront être effectués que par des électriciens.

Comportement en cas d'incendie



Danger

Il y a risque de brûlures en cas d'incendie.

- Mettre l'installation à l'arrêt.
- Utiliser un extincteur contrôlé des classes ABC.

Pour votre sécurité (suite)

Conditions à remplir par la chaufferie



Attention

Un environnement inadapté risque d'endommager l'installation et d'entraîner des dysfonctionnements.

Appareil installé à l'intérieur :

- Assurer une température ambiante supérieure à 0 °C et inférieure à 35 °C.
- Éviter toute pollution de l'air par des hydrocarbures halogénés (contenus dans les peintures, les solvants et les nettoyants, par exemple).
- Éviter une humidité de l'air élevée permanente (par exemple séchage de linge permanent).

Appareil installé à l'extérieur :

- Assurer une température ambiante supérieure à -20 °C et inférieure à 35 °C.

Composants supplémentaires, pièces de rechange et d'usure



Attention

Les composants qui n'ont pas été contrôlés avec l'installation risquent de provoquer des dommages sur l'installation ou des dysfonctionnements.

Ne faire effectuer leur montage ou leur remplacement que par le chauffagiste.

Sommaire

Information préliminaire

Description des appareils.....	7
Première mise en service.....	7
Votre installation est préréglée.....	8
Termes techniques.....	9
Conseils pour économiser l'énergie.....	9

Utilisation

Organes de commande.....	11
■ Ouvrir la régulation.....	11
■ Module de commande.....	14
Menu.....	15
Vos accès.....	16

Enclencher et arrêter

Enclencher la pompe à chaleur.....	19
Arrêter la pompe à chaleur.....	22
■ Avec protection contre le gel.....	22
■ Sans protection contre le gel (mise hors service).....	23

Chauffage des pièces/Rafrâichissement des pièces

Réglages nécessaires.....	24
Sélectionner le circuit de chauffage/rafrâichissement.....	24
Régler la température ambiante.....	25
Régler le programme de fonctionnement.....	26
Régler la programmation horaire.....	27
■ Etat de fonctionnement pour le chauffage/rafrâichissement.....	28
Activer l'appoint électrique.....	29
Modifier la courbe de chauffe.....	30
Libérer et bloquer le mode de rafrâichissement actif.....	30
Arrêter le chauffage des pièces/rafrâichissement des pièces.....	31

Fonctions de confort et d'économie d'énergie

Sélectionner le régime réceptions.....	32
Sélectionner le régime économique.....	33
Sélectionner le programme vacances.....	33

Production d'eau chaude sanitaire

Réglages nécessaires.....	35
Régler les températures d'eau chaude.....	35
Régler le programme de fonctionnement.....	36

Sommaire

Régler la programmation horaire.....	36
■ Etat de fonctionnement pour la production d'eau chaude sanitaire.....	38
■ Optimisation de l'enclenchement.....	38
■ Optimisation de l'arrêt.....	39
■ Production d'eau chaude sanitaire en dehors de la programmation horaire....	39
Régler la programmation horaire pour la pompe de bouclage ECS.....	40
■ Etat de fonctionnement de la pompe de bouclage ECS.....	41
Activer l'appoint électrique.....	42
Arrêter la production d'eau chaude sanitaire.....	42
Réservoir tampon d'eau primaire	
Régler la programmation horaire.....	44
■ Etat de fonctionnement pour le réservoir tampon d'eau primaire.....	45
Autres réglages	
Régler la luminosité de l'éclairage de l'écran.....	47
Régler le contraste de l'écran.....	47
Entrer un libellé pour les circuits de chauffage.....	47
Régler l'heure et la date.....	48
Sélectionner la langue.....	48
Sélectionner l'unité de température (°C/°F).....	48
Rétablir le réglage usine.....	49
Interrogations	
Interroger les informations.....	50
Interroger les messages.....	51
Mode manuel	54
Que faire si ?	
les pièces sont trop froides.....	55
les pièces sont trop chaudes.....	56
il n'y a pas d'eau chaude.....	56
"◀" clignote et "Remarque" s'affiche.....	57
"△" clignote et "Alarme" s'affiche.....	57
"▲" clignote et "Défaut" s'affiche.....	57
"Délestage EJP C5" s'affiche.....	57
"Programme externe" s'affiche.....	58
Maintenance	59
Annexe	
Fluide frigorigène.....	60

Sommaire

Sommaire (suite)

Vue d'ensemble du menu.....	61
■ Menu de base	61
■ Menu élargi	62
Définitions.....	64
Index	72

Description des appareils

En fonction du type de pompe à chaleur et des accessoires disponibles, votre installation de chauffage peut être équipée comme suit :

- Circuits de chauffage :
il est possible de raccorder au maximum 3 circuits de chauffage (dont 2 avec vanne mélangeuse).
- Fonctionnement bivalent :
la régulation de pompe à chaleur gère le fonctionnement bivalent avec un générateur de chaleur supplémentaire, par exemple une chaudière fioul à condensation ou un système chauffant électrique.
- Rafraîchissement :
moyennant une installation adaptée, les fonctions de rafraîchissement "natural cooling" et "active cooling" sont possibles. Le rafraîchissement a lieu via un circuit de chauffage, par exemple un circuit plancher chauffant **ou** via un circuit de rafraîchissement indépendant, par exemple un plafond rafraîchissant ou un ventilo-convecteur.

- Production d'eau chaude sanitaire :
la production d'eau chaude sanitaire par le biais d'un ballon d'eau chaude externe et l'asservissement d'une pompe de bouclage ECS sont possibles.
- Régulation de pompe à chaleur :
l'utilisation et la commande de tous les composants raccordés s'effectuent par le biais de la régulation de pompe à chaleur, à l'aide de menus en texte clair.

Remarque

La présente notice d'utilisation décrit également des fonctions qui ne sont possibles qu'avec certains accessoires ou certains types de pompe à chaleur. Ces fonctions ne font pas l'objet d'une caractérisation particulière.

Veillez consulter votre chauffagiste pour toutes questions concernant les fonctions et les accessoires de votre pompe à chaleur et de votre installation de chauffage.

Première mise en service

La première mise en service et l'adaptation de la régulation de pompe à chaleur à l'installation et au bâtiment de même que l'information de l'utilisateur doivent être effectuées par votre chauffagiste.

Votre installation est pré-réglée

La régulation de pompe à chaleur est réglée en usine sur "**Chauffage et eau chaude**".

Votre installation de chauffage est donc opérationnelle :

Chauffage des pièces/rafraîchissement des pièces

- Vos pièces sont chauffées de **00h00 à 24h00** à une "**Cons. de temp. amb.**" de 20 °C (mode de chauffage normal).
- En présence d'un réservoir tampon d'eau primaire, celui-ci est chauffé.
- Le rafraîchissement est arrêté.
- Votre chauffagiste peut effectuer pour vous d'autres réglages à la mise en service.

Vous pouvez modifier à tout moment tous les réglages pour les adapter à vos besoins (voir chapitre "Chauffage des pièces/Rafraîchissement des pièces").

Production d'eau chaude sanitaire

- L'eau chaude est réchauffée chaque jour de **00h00 à 24h00** à une "**Consigne de température ECS**" de 50 °C.
- Une éventuelle pompe de bouclage ECS est arrêtée.
- Votre chauffagiste peut effectuer pour vous d'autres réglages à la mise en service.

Vous pouvez modifier à tout moment tous les réglages pour les adapter à vos besoins (voir chapitre "Production d'eau chaude sanitaire").

Protection contre le gel

- La protection contre le gel de votre pompe à chaleur, du ballon d'eau chaude et d'un éventuel réservoir tampon d'eau primaire est assurée.

Remarque

A des températures inférieures à -20 °C, la protection contre le gel de la pompe à chaleur, du ballon d'eau chaude sanitaire et du réservoir tampon d'eau primaire n'est assurée que si un système chauffant électrique (non fourni) est installé.

Inversion heure d'hiver/heure d'été

- Cette inversion est automatique.

Heure et date

- Le jour et l'heure ont été réglés par votre chauffagiste lors de la première mise en service.

Coupure de courant

- Toutes les données sont conservées en cas de coupure de courant.

Termes techniques

Vous trouverez en annexe le chapitre "Définitions" qui facilite la compréhension des fonctions de votre régulation de pompe à chaleur.

Conseils pour économiser l'énergie

Utilisez les possibilités de réglage de la régulation de pompe à chaleur et de la commande à distance (si existante) :

- Evitez de surchauffer les pièces ; chaque degré de température ambiante en moins permet d'économiser jusqu'à 7 % de coûts de chauffage.

Ne réglez pas la température ambiante au-delà de 19 °C (voir page 25).

- Installation de chauffage avec radiateurs :
chauffez les pièces à la température ambiante normale le jour et à la température ambiante réduite la nuit. A cet effet, réglez la programmation horaire. Programmez les plages horaires en fonction de vos habitudes, différentes par exemple le week-end et en semaine.
- Installation de chauffage avec plancher chauffant :
les planchers chauffants sont des systèmes de chauffage basse température, de forte inertie et ne réagissent que très lentement aux modifications brèves de la température.
Le chauffage à température ambiante réduite durant la nuit et l'activation du "**Régime économique**" en cas d'absence de courte durée ne permettent pas par conséquent de réaliser d'économie d'énergie notable.

- Sélectionnez pour le chauffage des pièces ou le rafraîchissement le programme de fonctionnement qui correspond à vos besoins du moment :
 - En cas d'absences de courte durée (quelques heures seulement, par exemple pour faire des courses), sélectionnez le "**Régime économique**" (ne concerne pas les planchers chauffants, voir explications précédentes).
Pendant que le régime économique est actif, la température ambiante est réduite.
 - Si vous partez en voyage, sélectionnez le "**Programme vacances**" (voir page 33).
Pendant que le programme vacances est actif, la température ambiante est réduite et la production d'eau chaude sanitaire est arrêtée.
 - En été, lorsque le chauffage des pièces est inutile mais que vous avez besoin d'eau chaude, sélectionnez le programme de fonctionnement "**Eau chaude seulement**" (voir page 36).
 - Si vous ne souhaitez ni chauffer de pièces ni disposer d'eau chaude pendant une durée prolongée, sélectionnez le programme de fonctionnement "**Mode veille**" (voir page 22).



Conseils pour économiser l'énergie (suite)

- Evitez de régler la température dans le ballon d'eau chaude sur une valeur trop élevée (voir page 35).
- N'activez la pompe de bouclage ECS que pour les périodes régulières de soutirage d'eau chaude. Utilisez à cet effet la programmation horaire (voir page 40).

Pour les autres fonctions d'économie d'énergie de votre régulation de pompe à chaleur, veuillez vous adresser à votre chauffagiste.

Autres recommandations :

- Bien ventiler.
Ouvrir brièvement les fenêtres en grand et fermer les robinets thermostatiques (en l'absence de système de ventilation centralisé).
- Fermer les volets roulants (si existants) à la tombée de la nuit.
- Régler correctement les robinets thermostatiques.
- Ne pas masquer les radiateurs et les robinets thermostatiques.
- Maîtrise de la consommation d'eau chaude : une douche consomme généralement moins d'énergie qu'un bain.

Organes de commande

Vous pouvez effectuer tous les réglages de votre régulation de pompe à chaleur sur le module de commande.

Si vos pièces sont équipées de commandes à distance, vous pouvez effectuer les réglages également sur ces commandes à distance.

Remarque

Le module de commande peut être installé dans un socle pour montage mural. Celui-ci est disponible comme accessoire. Parlez-en à votre chauffagiste.



Notice d'utilisation commande à distance

Ouvrir la régulation

L'aspect de la régulation de pompe à chaleur peut varier en fonction du type de pompe à chaleur.

Régulation à l'avant de la pompe à chaleur

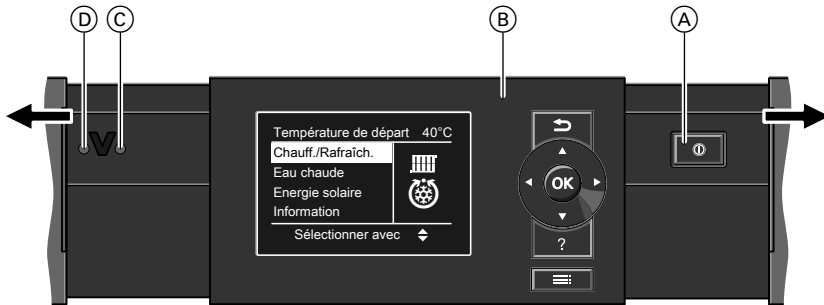

- (A) Interrupteur d'alimentation électrique
- (B) Module de commande
- (C) Voyant de fonctionnement (vert)
- (D) Voyant de dérangement (rouge)

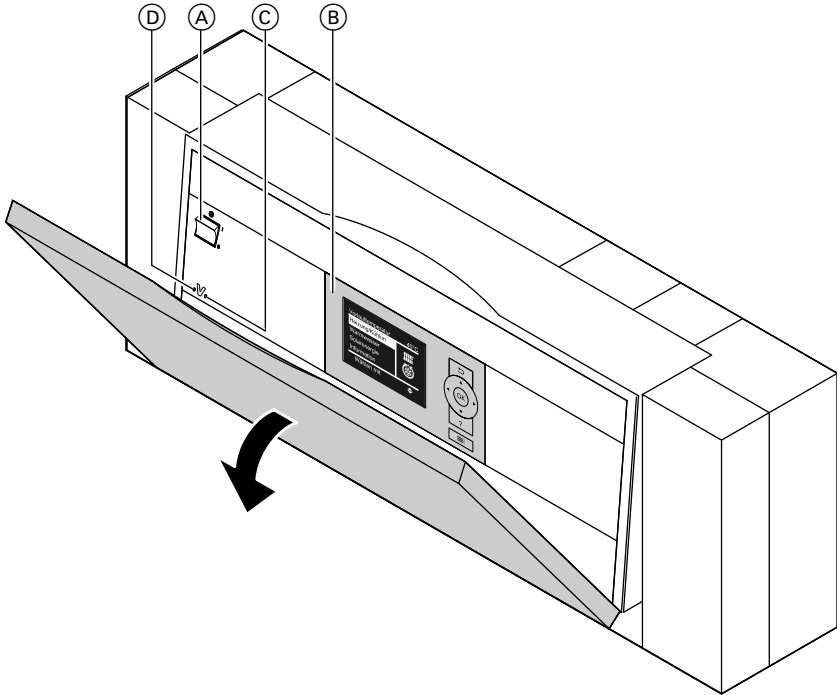
Organes de commande (suite)**Régulation sur le mur**

- (A) Interrupteur d'alimentation électrique
- (B) Module de commande

- (C) Voyant de fonctionnement (vert)
- (D) Voyant de dérangement (rouge)

Module de commande

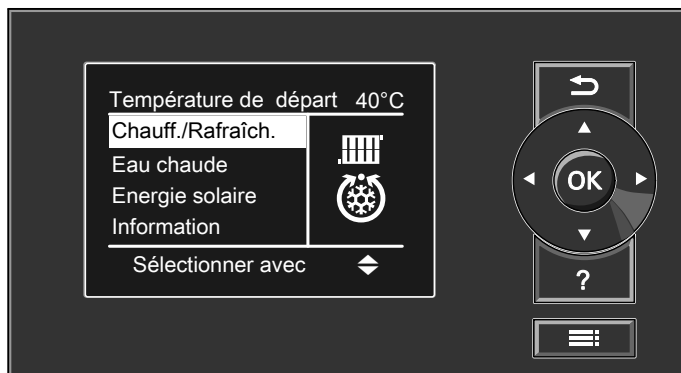

- ↶ Pour revenir à l'étape précédente du menu ou abandonner une procédure de réglage commencée.
- ⬅️ Touches de déplacement du curseur
Pour faire défiler le menu ou régler des valeurs.

- OK** Pour confirmer une sélection ou enregistrer le réglage effectué.
- ?** Pour afficher l'aide correspondant à l'option de menu sélectionnée.
- ☰** Pour ouvrir le menu élargi.

Menu "Aide"

Une aide contextuelle vous fournit des explications sur les organes de commande et une information sur la sélection du circuit de chauffage (voir page 24).

Pour ouvrir la notice abrégée :

- L'économiseur d'écran est actif (voir page 16) :
appuyez sur la touche **?**.
- Vous vous trouvez quelque part dans le menu :
appuyez sur ↶ jusqu'à l'affichage du menu de base (voir page 15).
Sélectionnez l'option de menu **"Aide"**.

Menu

Vous avez à votre disposition deux niveaux de commande, le "Menu de base" et le "Menu élargi".

Menu de base

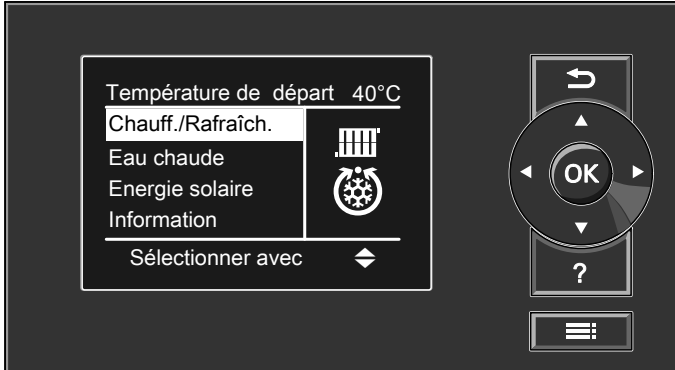

Dans le menu de base, vous pouvez effectuer et interroger les réglages **les plus fréquemment utilisés** :

- Régler la consigne de température ambiante
- Régler le programme de fonctionnement
- Régler la fonction de confort "Régime réceptions"
- Régler la fonction d'économie d'énergie "Régime économique"
- Régler la consigne de température d'eau chaude sanitaire
- Enclencher la production unique d'eau chaude sanitaire
- Visualiser l'apport solaire

- Interroger les données suivantes
 - Températures, par exemple de la sonde extérieure ou de la sonde des capteurs
 - Etat de fonctionnement des pompes, du compresseur et de la fonction de rafraîchissement
 - Coefficients annuels de performance (COP saisonnier)
- Enclencher le fonctionnement manuel
- Interroger les remarques, alarmes et messages de défaut

Vous trouverez une vue d'ensemble du menu page 61.

Pour ouvrir le menu de base :

- L'économiseur d'écran est actif : appuyez sur une touche **quelconque**.
- Vous vous trouvez quelque part dans le menu : appuyez sur  jusqu'à l'affichage du menu de base.

Utilisation

Menu (suite)

Menu élargi

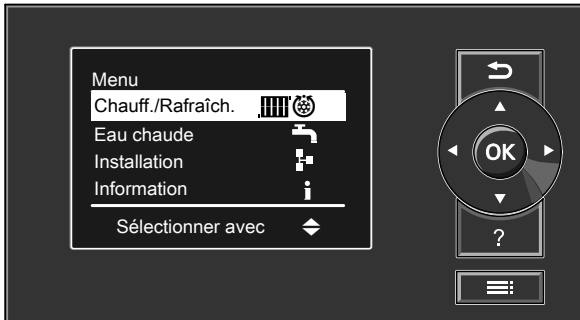

Dans le menu élargi, vous pouvez effectuer et interroger des réglages concernant des fonctions **rarement utilisées** de la régulation de pompe à chaleur, par exemple régler le programme vacances et les programmations horaires. Vous trouverez une vue d'ensemble du menu page 62.

Pour ouvrir le menu élargi :

- L'économiseur d'écran est actif : appuyez sur une touche **quelconque** puis sur ≡.
- Vous vous trouvez quelque part dans le menu : appuyez sur ≡.

Vos accès

Si vous n'avez effectué pendant plusieurs minutes aucun réglage sur le module de commande, l'économiseur d'écran s'active.

Vos accès (suite)

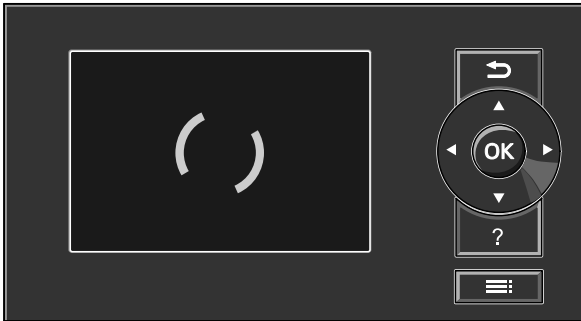

Appuyez sur la touche **OK**. Vous accédez au menu de base (voir page 15).

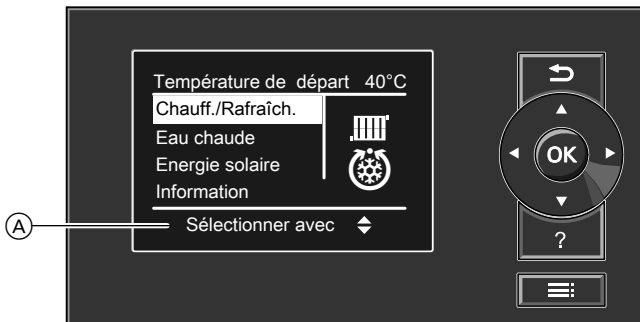

Ⓐ Ligne de dialogue

L'étape du menu sélectionnée est affichée sur fond blanc.

La ligne de dialogue vous indique les instructions nécessaires.

L'exemple suivant explique la procédure de réglage avec les différentes lignes de dialogue.

Vos accès (suite)

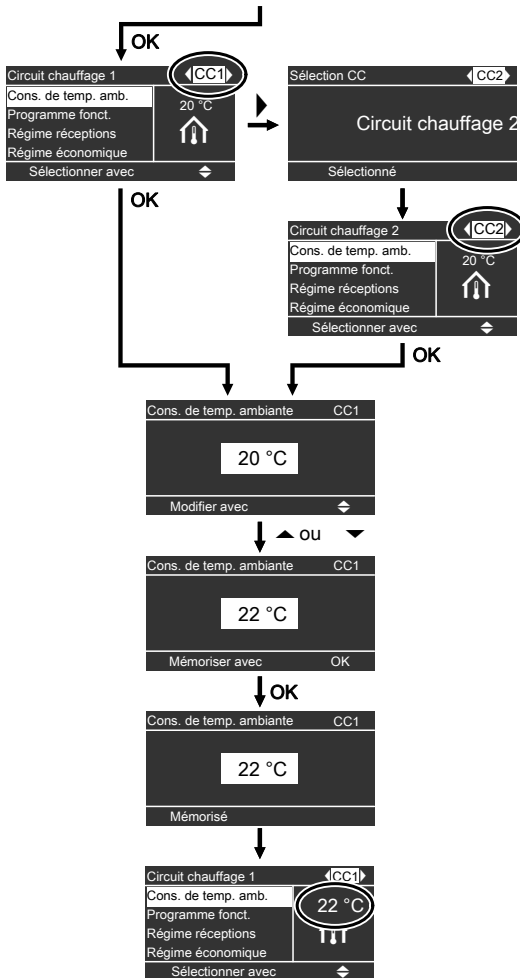
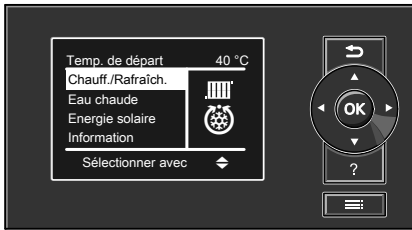

Enclencher la pompe à chaleur

L'aspect de la régulation de pompe à chaleur peut varier en fonction du type de pompe à chaleur.

Régulation à l'avant de la pompe à chaleur

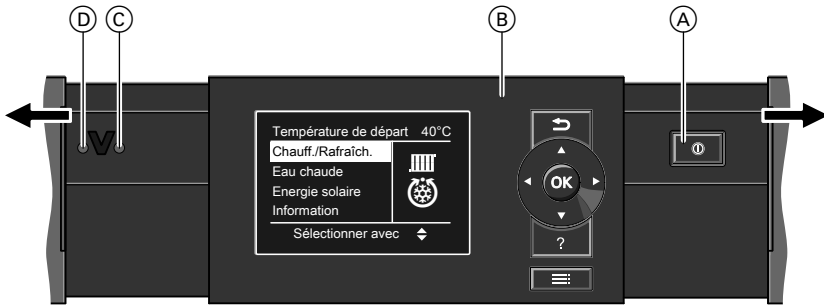

- (A) Interrupteur d'alimentation électrique "ⓘ"
- (B) Module de commande
- (C) Voyant de fonctionnement (vert)
- (D) Voyant de dérangement (rouge)

Enclencher et arrêter

Enclencher la pompe à chaleur (suite)

Régulation sur la pompe à chaleur

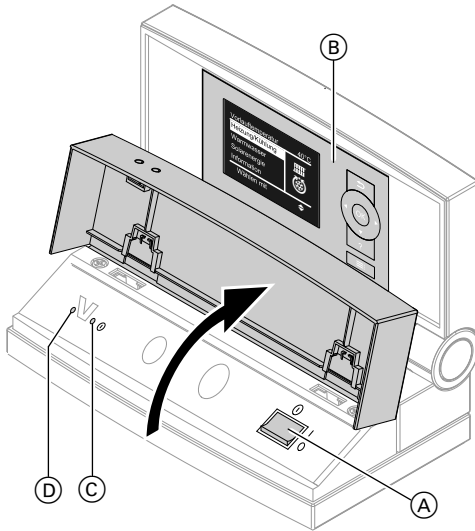

(A) Interrupteur d'alimentation électrique "I"

(C) Voyant de fonctionnement (vert)

(B) Module de commande

(D) Voyant de dérangement (rouge)

Enclencher la pompe à chaleur (suite)

Régulation sur le mur

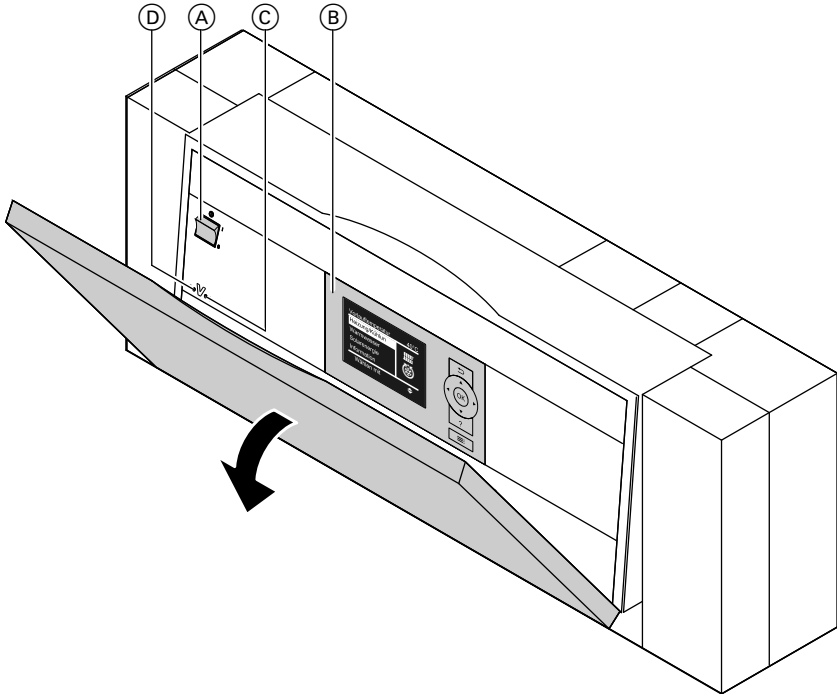

- (A) Interrupteur d'alimentation électrique "ⓐ"
- (B) Module de commande

- (C) Voyant de fonctionnement (vert)
- (D) Voyant de dérangement (rouge)

1. Enclenchez la tension d'alimentation secteur, par exemple au niveau du fusible dédié ou de l'interrupteur principal.
2. Enclenchez l'interrupteur d'alimentation électrique "ⓐ".
Peu de temps après, le menu de base s'affiche (voir page 15). Votre pompe à chaleur et, si existantes, les commandes à distance, sont maintenant opérationnelles.

Arrêter la pompe à chaleur

Avec protection contre le gel

Sélectionnez le programme de fonctionnement "**Mode veille**" pour **chaque** circuit de chauffage/rafraîchissement.

Menu de base

1. "**Chauffage**" ou "**Chauff./Rafraîch.**"
2. Si nécessaire, sélectionnez le circuit de chauffage/rafraîchissement (voir page 24).
3. "**Programme fonct.**"
4. "**Mode veille**"

Pour le circuit de rafraîchissement indépendant :

Menu élargi

1. 
2. "**Chauff./Rafraîch.**"
3. "**Circ. rafraîch. CRS**"
4. "**Programme fonct.**"
5. "**Mode veille**"

- Pas de chauffage des pièces/rafraîchissement des pièces.
- Pas de production d'eau chaude sanitaire.
- La protection contre le gel de la pompe à chaleur, du ballon d'eau chaude et d'un éventuel réservoir tampon d'eau primaire est active.

Remarque

A des températures inférieures à -20 °C, la protection contre le gel de la pompe à chaleur, du ballon d'eau chaude sanitaire et du réservoir tampon d'eau primaire n'est assurée que si un système chauffant électrique (non fourni) est installé.

Remarque

Les pompes de circulation sont automatiquement enclenchées brièvement toutes les 24 heures pour éviter leur grip-page.

Arrêter le programme de fonctionnement "Mode veille"

Sélectionnez un autre programme de fonctionnement.

Menu de base

1. "**Chauffage**" ou "**Chauff./Rafraîch.**"
2. Si nécessaire, sélectionnez le circuit de chauffage/rafraîchissement (voir page 24).
3. "**Programme fonct.**"
4. "**Eau chaude seulement**" (ni chauffage, ni rafraîchissement des pièces) ou "**Chauffage et eau chaude**" (chauffage des pièces et production d'eau chaude sanitaire) ou "**Chauff. / rafraîch. et ECS**" (chauffage/rafraîchissement des pièces et production d'eau chaude sanitaire)

Pour le circuit de rafraîchissement indépendant :

Menu élargi

1. 
2. "**Chauff./Rafraîch.**"
3. "**Circ. rafraîch. CRS**"
4. "**Programme fonct.**"
5. "**Rafraîchissement**" (rafraîchissement par le biais d'un circuit de rafraîchissement indépendant et production d'eau chaude sanitaire)

Arrêter la pompe à chaleur (suite)

Sans protection contre le gel (mise hors service)

1. Coupez l'interrupteur d'alimentation électrique "Ⓢ".
2. Coupez la tension de la pompe à chaleur, par exemple au niveau du fusible dédié ou de l'interrupteur principal.



Attention

Si des températures extérieures inférieures à 3 °C sont à prévoir, prenez les mesures appropriées pour protéger la pompe à chaleur et l'installation de chauffage contre le gel.

Contactez éventuellement votre chauffagiste.

Consignes en cas de mise hors service prolongée

- *Comme les circulateurs ne sont pas alimentés en tension, ils risquent de se gripper.*
- *Il se peut que vous deviez régler à nouveau la date et l'heure (voir page 48).*

Chauffage des pièces/Rafrâichissement des pièces

Réglages nécessaires

Si vous souhaitez chauffer ou rafraîchir les pièces, vérifiez les points suivants :

- Avez-vous sélectionné le circuit de chauffage/de rafraîchissement ?
Réglage, voir chapitre "Sélectionner le circuit de chauffage/rafraîchissement".
- Avez-vous réglé la température ambiante souhaitée ?
Réglage, voir page 25.
- Avez-vous réglé le bon programme de fonctionnement ?
Réglage, voir page 26.
- Avez-vous réglé la bonne programmation horaire ?
Réglage, voir page 27.

Sélectionner le circuit de chauffage/rafraîchissement

Si nécessaire, le chauffage des pièces peut être réparti au maximum sur trois circuits de chauffage ("**Circuit chauffage 1**", "**Circuit chauffage 2**" ou "**Circuit chauffage 3**"). Un de ces circuits de chauffage peut être utilisé pour le rafraîchissement des pièces si la fonction de rafraîchissement a été réglée par votre chauffagiste.

Si seule une pièce spécifique (par exemple une réserve) doit être rafraîchie, un circuit de rafraîchissement indépendant peut être réglé par votre chauffagiste ("**Circ. rafraîch. CRS**"). Le rafraîchissement via les circuits de chauffage 1, 2 ou 3 n'est alors **plus** possible.

- Sur les installations de chauffage avec plusieurs circuits de chauffage, sélectionnez, pour tous les réglages de chauffage des pièces, **tout d'abord** le circuit de chauffage/rafraîchissement ou le circuit de rafraîchissement indépendant pour lequel vous souhaitez effectuer une modification.

Remarque

Toutes les fonctions ne sont pas disponibles pour un circuit de rafraîchissement indépendant.

- Cette possibilité de sélection n'est pas disponible sur les installations de chauffage avec un seul circuit de chauffage/rafraîchissement.

Ci-après, les circuits de chauffage et le circuit de rafraîchissement indépendant sont généralement appelés "circuit de chauffage/rafraîchissement".

Sélectionner le circuit de... (suite)

Exemple :

- **"Circuit chauffage 1"** : il s'agit du circuit de chauffage des pièces de votre habitation.
- Le **"Circuit chauffage 2"** correspond aux pièces d'un appartement sous-loué.
- Le **"Circ. rafraîch. CRS"** est le circuit de rafraîchissement indépendant avec ventilo-convecteur dans une réserve.

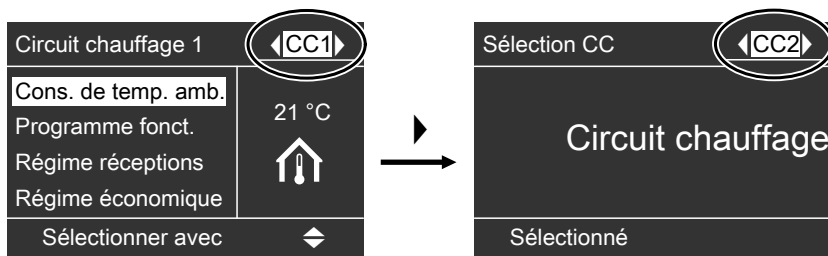

Désignation en usine des circuits de chauffage/rafraîchissement :

- **"Circuit chauffage 1" (CC1)**
- **"Circuit chauffage 2" (CC2)**
- **"Circuit chauffage 3" (CC3)**
- **"Circ. rafraîch. CRS" (CRS)**

Ces appellations peuvent être modifiées (voir page 47). Au lieu de **"Circ. rafraîch. CRS"**, l'écran affichera alors la désignation modifiée, par exemple **"Réserve"**.

Remarque

Les désignations abrégées **"CC1"**, **"CC2"**, **"CC3"** et **"CRS"** sont conservées.

Régler la température ambiante

Régler la température ambiante pour le mode de chauffage ou de rafraîchissement normal

Réglage usine : 20 °C

Menu de base

1. **"Chauffage"** ou **"Chauff./Rafraîch."**
2. Si nécessaire, sélectionnez le circuit de chauffage/rafraîchissement.

Chauffage des pièces/Rafrâichissement des pièces

Régler la température ambiante (suite)

3. **"Cons. de temp. amb."**
4. Réglez la valeur souhaitée.

Régler la température ambiante pour le mode de chauffage réduit (abaissement nocturne)

Réglage usine : 16 °C

Remarque

Aucune consigne de température ambiante réduite ne peut être réglée pour un circuit de rafraîchissement indépendant.

Menu élargi

1. 
2. **"Chauffage"** ou **"Chauff./Rafrâich."**

3. Si nécessaire, sélectionnez le circuit de chauffage/rafrâichissement.
4. **"Cons. temp. réduite"**
5. Réglez la valeur souhaitée.

Chauffage des pièces à cette température :

- Actif pendant la programmation horaire dans l'état de fonctionnement **"Réduit"** (voir page 29).
- Pendant le programme vacances (voir page 33).

Régler le programme de fonctionnement

Réglage usine : **"Chauffage et eau chaude"** ou **"Chauff. / rafrâich. et ECS"**

Menu de base

1. **"Chauffage"** ou **"Chauff./Rafrâich."**
2. Si nécessaire, sélectionnez le circuit de chauffage/rafrâichissement.
3. **"Programme fonct."**
4. **"Chauffage et eau chaude"**
ou
"Chauff. / rafrâich. et ECS"

Pour le circuit de rafraîchissement indépendant :

Menu élargi

1. 
2. **"Chauff./Rafrâich."**

3. **"Circ. rafrâich. CRS"**
4. **"Programme fonct."**
5. **"Rafraîchissement"**

- Les pièces correspondant au circuit de chauffage/rafrâichissement sélectionné sont chauffées ou rafraîchies d'après les consignes de température ambiante et la programmation horaire.
- Un circuit de rafraîchissement indépendant est rafraîchi en permanence.
- L'eau chaude sanitaire est réchauffée en fonction des consignes de température d'eau chaude et de la programmation horaire.

Régler la programmation horaire

Remarque

Il n'est **pas** possible de régler une programmation horaire pour un circuit de rafraîchissement indépendant.

- La programmation horaire pour le **chauffage des pièces/rafrâichissement des pièces** se compose de plages horaires. Sélectionnez pour chaque plage horaire un état de fonctionnement ("**Réduit**", "**Normal**", "**Valeur fixe**", voir page 28).
Réglage usine :
une plage horaire de 0h00 à 24h00 pour tous les jours de la semaine, avec l'état de fonctionnement "**Normal**".

Remarque

Ce réglage convient au fonctionnement avec un plancher chauffant (voir page 9).

- Vous pouvez sélectionner en tout 8 plages horaires. Réglez pour chaque plage horaire l'heure de début et l'heure de fin. Entre les plages horaires, les pièces ne sont ni chauffées, ni rafraîchies. Seule la protection de la pompe à chaleur contre le gel est active.
- Vous pouvez régler la programmation horaire **comme vous le souhaitez**. Attention lors du réglage, votre pompe à chaleur a besoin d'un certain temps pour chauffer ou rafraîchir les pièces à la température souhaitée.
- Dans le menu élargi, vous pouvez interroger sous "**Information**" la programmation horaire en cours (page 50).

Menu élargi :

1. 
2. "**Chauffage**" ou "**Chauff./Rafrâich.**"
3. Si nécessaire, sélectionnez le circuit de chauffage/rafrâichissement.
4. "**Prog. chauffage**"
ou
"**Prog. chauff./rafr.**"
5. Sélectionnez la partie de la semaine ou le jour.
6. Sélectionnez une plage horaire [1] à [8]. La plage horaire choisie est représentée par une barre blanche sur le diagramme horaire.
7. Réglez l'heure de début et l'heure de fin de la plage horaire. La longueur de la barre blanche s'adapte en conséquence sur le diagramme horaire (voir exemple suivant).
8. Sélectionnez l'état de fonctionnement souhaité (voir page 28). Les états de fonctionnement sont représentés par différentes hauteurs des barres sur le diagramme horaire (voir exemple suivant).

Remarque

Si plusieurs plages horaires se chevauchent, l'état de fonctionnement dont la barre est la plus haute est prioritaire.

Exemple :

- Programmation horaire pour lundi à dimanche ("**Lu-Di**")
- Plage horaire [1] :
0h00 à 8h30 : "**Réduit**"
- Plage horaire [2] :
8h30 à 12h10 : "**Normal**"
- Plage horaire [3] :
13h00 à 18h30 : "**Réduit**"

Chauffage des pièces/Rafrâichissement des pièces

Régler la programmation horaire (suite)

- Plage horaire **4** :
20h00 à 22h00 : "**Valeur fixe**"
- Plage horaire **5** :
22h00 à 24h00 : "**Réduit**"

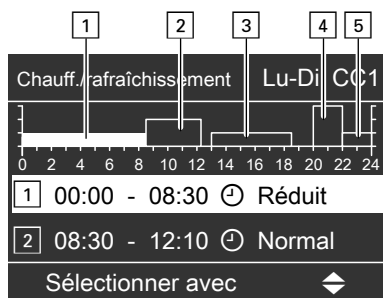

Exemple :

Pour régler la même programmation horaire pour tous les jours de la semaine hormis le lundi :

sélectionnez la période "**Lundi-Dimanche**" et réglez la programmation horaire.

Sélectionnez ensuite "**Lundi**" et réglez la programmation horaire correspondante.

Etat de fonctionnement pour le chauffage/rafraîchissement

Les différents états de fonctionnement indiquent comment s'effectue le chauffage des pièces/rafraîchissement des pièces par le biais d'un circuit de chauffage/rafraîchissement.

Remarque

Si vous souhaitez abandonner le réglage, appuyez sur **↵** jusqu'à l'apparition de l'affichage souhaité.

Effacer une plage horaire

- Réglez une heure de début et une heure de fin identiques ou
- Sélectionnez pour l'heure de début une heure précédant 00h00.

L'écran affiche pour la plage horaire sélectionnée "- : - : - : -".

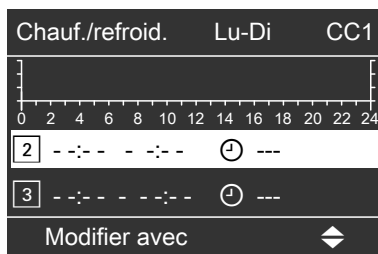

"Normal"

Le chauffage des pièces/rafraîchissement des pièces se fait à la température ambiante normale "**Cons. de temp. amb.**" (voir page 25). La température de départ est adaptée automatiquement à la température extérieure.

Régler la programmation horaire (suite)

"Réduit"

Les pièces sont chauffées à la température ambiante réduite "**Cons. temp. réduite**" (voir page 26). La température de départ est adaptée automatiquement à la température extérieure.

Remarque

*Avec l'état de fonctionnement "**Réduit**", un circuit de chauffage/rafraîchissement n'est pas rafraîchi.*

"Valeur fixe"

Le **chauffage** des pièces se fait, indépendamment de la température extérieure, à la température maximale de départ admise.

Le **rafraîchissement** des pièces se fait, indépendamment de la température extérieure, à la température minimale de départ.

Réglages usine :

- Température maximale de départ chauffage : 60 °C
- Température minimale de départ rafraîchissement : 10 °C

Il se peut que votre chauffagiste ait déjà réglé ces valeurs.

Activer l'appoint électrique

Si la consigne de température ambiante réglée n'est pas atteinte avec la seule pompe à chaleur, un système chauffant électrique (non fourni) peut être mis en circuit automatiquement pour le chauffage des pièces.

Une utilisation prolongée d'un système chauffant électrique entraîne une consommation électrique accrue. Vous pouvez de manière indépendante verrouiller l'appoint électrique.

Menu élargi

1. 
2. "**Installation**"
3. "**Chauffage électrique**"

Chauffage des pièces/Rafrâichissement des pièces

Modifier la courbe de chauffe

Le comportement en chauffage de votre pompe à chaleur est influencé par la pente et la parallèle de la **courbe de chauffe** sélectionnée. De plus amples informations concernant la courbe de chauffe vous sont fournies au chapitre "Définitions" (voir page 65).

Réglages usine :

- "Pente" : 0,6
- "Parallèle" : 0
- "Cons. de temp. amb." : 20 °C
- "Cons. temp. réduite" : 16 °C

Menu élargi :

1. ☰
2. "Chauffage" ou "Chauff./Rafrâich."
3. Le cas échéant, sélectionnez le circuit de chauffage.

Remarque

Pour un circuit de chauffage/rafrâichissement, les paramètres de la courbe de chauffe ne sont actifs que pendant le mode de chauffage.

4. "Courbe de chauffe"
5. "Pente" ou "Parallèle"

Remarque

Appuyez sur la touche ? pour obtenir des conseils sur quand et comment modifier la pente et la parallèle de la courbe de chauffe.

6. Réglez la valeur souhaitée.

Exemple :

Modifier la pente de la courbe de chauffe en 1,1.

Un diagramme montre de façon claire la modification de la courbe de chauffe dès que vous modifiez la valeur pour la pente et la parallèle.

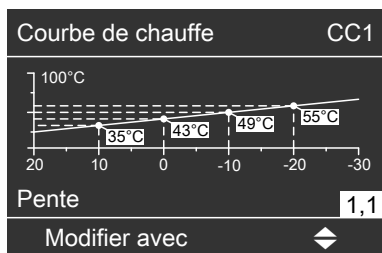

En fonction des différentes températures extérieures (représentées sur l'axe horizontal), les consignes de température de départ correspondantes pour le circuit de chauffage sont représentées sur fond blanc.

Remarque

Un réglage de la pente ou de la parallèle sur une valeur trop élevée ou trop basse n'occasionne pas de dommages à votre pompe à chaleur ou à votre installation de chauffage.

Libérer et bloquer le mode de rafraîchissement actif

La fonction de rafraîchissement doit être réglée par votre chauffagiste.

Libérer et bloquer le mode de rafraîchissement... (suite)

Si la puissance de rafraîchissement n'est pas suffisante avec la fonction "natural cooling" (explication, voir page 68), la régulation de pompe à chaleur peut enclencher le mode de rafraîchissement actif "active cooling" pour le rafraîchissement.

L'utilisation prolongée du mode de rafraîchissement actif entraîne une consommation électrique accrue. Vous pouvez libérer et bloquer individuellement le mode de rafraîchissement actif.

Menu élargi

1. 
2. **"Chauff./Rafraîch."**
3. Si nécessaire, sélectionnez le circuit de chauffage/rafraîchissement.
4. **"Mode rafraîch. actif"**

Arrêter le chauffage des pièces/rafraîchissement des pièces

Menu de base

1. **"Chauffage"** ou **"Chauff./Rafraîch."**
2. Si nécessaire, sélectionnez le circuit de chauffage/rafraîchissement.
3. **"Programme fonct."**
4. **"Eau chaude seulement"** (aucun chauffage des pièces/rafraîchissement des pièces, uniquement protection contre le gel de la pompe à chaleur)
ou
"Mode veille" (aucune production d'eau chaude sanitaire, aucun chauffage des pièces/rafraîchissement des pièces, uniquement protection contre le gel de la pompe à chaleur)

4. **"Programme fonct."**
5. **"Mode veille"** (aucune production d'eau chaude sanitaire, aucun rafraîchissement des pièces, uniquement protection contre le gel de la pompe à chaleur)

Pour le circuit de rafraîchissement indépendant :

Menu élargi

1. 
2. **"Chauff./Rafraîch."**
3. **"Circ. rafraîch. CRS"**

Sélectionner le régime réceptions

Cette fonction de confort vous permet de modifier la température ambiante d'un circuit de chauffage/rafraîchissement pendant quelques heures, par exemple si des invités restent plus longtemps le soir. Il est alors inutile de modifier les réglages effectués sur la régulation.

- Les pièces sont chauffées ou rafraîchies à la température souhaitée.
- En l'absence d'autre réglage de la part de votre chauffagiste, l'eau chaude est "d'abord" réchauffée à la consigne de température réglée avant le chauffage des pièces/rafraîchissement des pièces.
- La pompe de bouclage ECS (si existante) est enclenchée.

Menu de base

1. "**Chauffage**" ou "**Chauff./Rafraîch.**"
2. Si nécessaire, sélectionnez le circuit de chauffage/rafraîchissement.

3. "Régime réceptions"

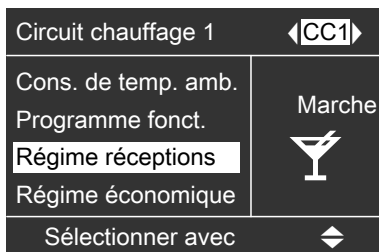

4. Réglez la température ambiante souhaitée pour le régime réceptions.

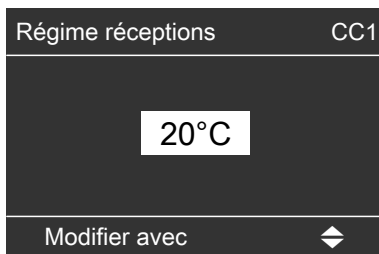

Terminer le régime réceptions

- Automatique au bout de 8 heures ou
- Automatique lors de l'inversion sur le chauffage/rafraîchissement normal en fonction de la programmation horaire ou
- Mettez le "**Régime réceptions**" sur "**Arrêt**".

Sélectionner le régime économique

Pour économiser l'énergie, vous pouvez abaisser la température ambiante pendant le mode de chauffage normal, par exemple lorsque vous quittez votre domicile pendant quelques heures.

Remarque

En régime économique, le rafraîchissement est arrêté.

*Il n'est **pas** possible de régler un régime économique pour un circuit de rafraîchissement indépendant.*

Menu de base

1. **"Chauffage"** ou **"Chauff./Rafraîch."**
2. Si nécessaire, sélectionnez le circuit de chauffage/rafraîchissement.
3. **"Régime économique"**

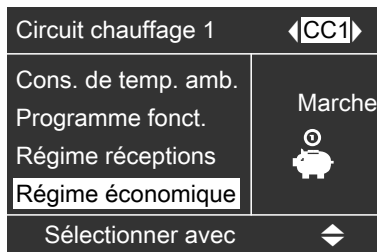

Terminer le régime économique

- Automatique lors de l'inversion sur l'état de fonctionnement **"Réduit"** en fonction de la programmation horaire ou
- Mettez le **"Régime économique"** sur **"Arrêt"**.

Sélectionner le programme vacances

Pour économiser l'énergie, par exemple lors d'une absence prolongée pour cause de vacances, vous pouvez activer le programme vacances.

La régulation de pompe à chaleur est réglée de manière à ce que le programme vacances agisse sur **tous** les circuits de chauffage.

Selon le programme de fonctionnement réglé (voir page 26), le programme vacances peut avoir différentes répercussions :

- Programme de fonctionnement **"Chauffage et eau chaude"** ou **"Chauff. / rafraîch. et ECS"** :
 - les pièces sont chauffées à la température ambiante réduite réglée (voir page 26).
 - Le rafraîchissement via un circuit de chauffage est **arrêté**.
 - Un circuit de rafraîchissement indépendant continue à fonctionner.
 - La production d'eau chaude sanitaire est arrêtée, la protection contre le gel pour le ballon d'eau chaude sanitaire est active.

Sélectionner le programme vacances (suite)

- Programme de fonctionnement **"Eau chaude seulement"** :
pour **tous** les circuits de chauffage, **seule** la protection contre le gel de la pompe à chaleur, du ballon d'eau chaude sanitaire et d'un réservoir tampon d'eau primaire éventuellement présent est active.
- 3. **"Programme vacances"**
- 4. **"Effacer le programme"**

Menu élargi :

1. 
2. **"Chauffage"** ou **"Chauff./Rafrâich."**
3. **"Programme vacances"**

Programme vacances	CC1
Jour de départ:	
Date	Ma 24.02.2009
Jour de retour:	
Date	Me 25.02.2009
Modifier avec 	

4. Réglez le jour de départ et le jour de retour souhaités.

Le programme vacances débute à 0 heure le lendemain de la date de départ et prend fin à 0 heure le jour du retour, c'est-à-dire que le chauffage/rafraîchissement des pièces et la production d'eau chaude sanitaire s'effectuent conformément à la programmation horaire réglée le jour du départ et le jour du retour.

Interrompre ou effacer le programme vacances

Menu élargi

1. 
2. **"Chauffage"** ou **"Chauff./Rafrâich."**

Réglages nécessaires

Si vous souhaitez produire de l'eau chaude sanitaire, vérifiez les points suivants :

- Avez-vous réglé la consigne de température d'eau chaude souhaitée ?
Réglage, voir page 35.
- Avez-vous réglé le bon programme de fonctionnement ?
Réglage, voir page 36.
- Avez-vous réglé la bonne programmation horaire ?
Réglage, voir page 36.

Régler les températures d'eau chaude

Consigne de température d'eau chaude

Menu de base

1. **"Eau chaude"**
2. **"Consigne de température ECS"**
3. Régler la valeur souhaitée.

Menu élargi

1. 
2. **"Eau chaude"**
3. **"Consigne température ECS 2"**
4. Régler la valeur souhaitée.

Deuxième consigne de température d'eau chaude

Vous pouvez indiquer une deuxième consigne pour la température d'eau chaude.

- Dans la programmation horaire pour la production d'eau chaude sanitaire, par la sélection de l'état de fonctionnement **"Temp. 2"**, l'eau est chauffée à cette valeur de consigne (voir page 36).
- Cette consigne s'applique à la production d'eau chaude sanitaire unique (voir page 39) et au mode manuel (voir page 54).

Régler le programme de fonctionnement

Menu de base

1. **"Chauffage"** ou **"Chauff./Rafraîch."**
2. Si nécessaire, sélectionnez le circuit de chauffage/rafraîchissement.
3. **"Programme fonct."**
4. **"Chauffage et eau chaude"** (avec chauffage des pièces)
ou
"Chauff. / rafraîch. et ECS" (avec chauffage des pièces/rafraîchissement des pièces)
ou
"Eau chaude seulement" (sans chauffage des pièces/rafraîchissement des pièces)
ou
"Mode veille" (protection contre le gel uniquement, voir page 31)

Pour le circuit de rafraîchissement indépendant :

Menu élargi

1. 
2. **"Chauff./Rafraîch."**
3. **"Circ. rafraîch. CRS"**
4. **"Programme fonct."**
5. **"Rafraîchissement"** (avec rafraîchissement des pièces)
ou
"Eau chaude seulement" (sans rafraîchissement des pièces)
ou
"Mode veille" (protection contre le gel uniquement, voir page 31)

Régler la programmation horaire

- La programmation horaire pour la **production d'eau chaude sanitaire** se compose de plages horaires. Sélectionnez pour chaque plage horaire un état de fonctionnement ("**Haut**", "**Normal**", "**Temp. 2**", voir page 38).
Réglage usine :
une plage horaire de 0h00 à 24h00 pour tous les jours de la semaine, avec l'état de fonctionnement "**Haut**".
- Vous pouvez sélectionner en tout 8 plages horaires. Réglez pour chaque plage horaire l'heure de début et l'heure de fin. Entre les plages horaires, l'eau n'est pas réchauffée, seule la protection du ballon d'eau chaude sanitaire contre le gel est active.
- Vous pouvez régler la programmation horaire **comme vous le souhaitez**. Attention lors du réglage, votre pompe à chaleur a besoin d'un certain temps pour réchauffer le ballon d'eau chaude sanitaire à la température souhaitée. Avancez le début et la fin en conséquence ou utilisez les fonctions "**Optimisation enclench.**" (voir page 38) et "**Optimisation de l'arrêt**" (voir page 39).
- Dans le menu élargi, vous pouvez interroger sous "**Information**" la programmation horaire en cours (voir page 50).

Menu élargi :

1. 
2. **"Eau chaude"**
3. **"Programmation ECS"**

Régler la programmation horaire (suite)

4. Sélectionnez la partie de la semaine ou le jour.
5. Sélectionnez une plage horaire [1] à [8]. La plage horaire choisie est représentée par une barre blanche sur le diagramme horaire.
6. Réglez l'heure de début et l'heure de fin de la plage horaire. La longueur de la barre blanche s'adapte en conséquence sur le diagramme horaire (voir exemple suivant).
7. Sélectionnez l'état de fonctionnement souhaité (voir page 38). Les états de fonctionnement sont représentés par différentes hauteurs des barres sur le diagramme horaire (voir exemple suivant).

Remarque

Si plusieurs plages horaires se chevauchent, l'état de fonctionnement dont la barre est la plus haute est prioritaire.

Exemple :

- Programmation horaire pour le lundi ("Lu")
- Plage horaire [1] :
5h30 à 8h00 : "Normal"
- Plage horaire [2] :
8h00 à 14h00 : "Haut"
- Plage horaire [3] :
16h30 à 17h30 : "Temp. 2"
- Plage horaire [4] :
17h30 à 22h00 : "Normal"

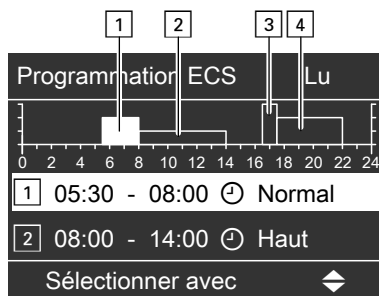

Exemple :

Pour régler la même programmation horaire pour tous les jours de la semaine hormis le lundi :

sélectionnez la période "**Lundi-Dimanche**" et réglez la programmation horaire.

Sélectionnez ensuite "**Lundi**" et réglez la programmation horaire correspondante.

Remarque

Si vous souhaitez abandonner le réglage, appuyez sur ↵ jusqu'à l'apparition de l'affichage souhaité.

Effacer une plage horaire

- Réglez une heure de début et une heure de fin identiques
ou
- Sélectionnez pour l'heure de début une heure précédant 00h00.

Régler la programmation horaire (suite)

L'écran affiche pour la plage horaire sélectionnée "--:--".

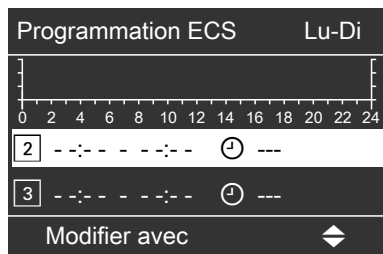

Etat de fonctionnement pour la production d'eau chaude sanitaire

Les différents états de fonctionnement indiquent la manière dont se déroule le réchauffage du ballon d'eau chaude.

"Normal"

Le volume du ballon d'eau chaude est intégralement réchauffé à la **"Consigne de température ECS"** (voir page 35).

"Haut"

La partie haute du ballon d'eau chaude est réchauffée à la **"Consigne de température ECS"** (voir page 35), par exemple si le besoin en eau chaude est faible.

"Temp. 2"

Le volume du ballon est intégralement réchauffé à la **"Consigne température ECS 2"** (voir page 35), par exemple comme fonction anti-légionelle.

Optimisation de l'enclenchement

L'optimisation de l'enclenchement garantit que l'eau chaude est déjà à la température souhaitée au début d'une plage horaire.

Remarque

Cette fonction est active uniquement si une programmation horaire est réglée.

Régler la programmation horaire (suite)

Menu élargi :

1. 
2. **"Eau chaude"**
3. **"Optimisation enclench."**

Exemple :

Vous avez besoin d'eau chaude pour vous doucher à partir de 6h00 du matin.

Réglez le début de la plage horaire sur 6 heures. Grâce à l'optimisation de l'heure d'enclenchement, la production d'eau chaude sanitaire commence automatiquement plus tôt.

Ainsi, de l'eau à la température souhaitée est disponible dès 6h00.

Optimisation de l'arrêt

L'optimisation de l'arrêt garantit que le ballon d'eau chaude est toujours entièrement réchauffé à la fin d'une plage horaire avec l'état de fonctionnement **"Normal"**.

Menu élargi :

1. 
2. **"Eau chaude"**
3. **"Optimisation de l'arrêt"**

Remarque

Cette fonction est active uniquement si la programmation horaire est réglée.

Production d'eau chaude sanitaire en dehors de la programmation horaire

Vous pouvez démarrer immédiatement la production d'eau chaude sanitaire, indépendamment de la programmation horaire, soit avec **"1x production ECS"**, soit avec la fonction de confort **"Régime réceptions"**.

Remarque

*La production unique d'eau chaude sanitaire s'arrête automatiquement lorsque la **"Consigne température ECS 2"** est atteinte.*

Production unique d'eau chaude sanitaire

L'eau chaude est réchauffée une unique fois à la **"Consigne température ECS 2"** (voir page 35).

Production d'eau chaude sanitaire avec la fonction de confort "Régime réceptions"

Lorsque la fonction de confort **"Régime réceptions"** est enclenchée, l'eau chaude est réchauffée à la **"Consigne de température ECS"** (voir page 35) et la pompe de bouclage ECS est enclenchée (voir page 32).

Menu de base

1. **"Eau chaude"**
2. **"1x production ECS"**

Régler la programmation horaire (suite)

Menu de base

1. **"Chauffage"** ou **"Chauff./Rafraîch."**
2. Si nécessaire, sélectionnez le circuit de chauffage/rafraîchissement.
3. **"Régime réceptions"**

Régler la programmation horaire pour la pompe de bouclage ECS

Vous trouverez des informations sur la pompe de bouclage ECS au chapitre "Définitions" (voir page 71).

- La programmation horaire pour la **pompe de bouclage ECS** se compose de plages horaires. Sélectionnez pour chaque plage horaire un état de fonctionnement ("**Cycl. 5/25**", "**Cycl. 5/10**", "**Marche**", voir page 41). Aucune plage horaire n'a été réglée en usine pour la pompe de bouclage ECS, ce qui signifie que la pompe de bouclage ECS est à l'arrêt.
- Vous pouvez sélectionner en tout 8 plages horaires. Réglez pour chaque plage horaire l'heure de début et l'heure de fin. Entre les plages horaires, la pompe de bouclage ECS est arrêtée.
- Dans le menu élargi, vous pouvez interroger sous "**Information**" la programmation horaire en cours (voir page 50).

Remarque

L'activation de la pompe de bouclage ECS n'est judicieuse qu'aux heures de soutirage d'eau chaude.

Menu élargi :

1. 
2. **"Eau chaude"**

3. "Progr. bouclage ECS"

4. Sélectionnez la partie de la semaine ou le jour.
5. Sélectionnez une plage horaire à . La plage horaire choisie est représentée par une barre blanche sur le diagramme horaire.
6. Réglez l'heure de début et l'heure de fin de la plage horaire. La longueur de la barre blanche s'adapte en conséquence sur le diagramme horaire (voir exemple suivant).
7. Sélectionnez l'état de fonctionnement souhaité (voir page 41). Les états de fonctionnement sont représentés par différentes hauteurs des barres sur le diagramme horaire (voir exemple suivant).

Remarque

Si plusieurs plages horaires se chevauchent, l'état de fonctionnement dont la barre est la plus haute est prioritaire.

Exemple :

- Programmation horaire pour le lundi ("**Lu-Di**")
- Plage horaire :
6h00 à 9h00 : "**Marche**"

Régler la programmation horaire pour la pompe... (suite)

- Plage horaire [2] :
11h00 à 13h00 : **"Cycl. 5/10"**
- Plage horaire [3] :
18h00 à 22h30 : **"Cycl. 5/25"**

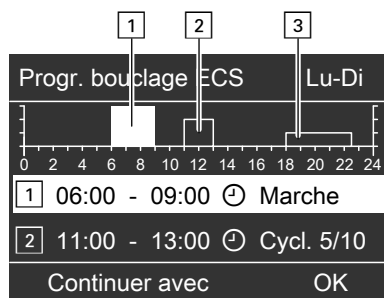

Exemple :

Pour régler la même programmation horaire pour tous les jours de la semaine hormis le lundi :

sélectionnez la période **"Lundi-Dimanche"** et réglez la programmation horaire.

Sélectionnez ensuite **"Lundi"** et réglez la programmation horaire correspondante.

Remarque

Si vous souhaitez abandonner le réglage, appuyez sur **↵** jusqu'à l'apparition de l'affichage souhaité.

Effacer une plage horaire

- Réglez une heure de début et une heure de fin identiques ou
- Sélectionnez pour l'heure de début une heure précédant 00h00.

L'écran affiche pour la plage horaire sélectionnée "- - : - - -".

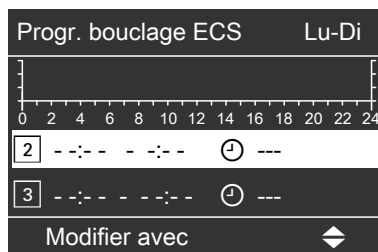

Etat de fonctionnement de la pompe de bouclage ECS

Les différents états de fonctionnement indiquent quand la pompe de bouclage ECS fonctionne.

"Cycl. 5/25"

La pompe de bouclage ECS est enclenchée 2 fois par heure pendant 5 mn (temps de pause 25 mn).

"Cycl. 5/10"

La pompe de bouclage ECS est enclenchée 4 fois par heure pendant 5 mn (temps de pause 10 mn).

"Marche"

La pompe de bouclage ECS fonctionne en permanence.

Activer l'appoint électrique

Si la consigne de température d'eau chaude réglée n'est pas atteinte avec la pompe à chaleur, un système chauffant électrique (non fourni) peut être mis en circuit automatiquement pour la production d'eau chaude sanitaire.

Une utilisation prolongée d'un système chauffant électrique entraîne une consommation électrique accrue. Vous pouvez de manière indépendante verrouiller l'appoint électrique.

Menu élargi

1. 
2. **"Eau chaude"**
3. **"Prod. ECS électrique"**

Arrêter la production d'eau chaude sanitaire

Vous ne souhaitez ni produire de l'eau chaude, ni chauffer ou rafraîchir les pièces.

Menu de base

1. **"Chauffage"** ou **"Chauff./Rafraîch."**
2. Si nécessaire, sélectionnez le circuit de chauffage/rafraîchissement.
3. **"Programme fonct."**
4. **"Mode veille"** (protection contre le gel de la pompe à chaleur)
5. Répétez les opérations 1 à 4 pour **tous** les circuits de chauffage/rafraîchissement.

Pour le circuit de rafraîchissement indépendant :

Menu élargi

1. 
2. **"Chauff./Rafraîch."**
3. **"Circ. rafraîch. CRS"**
4. **"Programme fonct."**
5. **"Mode veille"** (protection contre le gel de la pompe à chaleur)

Vous ne souhaitez pas produire d'eau chaude mais chauffer ou rafraîchir les pièces.

Menu de base

1. **"Chauffage"** ou **"Chauff./Rafraîch."**
2. Si nécessaire, sélectionnez le circuit de chauffage/rafraîchissement.
3. **"Programme fonct."**
4. **"Chauffage et eau chaude"** (chauffage des pièces et production d'eau chaude sanitaire)
ou
"Chauff. / rafraîch. et ECS" (chauffage/rafraîchissement des pièces et production d'eau chaude sanitaire)
5.  jusqu'au menu de base.
6. **"Eau chaude"**
7. **"Consigne de temp. ECS"**
8. Réglez 10 °C.

Pour le circuit de rafraîchissement indépendant :

Menu élargi

1. 
2. **"Chauff./Rafraîch."**

Arrêter la production d'eau chaude sanitaire (suite)

3. **"Circ. rafraîch. CRS"**
4. **"Programme fonct."**
5. **"Rafraîchissement"** (rafraîchissement des pièces et production d'eau chaude sanitaire)
6. ↩ jusqu'au menu de base.
7. **"Eau chaude"**
8. **"Consigne de temp. ECS"**
9. Réglez 10 °C.

Régler la programmation horaire

- La programmation horaire pour le **réservoir tampon d'eau primaire** se compose de plages horaires. Sélectionnez pour chaque plage horaire un état de fonctionnement ("**Haut**", "**Normal**", "**Valeur fixe**", voir page 45). Réglage usine : **une** plage horaire de 0h00 à 24h00 pour tous les jours de la semaine, avec l'état de fonctionnement "**Normal**".
- Vous pouvez sélectionner en tout 8 plages horaires. Réglez pour chaque plage horaire l'heure de début et l'heure de fin. Entre les plages horaires, le réservoir tampon d'eau primaire n'est pas réchauffé, seule la protection du réservoir tampon contre le gel est active.
- Vous pouvez régler la programmation horaire **comme vous le souhaitez**. Attention lors du réglage, votre pompe à chaleur a besoin d'un certain temps pour réchauffer le réservoir tampon d'eau primaire à la température souhaitée.
- Dans le menu élargi, vous pouvez interroger sous "**Information**" la programmation horaire en cours (voir page 50).

Menu élargi :

1. ☰
2. "**Installation**"
3. "**Progr. réservoir tampon**"
4. Sélectionnez la partie de la semaine ou le jour.
5. Sélectionnez une plage horaire [1] à [8]. La plage horaire choisie est représentée par une barre blanche sur le diagramme horaire.

6. Réglez l'heure de début et l'heure de fin de la plage horaire. La longueur de la barre blanche s'adapte en conséquence sur le diagramme horaire (voir exemple suivant).
7. Sélectionnez l'état de fonctionnement souhaité (voir page 45). Les états de fonctionnement sont représentés par différentes hauteurs des barres sur le diagramme horaire (voir exemple suivant).

Remarque

Si plusieurs plages horaires se chevauchent, l'état de fonctionnement dont la barre est la plus haute est prioritaire.

Exemple :

- Programmation horaire pour le lundi ("**Lu-Di**")
- Plage horaire [1] :
6h00 à 9h00 : "**Normal**"
- Plage horaire [2] :
10h00 à 17h00 : "**Haut**"
- Plage horaire [3] :
17h00 à 22h00 : "**Valeur fixe**"

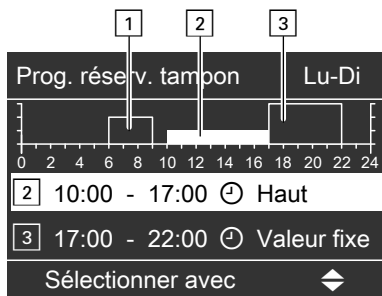

Régler la programmation horaire (suite)

Exemple :

Pour régler la même programmation horaire pour tous les jours de la semaine hormis le lundi :

sélectionnez la période "**Lundi-Dimanche**" et réglez la programmation horaire.

Sélectionnez ensuite "**Lundi**" et réglez la programmation horaire correspondante.

L'écran affiche pour la plage horaire sélectionnée "-- : --".

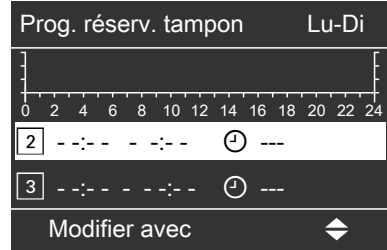

Remarque

Si vous souhaitez abandonner le réglage, appuyez sur ↵ jusqu'à l'apparition de l'affichage souhaité.

Effacer une plage horaire

- Réglez une heure de début et une heure de fin identiques
ou
- Sélectionnez pour l'heure de début une heure précédant 00h00.

Etat de fonctionnement pour le réservoir tampon d'eau primaire

Les différents états de fonctionnement indiquent la manière dont se déroule le chauffage du réservoir tampon d'eau primaire.

"Normal"

Le volume du réservoir tampon d'eau primaire est intégralement réchauffé à la consigne de température de départ la plus élevée de tous les circuits de chauffage raccordés.

La consigne de température de départ d'un circuit de chauffage résulte de la courbe de chauffe, de la température extérieure et de la température ambiante souhaitée.

"Haut"

La partie haute du réservoir tampon d'eau primaire est réchauffée à la consigne de température de départ la plus élevée de tous les circuits de chauffage raccordés. Le volume d'eau de chauffage disponible est moindre.

Régler la programmation horaire (suite)

"Valeur fixe"

Le volume du réservoir tampon d'eau primaire est intégralement réchauffé à une température fixe réglée par votre chauffagiste.

Vous pouvez, par exemple, utiliser cet état de fonctionnement pour chauffer le réservoir tampon d'eau primaire en profitant du tarif réduit.

Remarque

*Au-delà d'une température extérieure donnée, le réservoir tampon d'eau primaire n'est plus réchauffé, même dans l'état de fonctionnement "**Valeur fixe**". Cette limite d'arrêt peut être adaptée par votre chauffagiste.*

Régler la luminosité de l'éclairage de l'écran

Vous souhaitez rendre les textes affichés plus lisibles. Modifiez à cet effet la luminosité pour le sous-menu **"Commande"**.

Vous pouvez également modifier la luminosité pour l'économiseur d'écran.

Menu élargi

1. 
2. **"Réglages"**

3. **"Luminosité"**
4. **"Commande"** ou **"Economiseur d'écran"**
5. Réglez la luminosité souhaitée.

Régler le contraste de l'écran

Menu élargi

1. 
2. **"Réglages"**

3. **"Contraste"**
4. Réglez le contraste souhaité.

Entrer un libellé pour les circuits de chauffage

Vous pouvez nommer individuellement tous les circuits de chauffage/rafraîchissement. Les abréviations **"CC1"**, **"CC2"**, **"CC3"** et **"CRS"** sont conservées.

Menu élargi

1. 
2. **"Réglages"**
3. **"Libellé circuit de chauffage"**
4. **"Circuit chauffage 1"**, **"Circuit chauffage 2"**, **"Circuit chauffage 3"** ou **"Circ. rafraîch. CRS"**
5. Sélectionnez le caractère souhaité avec **"◀"**.
6. Allez sur le caractère suivant avec **"▶"**.
7. Actionnez **OK** pour confirmer tous les caractères à la fois et quitter ce menu.

Exemple :

Libellé pour le circuit de chauffage 2 : appartement sous-loué

Circuit chauf. 2	CC2
g	
f	
Circuit chauf. 1	
d	
c	
Modifier avec	

Autres réglages

Entrer un libellé pour les circuits de chauffage (suite)

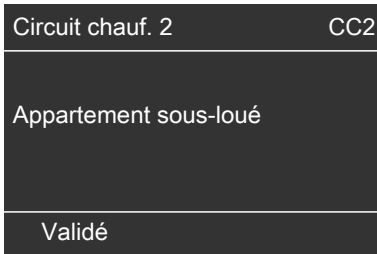

Dans le menu, le circuit de chauffage 2 est appelé "Appartement sous-loué".

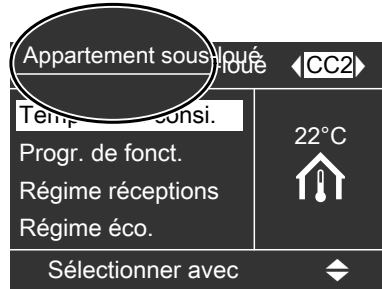

Régler l'heure et la date

L'heure et la date sont réglées en usine. Si votre pompe à chaleur est restée à l'arrêt pendant une durée prolongée, il peut être nécessaire de régler l'heure et la date.

Menu élargi

1. ☰
2. **"Réglages"**
3. **"Date/heure"**
4. Réglez l'heure et la date.

Sélectionner la langue

Menu élargi

1. ☰
2. **"Réglages"**

3. **"Langue"**

4. Réglez la langue souhaitée.

Sélectionner l'unité de température (°C/°F)

Réglage usine : °C

Menu élargi

1. ☰
2. **"Réglages"**

3. **"Unité de température"**

4. Sélectionnez **"Degré Celsius °C"** ou **"Degré Fahrenheit °F"**.

Rétablir le réglage usine

Vous avez la possibilité de remettre à leur état initial toutes les valeurs modifiées pour chaque circuit de chauffage/de rafraîchissement, la production d'eau chaude sanitaire de même que d'autres réglages de l'installation.

Circuits de chauffage/rafraîchissement

Menu élargi

1. 
2. **"Réglages"**
3. **"Réglage de base"**
4. **"Circuit chauffage 1", "Circuit chauffage 2" ou "Circuit chauffage 3"**

Les réglages et valeurs suivants sont remis à l'état initial :

- **"Cons. de temp. amb."**
- **"Cons. temp. réduite"**
- **"Prog. chauff./rafr."**
- Température pour la fonction de confort **"Régime réceptions"**
- Effacement du programme vacances
- Pente et parallèle de la courbe de chauffe

Rafraîchissement

Menu élargi

1. 
2. **"Réglages"**
3. **"Réglage de base"**
4. **"Rafraîchissement"**

Les valeurs suivantes sont remises à l'état initial :

- **"Cons. de temp. amb."**

Production d'eau chaude sanitaire

Menu élargi

1. 
2. **"Réglages"**
3. **"Réglage de base"**
4. **"Eau chaude"**

Les réglages et valeurs suivants sont remis à l'état initial :

- **"Consigne de température ECS"**
- **"Consigne température ECS 2"**
- **"Programmation ECS"**
- **"Prog. bouclage ECS"**
- Le système chauffant électrique est libéré pour la production d'eau chaude sanitaire
- L'optimisation de l'enclenchement et de l'arrêt est désactivée

Appoint électrique

Menu élargi

1. 
2. **"Réglages"**
3. **"Réglage de base"**
4. **"Appoint chauff. élec."**

Le réglage suivant est remis à l'état initial :

- Le système chauffant électrique est libéré pour le chauffage des pièces

Interrogations

Interroger les informations

Selon les composants raccordés et les réglages effectués, vous pouvez interroger les températures et les réglages actuels, les programmations horaires et les états de fonctionnement.

Vous pouvez interroger les informations dans le menu de base et dans le menu élargi.

Remarque

Si vous avez attribué un libellé aux circuits de chauffage/rafraîchissement (voir page 47), ce libellé s'affiche.

Menu de base

1. "Information"
2. Sélectionnez l'interrogation souhaitée.
Toutes les informations sont indiquées dans la vue d'ensemble du menu (voir page 61).

Remarque

Vous disposez, pour tous les circuits de chauffage/rafraîchissement, d'informations sur le programme de fonctionnement momentané et sur l'état de fonctionnement réglé par la programmation horaire.

Menu élargi

Dans ce menu, les informations sont classées par groupes. Toutes les informations des différents groupes sont listées dans la vue d'ensemble des menus (voir page 62).

- "Installation"
- "Circuit chauffage 1"
- "Circuit chauffage 2"
- "Circuit chauffage 3"

- "Circ. rafraîch. CRS"
- "Eau chaude"
- "Solaire"
- "Pompe à chaleur"
- "Journal de bord" (voir page 51)

Menu élargi

1. ☰
2. "Information"
3. Sélectionnez le groupe souhaité.
4. Sélectionnez l'interrogation souhaitée.

Interrogations en liaison avec les installations solaires

Menu de base

"Energie solaire"

L'apport solaire des 7 derniers jours est indiqué sur un graphique.

La ligne qui clignote sur le diagramme indique que la journée en cours n'est pas encore terminée.

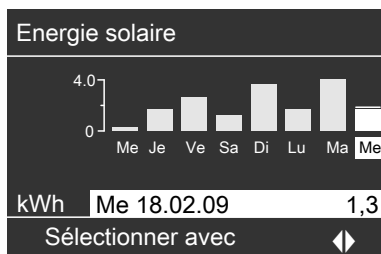

Remarque

Dans le menu élargi, vous pouvez interroger d'autres informations sur le circuit solaire, par exemple la température actuelle du capteur, sous "Information" dans le groupe "Solaire".

Interroger les informations (suite)

Journal de bord

Le journal de bord est un tableau qui contient les informations suivantes pour chaque semaine ("CW") (calendar week) :

- "T.in" Température moyenne à l'entrée dans la pompe à chaleur
- "T.out" Température moyenne à la sortie de la pompe à chaleur
- "HP1" Heures de fonctionnement de la pompe à chaleur 1ère allure
- "HP2" Heures de fonctionnement de la pompe à chaleur 2ème allure
- "AC" Heures de fonctionnement du mode de rafraîchissement actif "active cooling"
- "NC" Heures de fonctionnement de la fonction de rafraîchissement "natural cooling"

Remarque

Ces informations restent toujours enregistrées même en cas de défaut de la régulation de pompe à chaleur.

i Journal de bord						
CW	T.in	T.out	HP1	HP2	AC	NC
12	7,2	4,3	123	37	0	15
13	7,8	4,7	113	21	0	12
14	7,5	4,5	103	15	4	18
15	7,0	3,3	93	9	0	10
16	6,9	3,1	97	10	0	11
17	6,8	3,0	89	28	2	12
18	7,2	4,4	133	45	0	5

Sélectionner avec 



Menu élargi

1. 
2. "Information"
3. "Journal de bord"

Interroger les messages

Pour les événements particuliers ou les états de fonctionnement de votre pompe à chaleur ou de votre installation de chauffage, la régulation de pompe à chaleur affiche des remarques ou des messages d'alarme ou de défaut.

A côté du message en texte clair, par exemple "Alarme", le symbole correspondant clignote sur l'écran.

-  Remarque
-  Alarme
-  Défaut : de plus, le voyant de dérangement (rouge) clignote et un dispositif de signalisation (par exemple une sirène) éventuellement raccordé est activé.

1. Avec la touche **OK**, des informations supplémentaires sur le message affiché apparaissent. 

Interrogations

Interroger les messages (suite)

Remarque	
Sonde extérieure	18
Délestage EJP	C5
Acquitter avec	OK

2. Vous pouvez faire défiler la liste des messages. La ligne supérieure indique, pour chaque message, s'il s'agit d'une remarque, d'une alarme ou d'un message de défaut.

Avec la touche **?**, les informations suivantes s'affichent pour le message sélectionné :

- Date et heure de première apparition du message.
- Remarques sur le comportement de la pompe à chaleur et de l'installation de chauffage.
- Conseils sur les mesures que vous pouvez vous-même prendre **avant** de contacter votre chauffagiste.

3. Notez le texte du message ainsi que le code qui se trouve à côté. Exemple : **"Sonde extérieure 18"** et **"Délestage EJP C5"** (voir page 57). Vous permettez ainsi au chauffagiste de mieux se préparer, ce qui vous fera éventuellement économiser des frais de déplacement inutiles.
4. Pour acquitter **tous** les messages, suivez les instructions du menu. Si vous ne souhaitez pas acquitter les messages, appuyez sur . La mention **"Remarque"**, **"Alarme"** ou **"Défaut"** est placée en première position aussi bien dans le menu de base que dans le "menu élargi".

Température de départ	40°C
Défaut	
Chauff./Rafraîch.	
Eau chaude	
Energie solaire	
Suite avec	OK

Interroger les messages (suite)

- Si vous avez raccordé un dispositif de signalisation (par exemple une sirène) pour les messages de défaut, l'acquiescement du message de défaut arrête celui-ci.
- S'il n'est possible de remédier au défaut que plus tard, le message de défaut réapparaît le lendemain et le dispositif de signalisation (si existant) est de nouveau enclenché.
- Si vous acquiescez le message de défaut "**Pompe à chaleur A9**", le chauffage et la production d'eau chaude sanitaire sont entièrement assurés par le système chauffant électrique (si existant). Etant donné que ceci occasionne des dépenses d'électricité élevées, nous vous recommandons de faire contrôler **immédiatement** la pompe à chaleur par votre chauffagiste.

Remarque "Délestage EJP C5"

Ceci n'est pas un défaut (voir page 57).

Afficher les messages acquiescés

1. Ouvrez le menu de base ou le "menu élargi".
2. Sélectionnez "**Remarque**", "**Alarme**" ou "**Défaut**".

Mode manuel

Mode manuel

Dans le mode manuel, le chauffage des pièces et la production d'eau chaude sanitaire se déroulent indépendamment des programmations horaires :

- Chauffage **non régulé** avec une consigne de température de départ de 45 °C.
- Production d'eau chaude sanitaire avec une "**Consigne température ECS 2**" (voir page 35).
- Pas de rafraîchissement.

Remarque

*Utilisez le mode de fonctionnement manuel **uniquement** après concertation avec votre chauffagiste.*

1. Ouvrez le menu de base.
2. Sélectionnez "**Mode manuel**".

les pièces sont trop froides

Cause	Elimination
La pompe à chaleur est arrêtée.	<ul style="list-style-type: none"> ■ Enclenchez l'interrupteur d'alimentation électrique "Ⓢ" (voir figures à partir de la page 19). ■ Enclenchez l'interrupteur principal, si existant (placé à l'extérieur de la chaufferie). ■ Contrôlez le fusible du tableau de distribution électrique (fusible de l'installation domestique).
La régulation de pompe à chaleur ou la commande à distance est mal réglée.	<p>Contrôlez les réglages et rectifiez-les si nécessaire :</p> <ul style="list-style-type: none"> ■ "Chauffage et eau chaude" ou "Chauff. / rafraîch. et ECS" doivent être réglés (voir page 26) ■ Température ambiante (voir page 25) ■ Heure (voir page 48) ■ Programmation horaire chauffage/ rafraîchissement des pièces (voir page 27) ■ Programmation horaire réservoir tampon d'eau primaire (voir page 44)
La production d'ECS est en cours.	<p>Attendez que le ballon d'eau chaude soit réchauffé. Si nécessaire, réduisez le prélèvement d'eau chaude.</p>
"Remarque", "Alarme" ou "Défaut" s'affiche sur l'écran.	<p>Vérifiez la nature du message et acquitez-le (voir page 52). Si nécessaire, informez le chauffagiste.</p>

Que faire si ?

les pièces sont trop chaudes

Cause	Elimination
La régulation de pompe à chaleur ou la commande à distance sont mal réglées.	Contrôlez les réglages et rectifiez-les si nécessaire : <ul style="list-style-type: none">■ Température ambiante (voir page 25)■ Heure (voir page 48)■ Programmation horaire chauffage/ rafraîchissement des pièces (voir page 27)■ Programmation horaire réservoir tampon d'eau primaire (voir page 44)
"Remarque", "Alarme" ou "Défaut" s'affiche sur l'écran.	Vérifiez la nature du message et acquitez-le (voir page 52). Si nécessaire, informez le chauffagiste.

il n'y a pas d'eau chaude

Cause	Elimination
La pompe à chaleur est arrêtée.	<ul style="list-style-type: none">■ Enclenchez l'interrupteur d'alimentation électrique "Ⓢ" (voir figures à partir de la page 19).■ Enclenchez l'interrupteur principal, si existant (placé à l'extérieur du local).■ Contrôlez le fusible du tableau de distribution électrique (fusible de l'installation domestique).
La régulation de pompe à chaleur ou la commande à distance est mal réglée.	Contrôlez les réglages et rectifiez-les si nécessaire : <ul style="list-style-type: none">■ La production d'eau chaude sanitaire doit être activée (voir page 36)■ Température d'eau chaude (voir page 35)■ Programmation horaire production d'eau chaude sanitaire (voir page 36)■ Heure (voir page 48)
"Remarque", "Alarme" ou "Défaut" s'affiche sur l'écran.	Vérifiez la nature du message et acquitez-le (voir page 52). Si nécessaire, informez le chauffagiste.

"◀" clignote et "Remarque" s'affiche

Cause	Elimination
Remarque signalant un événement ou un état de fonctionnement particulier de la pompe à chaleur ou de l'installation de chauffage	Procédez de la manière décrite page 51.

"△" clignote et "Alarme" s'affiche

Cause	Elimination
Avertissement relatif à un événement ou un état de fonctionnement particulier de la pompe à chaleur ou de l'installation de chauffage	Procédez de la manière décrite page 51.

"△" clignote et "Défaut" s'affiche

Cause	Elimination
Défaut de la pompe à chaleur ou de l'installation de chauffage	Procédez de la manière décrite page 51.

"Délestage EJP C5" s'affiche

Cause	Elimination
Ce message s'affiche pendant la coupure de courant de la société de distribution d'électricité.	Aucune mesure nécessaire. Dès que la société de distribution d'électricité rétablit le courant, la pompe à chaleur continue de fonctionner avec le programme de fonctionnement sélectionné.

Que faire si ?

"Programme externe" s'affiche

Cause	Elimination
Le programme de fonctionnement sélectionné sur la régulation de pompe à chaleur a été inversé par l'interface de communication Vitocom 100.	Vous pouvez modifier le programme de fonctionnement. Suivez les instructions du menu.

Maintenance

Nettoyage

Vous pouvez nettoyer les appareils avec un produit de nettoyage usuel (pas de détergent). Vous pouvez nettoyer la surface du module de commande à l'aide d'un chiffon en microfibres.

Contrôle et entretien

Nous vous recommandons vivement de faire régulièrement entretenir votre installation de chauffage pour garantir un fonctionnement fiable, économe en énergie et respectant l'environnement.

Pour ce faire, le mieux est de passer un contrat d'entretien avec un professionnel.

Ballon d'eau chaude sanitaire

Il est recommandé d'effectuer des travaux d'entretien et de nettoyage au plus tard deux années après la mise en service puis à intervalles réguliers.

Le nettoyage de l'intérieur du ballon d'eau chaude sanitaire, y compris des raccords eau froide et eau chaude, ne devra être effectué que par un chauffagiste qualifié.

Si un appareil de traitement de l'eau (comme un dispositif d'injection de produits de traitement) est implanté dans l'arrivée d'eau froide du ballon, le remplissage doit être fait en temps utile. Veuillez respecter la notice du fabricant.

Nous conseillons de faire contrôler le fonctionnement de l'anode tous les ans par le chauffagiste.

Ce contrôle peut être réalisé sans interruption du fonctionnement de l'installation. Le chauffagiste mesure le courant de protection à l'aide d'un contrôleur d'anode.

Soupape de sécurité (ballon d'eau chaude sanitaire)

La réaction de la soupape de sécurité devra être contrôlée par l'utilisateur ou le chauffagiste tous les six mois en manœuvrant légèrement cet organe. Il y a risque d'encrassement du siège de la soupape (voir notice d'utilisation du fabricant de la soupape de sécurité).

Filtre d'eau sanitaire (si l'installation en est équipée)

Pour des raisons d'hygiène :

- la cartouche filtrante sera remplacée tous les 6 mois (contrôle visuel tous les 2 mois) sur les filtres sans rinçage à contre-courant.
- les filtres à rinçage à contre-courant seront rincés tous les deux mois.

Fluide frigorigène

Cet appareil comprend des hydrocarbures fluorés concernés par le protocole de Kyoto (fluide frigorigène).

Vous trouverez sur la plaque signalétique le type de fluide frigorigène avec lequel la pompe à chaleur fonctionne.

Le potentiel de réchauffement global du fluide frigorigène est indiqué comme un multiple du PRG (potentiel de réchauffement global) du CO₂ (le PRG du CO₂ est égal à 1).

Les fluides frigorigènes utilisés ont le potentiel de réchauffement global suivant :

- R 134A : 1300
- R 410A : 1890
- R 407C : 1600

Vue d'ensemble du menu

Menu de base

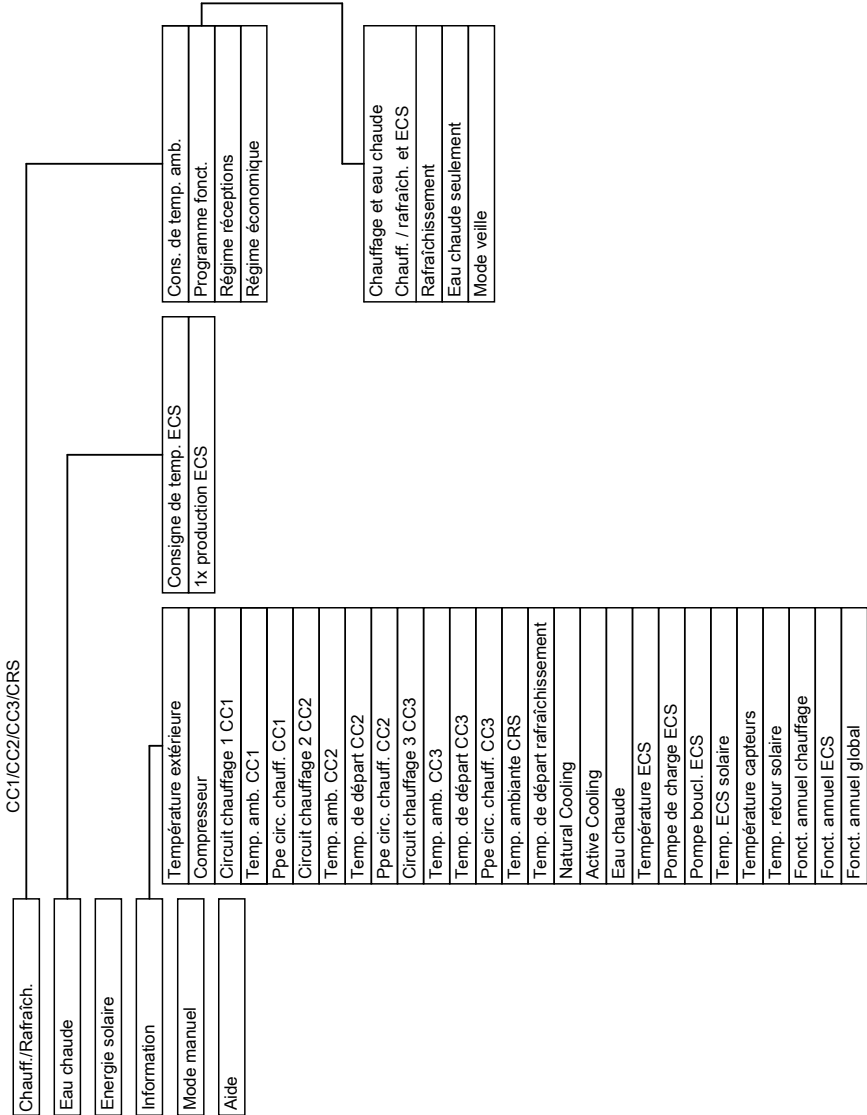

Vue d'ensemble du menu (suite)

Menu élargi

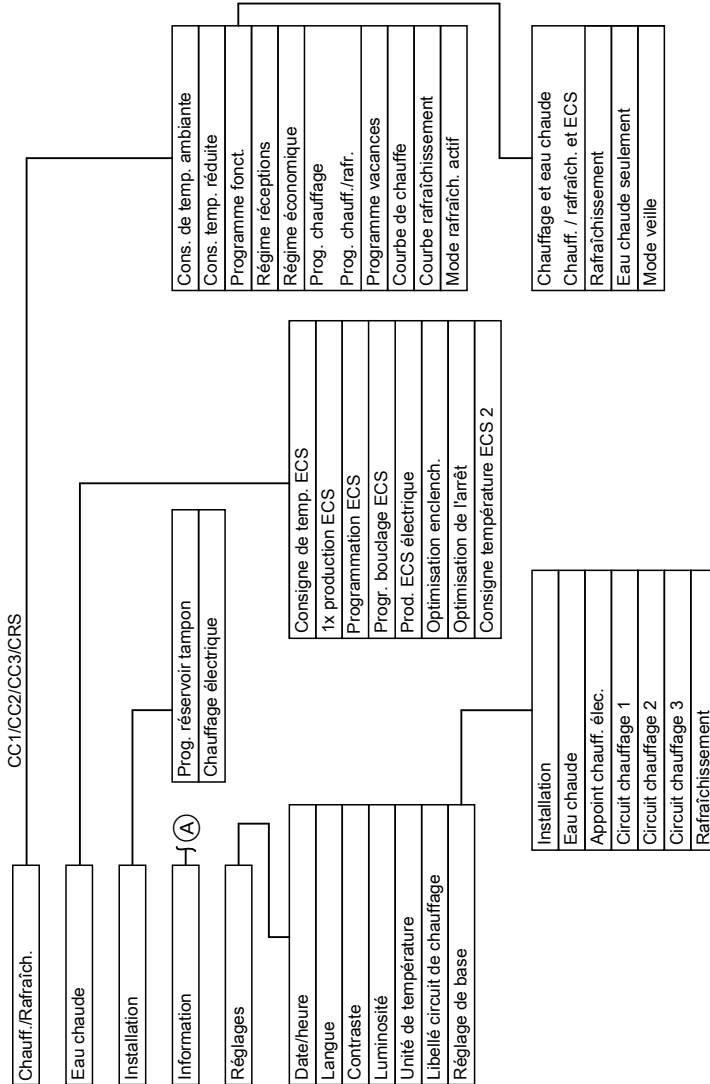

(A) Suite sur la figure suivante

Vue d'ensemble du menu (suite)

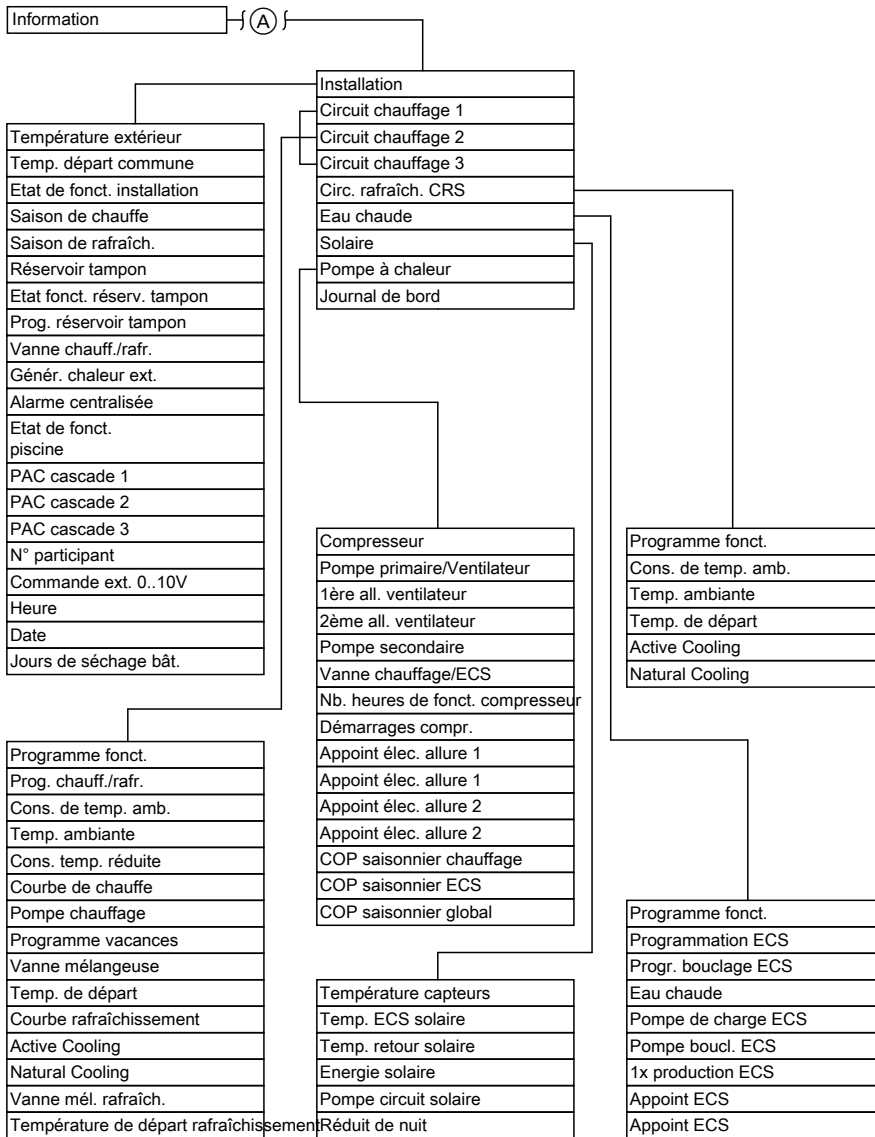

Ⓐ Suite de la figure précédente

Définitions

Mode d'abaissement (mode de chauffage réduit)

Voir "Mode de chauffage réduit".

Mode veille

Le chauffage/rafraîchissement des pièces sont arrêtés, mais la surveillance de protection contre le gel reste active (voir page 22).

"active cooling"

Mode de rafraîchissement actif, voir chapitre "Fonctions de rafraîchissement".

Programme de fonctionnement

Le programme de fonctionnement vous permet de définir si vous souhaitez chauffer/rafraîchir vos pièces et produire de l'eau chaude sanitaire ou uniquement produire de l'eau chaude sanitaire. Si vous arrêtez la pompe à chaleur par le biais du programme de fonctionnement, la surveillance de protection contre le gel reste active (voir page 22).

Vous pouvez sélectionner les programmes de fonctionnement suivants :

■ "Chauffage et eau chaude"

ou

"Chauff. / rafraîch. et ECS"

Les pièces sont chauffées ou rafraîchies, de l'eau chaude sanitaire est produite.

■ "Rafraîchissement"

Le circuit de rafraîchissement indépendant est rafraîchi et de l'eau chaude sanitaire est produite.

■ "Eau chaude seulement"

De l'eau chaude sanitaire est produite, les pièces ne sont pas chauffées.

■ "Mode veille"

La protection contre le gel de la pompe à chaleur, du ballon d'eau chaude et du réservoir tampon d'eau primaire (accessoire) est active, pas de chauffage des pièces/rafraîchissement des pièces, pas de production d'eau chaude sanitaire.

Remarque

Il n'existe pas de programme de fonctionnement pour le chauffage des pièces sans production d'eau chaude sanitaire. Lorsque le chauffage des pièces est nécessaire, on a généralement aussi besoin d'eau chaude.

*Si malgré tout, vous ne souhaitez que chauffer, sélectionnez le programme de fonctionnement "**Chauffage et eau chaude**" ou "**Chauff. / rafraîch. et ECS**" et réglez la température d'eau chaude sur 10 °C (voir page 42). Vous évitez ainsi de réchauffer inutilement de l'eau mais la protection du ballon d'eau chaude contre le gel est quand même assurée.*

Etat de fonctionnement

L'état de fonctionnement indique de quelle manière une fonction ou un composant est censé fonctionner.

Définitions (suite)

Pour le chauffage des pièces, les états de fonctionnement diffèrent par exemple par différents niveaux de température. En outre, les états de fonctionnement tiennent compte, pour la production d'eau chaude sanitaire, des sondes utilisées pour réguler la température d'eau chaude sanitaire. Ainsi par exemple, un ballon d'eau chaude sanitaire peut être réchauffé intégralement ou uniquement en partie haute.

Pour les pompes, l'état de fonctionnement permet de spécifier si le fonctionnement est permanent ou à intervalles donnés.

Les heures de changement des états de fonctionnement sont définies lors du réglage des programmations horaires.

Equipement de motorisation pour un circuit de chauffage avec vanne mélangeuse

Composant (accessoire) pour la régulation d'un circuit de chauffage avec vanne mélangeuse.

Voir "Vanne mélangeuse".

Courbe de chauffe/rafraîchissement

Les courbes de chauffe et de rafraîchissement expriment la relation entre la température extérieure, la température ambiante (consigne) et la température de départ (du circuit de chauffage).

Courbe de chauffe :

- Plus la température extérieure est **basse**, plus la température de départ dans le circuit de chauffage est **élevée**.

Courbe de rafraîchissement :

- Plus la température extérieure est **élevée**, plus la température de départ dans le circuit de rafraîchissement est **basse**.

Pour que la chaleur disponible soit suffisante quelle que soit la température extérieure, il est nécessaire de tenir compte des caractéristiques de votre bâtiment et de votre installation de chauffage. C'est pourquoi vous avez la possibilité de modifier la courbe de chauffe (voir page 30).

La courbe de rafraîchissement est réglée de manière fixe par votre chauffagiste.

Exemple :

Les courbes de chauffe représentées sont valables avec les réglages suivants :

- Parallèle de la courbe de chauffe = 0
- Température ambiante normale (consigne) = 20 °C

Définitions (suite)

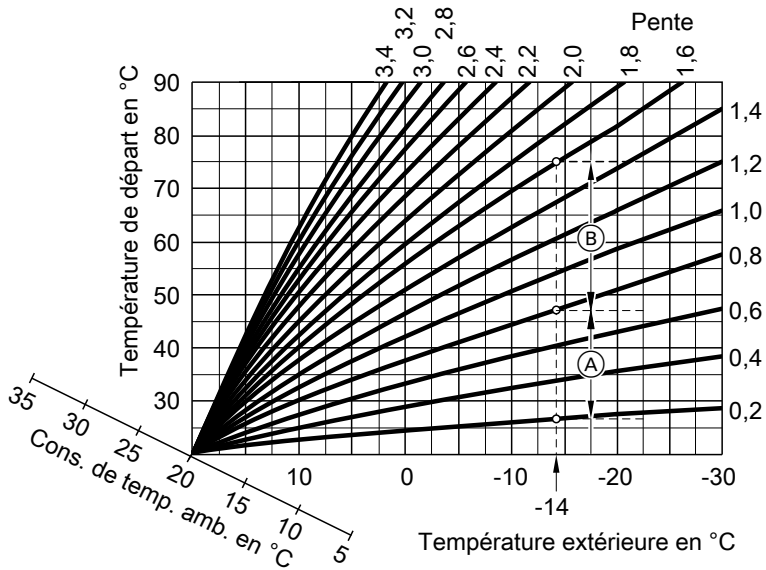

Pour une température extérieure de -14 °C :

- (A) Plancher chauffant, pente 0,2 à 0,8
- (B) Chauffage basse température, pente 0,8 à 1,6

La pente est réglée en usine sur 0,6 et la parallèle sur 0.

Définitions (suite)

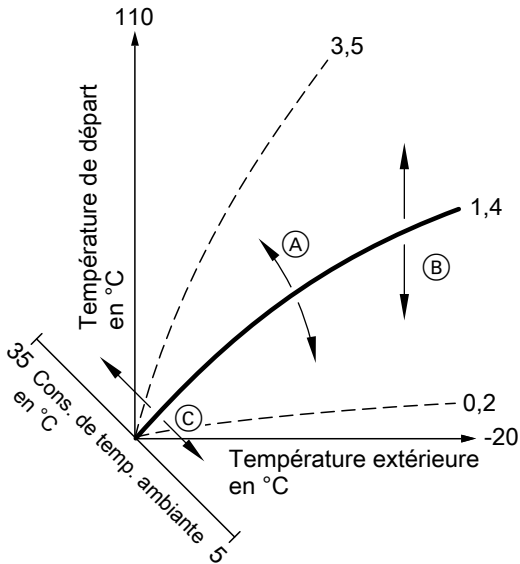

- (A) Modifier la pente :
la pente des courbes de chauffe change
- (B) Modifier la parallèle :
les courbes de chauffe se déplacent parallèlement dans le sens vertical
- (C) Modifier la température ambiante normale (consigne) :
les courbes de chauffe se déplacent le long de l'axe "Consigne de température ambiante"

Définitions (suite)

Circuits de chauffage/rafraîchissement et circuit de rafraîchissement indépendant

■ **Circuit de chauffage**

Un circuit de chauffage est un circuit fermé entre la pompe à chaleur et les émetteurs (radiateurs), dans lequel circule de l'eau de chauffage.

Une installation de chauffage peut comporter plusieurs circuits de chauffage, par exemple un circuit de chauffage pour les pièces que vous occupez et un autre pour un appartement sous-loué.

■ **Circuit de rafraîchissement**

On parle de circuit de rafraîchissement lorsqu'un circuit de chauffage, par exemple un circuit plancher chauffant, est utilisé pour rafraîchir les pièces.

■ **Circuit de rafraîchissement indépendant**

Un circuit de rafraîchissement indépendant est un circuit fermé qui alimente un appareil tel qu'un ventilateur-convecteur ou un plancher rafraîchissant. Le rafraîchissement se fait indépendamment de la température extérieure.

Un circuit de rafraîchissement indépendant ne peut pas servir au chauffage.

Pompe de circuit de chauffage

Circulateur pour la circulation de l'eau de chauffage dans le circuit de chauffage/rafraîchissement.

Réservoir tampon d'eau primaire

Un réservoir tampon d'eau primaire permet de stocker de l'énergie calorifique pour le chauffage des pièces. Ceci garantit l'alimentation en chaleur de tous les circuits de chauffage raccordés même si la pompe à chaleur ne peut pas se mettre en marche pendant une durée prolongée, par exemple en cas d'interdiction tarifaire.

Température effective

Température au moment de l'interrogation, par exemple température d'eau chaude effective.

Fonctions de rafraîchissement

Suivant le type de la pompe à chaleur et les accessoires installés, la pompe à chaleur autorise les fonctions de rafraîchissement "natural cooling" et "active cooling".

Définitions (suite)

Pompes à chaleur eau glycolée/eau :

- "natural cooling"
Avec cette fonction de rafraîchissement, la température du sol est transmise directement aux circuits de chauffage/rafraîchissement. Les puissances de rafraîchissement disponibles dans le mode "natural cooling" sont inférieures à celles du mode "active cooling". Etant donné que la pompe à chaleur ne fonctionne pas avec ce mode, cette fonction offre une très bonne efficacité énergétique et convient donc à un rafraîchissement permanent.
- "active cooling"
Si la puissance de rafraîchissement de la fonction "natural cooling" ne suffit pas et si l'accessoire correspondant est installé, la régulation peut passer automatiquement en mode de rafraîchissement actif ("active cooling"). Avec le mode de rafraîchissement actif, la température du fluide caloporteur rafraîchi dans le sol est encore abaissée par la pompe à chaleur avant qu'il ne circule dans les circuits de chauffage/rafraîchissement. Ainsi, les puissances de rafraîchissement disponibles sont sensiblement supérieures à celles du mode "natural cooling".

Pompes à chaleur air/eau :

- "natural cooling"
Impossible
- "active cooling"
Le rafraîchissement s'effectue par le biais du mode d'inversion de la pompe à chaleur. Puissances de rafraîchissement élevées disponibles.

Remarque concernant le mode "active cooling"

L'énergie électrique nécessaire est en mode "active cooling" comparativement importante vu que la pompe à chaleur fonctionne ici en plus des pompes de charge.

Rafraîchissement via un circuit de chauffage/rafraîchissement

Le rafraîchissement via le circuit de chauffage, tel que le plancher chauffant, n'a lieu que si la **température extérieure** a dépassé la limite de rafraîchissement. La limite de rafraîchissement a été réglée par votre chauffagiste.

Vanne mélangeuse

Une vanne mélangeuse mélange l'eau de chauffage chauffée et l'eau rafraîchie qui revient en provenance du circuit de chauffage. L'eau ainsi tempérée en fonction des besoins alimente le circuit de chauffage grâce à la pompe du circuit de chauffage. La régulation de pompe à chaleur adapte la température de départ du circuit de chauffage aux différentes conditions, par exemple en cas de changement de la température extérieure, par le biais de la vanne mélangeuse. En cas de rafraîchissement via un circuit de chauffage, par exemple via un circuit plancher chauffant, la vanne mélangeuse sert à maintenir la température au-dessus du point de condensation de l'air ambiant (point de rosée). Ceci prévient la formation de condensats.

Définitions (suite)

"natural cooling"

Voir chapitre "Fonctions de rafraîchissement".

Mode de chauffage/rafraîchissement normal

Pour les périodes au cours desquelles vous êtes présent à la maison en journée, chauffez ou rafraîchissez les pièces avec le mode de chauffage ou de rafraîchissement normal. Ces plages de fonctionnement (plages horaires) sont définies avec la programmation horaire pour le chauffage/rafraîchissement des pièces.

Température ambiante normale

Pour les périodes au cours desquelles vous êtes à la maison en journée, réglez la température ambiante normale (voir page 25).

Mode de rafraîchissement ou de chauffage en fonction de la température ambiante

Avec la marche en fonction de la température ambiante, une pièce est chauffée ou rafraîchie jusqu'à ce que la consigne de température ambiante réglée soit atteinte. A cet effet, une sonde de température indépendante doit être présente dans la pièce.

La puissance de chauffage ou de rafraîchissement est régulée indépendamment de la température extérieure.

Mode de chauffage réduit

Pour les périodes d'absence ou de repos nocturne, les pièces sont chauffées à la température ambiante réduite (mode d'abaissement). Les plages de fonctionnement sont définies avec la programmation horaire pour le chauffage/rafraîchissement. Dans le cas d'un plancher chauffant, les économies d'énergie possibles avec le mode de chauffage réduit sont limitées (voir page 9). Le rafraîchissement est arrêté en marche réduite.

Température ambiante réduite

Pour les périodes d'absence ou la nuit, réglez la température ambiante réduite (voir page 26). Voir également "Mode de chauffage réduit".

Soupape de sécurité

Dispositif de sécurité à installer sur la conduite d'eau froide par votre chauffagiste. La soupape de sécurité s'ouvre automatiquement pour empêcher la pression de trop augmenter dans le ballon d'eau chaude.

Les circuits de chauffage et le circuit solaire possèdent également des soupapes de sécurité.

Pompe secondaire

La pompe secondaire transporte l'eau de chauffage de la pompe à chaleur dans l'installation de chauffage ou, dans le cas des installations de chauffage comportant un réservoir tampon d'eau primaire, d'abord dans celui-ci.

Définitions (suite)

Pompe du circuit solaire

En association avec des installations solaires.

La pompe du circuit solaire transporte le fluide caloporteur rafraîchi de l'échangeur de chaleur du ballon d'eau chaude dans les capteurs.

Consigne de température

Température prescrite qui doit être atteinte par chauffage ou rafraîchissement, par exemple consigne de température d'eau chaude.

Pompe de charge ECS

Pompe de charge pour le chauffage de l'eau sanitaire dans le ballon d'eau chaude.

Filtre d'eau sanitaire

Appareil qui retient les matières solides présentes dans l'eau sanitaire. Le filtre d'eau sanitaire est monté sur la conduite d'eau froide avant l'entrée dans le ballon d'eau chaude ou l'échangeur de chaleur instantané.

Compresseur

Composant majeur d'une pompe à chaleur. Le compresseur permet d'atteindre le niveau de température nécessaire au chauffage.

Mode de chauffage ou de rafraîchissement en fonction de la température extérieure

Pendant la marche en fonction de la température extérieure, la température de départ est régulée en fonction de la température extérieure. Ainsi, la production de chaleur ou de frais n'excède pas la quantité nécessaire pour chauffer ou rafraîchir vos pièces à la consigne de température ambiante que vous avez réglée.

La température extérieure est mesurée par une sonde placée à l'extérieur du bâtiment et transmise à la régulation de pompe à chaleur.

Pompe de bouclage ECS

La pompe de bouclage ECS fait circuler l'eau chaude sanitaire dans une conduite en boucle entre le ballon d'eau chaude et les points de soutirage (par exemple un robinet). Vous disposez ainsi très rapidement d'eau chaude au point de soutirage.

Index

- 2**
2ème consigne de température d'eau chaude.....35
- A**
Activation
■ appoint électrique.....29, 42
Active cooling.....64, 69
Aide.....14
Aquastat de surveillance de protection contre le gel.....31, 42
Arrêt
■ pompe à chaleur.....23
Arrêter
■ chauffage des pièces/rafraîchissement des pièces.....31
■ pompe à chaleur.....22
■ production d'eau chaude sanitaire.....42
Arrêter la pompe à chaleur.....22
Arrêter le mode veille.....22
- B**
Blocage
■ mode de rafraîchissement actif.....30
- C**
Chauffage des pièces
■ avec un appoint électrique.....29
Chauffage des pièces/rafraîchissement des pièces
■ réglage usine.....8
Chauffage des pièces/Rafraîchissement des pièces
■ arrêter.....31
■ enclencher.....24
■ plages horaires.....27
■ programmation horaire.....27
■ programme de fonctionnement.....26
■ réglages nécessaires.....24
■ sans production d'eau chaude sanitaire.....42
■ température ambiante.....25
Circuit de chauffage.....68
Circuit de chauffage avec vanne mélangeuse.....65
Circuit de rafraîchissement.....68
Circuit de rafraîchissement indépendant.....24, 68
Commande à distance.....11
Compresseur.....71
Conseils pour économiser l'énergie.....9
Consigne de température.....71
Consigne de température d'eau chaude.....35
Consommation d'eau chaude.....10
Contrat d'entretien.....59
Contrôle.....59
Coupeure de courant.....8, 53
Courbe de chauffe
■ explication.....65
■ modifier.....30
■ parallèle.....30
■ pente.....30
■ régler.....30
Courbe de rafraîchissement.....65
- D**
Date/Heure
■ réglage usine.....8
Défaut Δ57
Définitions.....64
Délestage EJP C5.....53, 57
Dénommer les circuits de chauffage..47
Déroulement de l'utilisation.....16
Désinfection de l'eau sanitaire (fonction anti-légionelle).....38
- E**
Eau trop froide.....56
Economiser l'énergie (conseils).....9
Economiseur d'écran.....14, 16
Ecran
■ régler la luminosité.....47
■ régler le contraste.....47
Effacer une plage horaire.28, 37, 41, 45
EJP.....57

Index (suite)

- Eliminer les défauts.....55
 Enclencher
 ■ aquastat de surveillance de protection contre le gel.....22
 ■ chauffage des pièces/rafraîchissement des pièces.....24
 ■ fonction de confort.....32
 ■ pompe à chaleur.....19
 ■ production d'eau chaude sanitaire.....35
 Enclencher le mode veille.....22
 Entretien.....59
 Equipement de motorisation pour un circuit de chauffage avec vanne mélangeuse.....65
 Etat de fonctionnement
 ■ chauffage des pièces/rafraîchissement des pièces.....28
 ■ explication.....64
 ■ haut.....38, 45
 ■ normal.....28, 38, 45
 ■ pompe de bouclage ECS.....41
 ■ production d'eau chaude sanitaire.....36, 38
 ■ réduit.....29
 ■ réservoir tampon d'eau primaire.....45
 ■ temp. 2.....38
 ■ valeur fixe.....29, 46
- F**
- Filtre d'eau sanitaire.....71
 Fluide frigorigène.....60
 Fonction anti-légionelle.....38
 Fonction d'économie d'énergie
 ■ programme vacances.....33
 ■ régime économique.....33
 Fonction de confort régime réceptions32
 Fonction de rafraîchissement
 ■ active cooling.....7, 30, 69
 ■ Active cooling.....69
 ■ natural cooling.....7, 31, 70
- Fonction de rafraîchissement active cooling
 ■ bloquer.....30
 ■ libérer.....30
 Fonctions de rafraîchissement active cooling
 ■ explication.....68
 Fonctions de rafraîchissement natural cooling
 ■ explication.....68
- G**
- Glossaire.....64
- H**
- Heure/Date
 ■ réglage usine.....8
 Heures de fonctionnement.....51
- I**
- Informations
 ■ installation solaire.....50
 ■ interroger.....50
 Installation solaire
 ■ interroger l'énergie solaire.....50
 ■ interroger les informations.....50
 ■ pompe du circuit solaire.....71
 Interdiction.....57
 Interrogation
 ■ états de fonctionnement.....50
 ■ informations.....50
 ■ installation solaire.....50
 ■ remarque, message d'alarme, message de défaut.....51
 ■ températures.....50
 Interroger les états de fonctionnement50
 Interroger les messages.....51
 Interroger les températures.....50
 Interrupteur d'alimentation électrique.23
 Inversion heure d'été.....8
 Inversion heure d'hiver.....8
 Inversion heure d'hiver/heure d'été.....8

Index

Index (suite)

- J**
Journal de bord.....51
- L**
Libellé des circuits de chauffage.....47
Libération
■ mode de rafraîchissement actif.....30
Ligne de dialogue.....17
Limite de rafraîchissement.....69
- M**
Maintenance.....59
Marche en fonction de la température
extérieure.....71
Menu 15
■ aide.....14
■ menu de base.....15
■ menu élargi.....16
■ structure.....61
Menu de base
■ instructions.....17
■ interroger les informations.....50
■ structure du menu.....61
■ utilisation.....15
Menu élargi
■ interroger les informations.....50
■ structure du menu.....62
■ utilisation.....16
Message
■ alarme.....51
■ défaut Δ51
■ délestage EJP C5.....53, 57
■ remarque.....51
Message d'alarme
■ acquitter.....51
■ interroger.....51
Message d'avertissement
■ afficher.....53
Message de défaut
■ acquitter.....51
■ afficher.....53
■ interroger.....51
Mise en service.....7
- Mise hors service.....23
Mode d'abaissement.....64
Mode de chauffage
■ état de fonctionnement.....28
■ normal.....25, 70
■ réduit.....26, 70
Mode de chauffage en fonction de la
température ambiante.....70
Mode de chauffage normal.....8, 25, 70
Mode de chauffage réduit.....70
Mode de rafraîchissement
■ active cooling.....64
■ normal.....25, 70
Mode de rafraîchissement actif.....30, 64
Mode de rafraîchissement en fonction de
la température ambiante.....70
Mode de rafraîchissement normal.....25, 70
Mode manuel.....54
Mode veille.....9, 22, 31, 42, 64
Modifier le comportement en chauff-
fage.....30
Module de commande.....11
- N**
Natural cooling.....68, 69, 70
Nettoyage.....59
- O**
Optimisation de l'arrêt.....36, 39
Optimisation de l'enclenchement.....36, 38
Organes de commande.....11
- P**
Parallèle de la courbe de chauffe 30, 65
Pas d'eau chaude.....56
Pente de la courbe de chauffe.....30, 65
Pièces chaudes.....56
Pièces froides.....55
Pièces trop chaudes.....56
Pièces trop froides.....55

Index (suite)

- Plages horaires
- chauffage des pièces/rafraîchissement des pièces.....27
 - pompe de bouclage ECS.....40
 - production d'eau chaude sanitaire..36
 - réservoir tampon d'eau primaire....44
- Pompe
- bouclage ECS.....71
 - circuit secondaire.....70
 - circuit solaire.....71
 - de circuit de chauffage.....68
 - eau chaude.....71
 - production d'eau chaude sanitaire..71
- Pompe de bouclage ECS 10, 71
- état de fonctionnement.....41
 - programmation horaire.....40
 - réglage usine.....8, 40
- Pompe de charge ECS.....71
- Pompe de circuit de chauffage.....68
- Pompe secondaire.....70
- Potentiel de réchauffement global....60
- Première mise en service.....7
- Production d'eau chaude sanitaire
- arrêter.....42
 - avec un appoint électrique.....42
 - enclencher.....35
 - en-dehors de la programmation horaire.....39
 - en régime réceptions.....39
 - état de fonctionnement.....38
 - plages horaires.....36
 - programmation horaire.....36
 - réglage usine.....8
 - régler la température.....35
 - unique.....39
- Production d'eau chaude sanitaire
- programme de fonctionnement.....36
- Production unique d'eau chaude sanitaire.....39
- Programmation horaire
- chauffage des pièces/rafraîchissement des pièces.....27
 - pompe de bouclage ECS.....40
 - production d'eau chaude sanitaire..36
 - réservoir tampon d'eau primaire....44
- Programme de fonctionnement
- explication.....64
 - mode veille.....22
 - pour le chauffage des pièces/rafraîchissement des pièces.....26
 - production d'eau chaude sanitaire..36
- Programme de fonctionnement externe.....58
- Programme vacances
- effacer.....34
 - interrompre.....34
 - sélectionner.....33
- Protection contre le gel.....22
- Protection contre le gel (réglage usine)8
- Protocole de Kyoto.....60
- R**
- Rafraîchissement
- état de fonctionnement.....28
 - réglage usine.....8
 - via un circuit de chauffage/rafraîchissement.....69
- Régime économique.....33
- Régime réceptions.....32
- Réglages
- chauffage des pièces/rafraîchissement des pièces.....24
 - date/heure.....48
 - langue.....48
 - production d'eau chaude sanitaire..35
 - unité de température.....48
- Régler l'heure/la date.....23, 48
- Régler la date/l'heure.....23, 48
- Régler la luminosité.....47
- Régler la température d'eau chaude..35
- Régler le contraste.....47

Index (suite)

Remarque

- acquitter.....51
- affichage.....57
- afficher.....53
- délestage EJP C5.....57
- interroger.....51

Remettre les réglages à l'état initial...49

Réservoir tampon d'eau primaire

- état de fonctionnement.....45
- explication.....68
- plages horaires.....44
- programmation horaire.....44

Réservoir tampon d'eau primaire.....8

Reset.....49

Rétablir le réglage usine.....49

S

Sélectionner la langue.....48

Sélectionner le circuit de chauffage...24

Sélectionner le circuit de rafraîchissement.....24

Sélectionner le circuit de rafraîchissement indépendant.....24

Société de distribution d'électricité53, 57

Soupape de sécurité.....70

Structure du menu

- menu de base.....61
- menu élargi.....62

Système chauffant électrique.....22

- pour la production d'eau chaude sanitaire.....42
- pour le chauffage des pièces.....29

T

Température

- consigne.....71
- eau chaude.....35
- régler.....25
- température effective.....68

Température ambiante

- normale.....70
- pour le mode de chauffage/rafraîchissement normal.....25
- pour le mode de chauffage réduit...26
- réduite.....70
- réglage usine.....25
- régler.....25

Température ambiante normale.....8, 25

Température ambiante réduite.....26, 70

Température d'eau chaude.....10, 35

Température de l'eau glycolée.....51

Température effective.....68

Température maximale de départ chauffage.....29

Température minimale de départ rafraîchissement.....29

Tension d'alimentation secteur.....21

Terminer

- production d'eau chaude sanitaire..42
- régime économique.....33
- régime réceptions.....32

Texte d'aide.....14

Touche de déplacement du curseur. .14

Touches.....14

U

Unité de température.....48

V

Vanne mélangeuse.....69

Ventiler.....10

Verrouillage

- appoint électrique.....42

Vos accès.....16







Votre interlocuteur

Veillez vous adresser à votre installateur pour tout ce qui concerne les travaux d'entretien et de réparation de votre installation. Pour toute information : site Internet www.viessmann.fr.

Viessmann France S.A.S.
57380 Faulquemont
Tél. 03 87 29 17 00
www.viessmann.fr

5586 647-F Sous réserves de modifications techniques !