

Notice d'utilisation

pour l'utilisateur

VIESSMANN

Installation de chauffage équipée d'une régulation numérique de chaudière en fonction de la température extérieure



VITOTRONIC 200

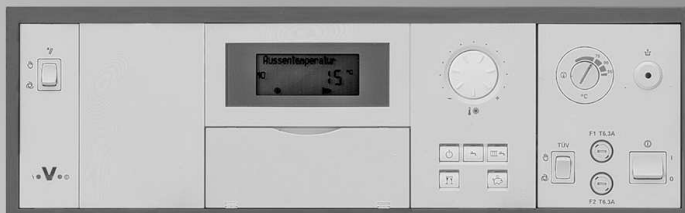

Pour votre sécurité



Respecter scrupuleusement ces consignes de sécurité afin d'éviter tout risque et tout dommage pour les personnes et les biens.

Explication des consignes de sécurité



Danger

Ce symbole met en garde contre les dommages pour les personnes.



Attention

Ce symbole met en garde contre les dommages pour les biens et l'environnement.

Remarque

Les indications précédées du mot "Remarque" contiennent des informations supplémentaires.

Destinataires

La présente notice est destinée aux utilisateurs de l'installation de chauffage.



Danger

Des travaux non réalisés dans les règles de l'art sur l'installation de chauffage risquent d'induire des accidents qui pourraient être mortels.

- Les travaux sur les conduites de gaz ne devront être effectués que par un installateur qualifié.
- Les travaux électriques ne devront être effectués que par des électriciens.

Comportement en cas d'odeur de gaz



Danger

Toute fuite de gaz risque de provoquer des explosions pouvant causer des blessures très graves.

- Ne pas fumer ! Eviter toute flamme nue et toute formation d'étincelles. Ne jamais actionner les interrupteurs des lampes et des appareils électriques.
- Fermer la vanne d'alimentation de gaz.
- Ouvrir les fenêtres et les portes.
- Eloigner les personnes de la zone de danger.
- Prévenir les fournisseurs d'électricité et de gaz ainsi que le chauffagiste depuis l'extérieur du bâtiment.
- Faire couper l'alimentation électrique du bâtiment depuis un endroit sûr (à l'extérieur du bâtiment).

Comportement en cas d'odeur de fumées



Danger

Les fumées peuvent entraîner des intoxications mortelles.

- Arrêter l'installation de chauffage.
- Aérer la chaufferie.
- Fermer les portes des pièces d'habitation.

Pour votre sécurité (suite)

Comportement en cas d'incendie



Danger

Il y a risque de brûlures et d'explosion en cas d'incendie.

- Arrêter l'installation de chauffage.
- Fermer la vanne d'alimentation de gaz ou les vannes d'arrêt des conduites de fioul.
- Utiliser un extincteur contrôlé des classes ABC.

Conditions à remplir par la chauffe-rie



Attention

Un environnement inadapté risque d'entraîner des endommagements sur l'installation de chauffage et d'induire des dysfonctionnements.

- Assurer une température ambiante supérieure à 0 °C et inférieure à 35 °C.
- Eviter toute pollution de l'air par des hydrocarbures halogénés (contenus dans les peintures, les solvants et les produits de nettoyage, par exemple) et la poussière abondante (travaux de meulage, par exemple).
- Eviter une humidité restant excessive (séchage du linge en permanence, par exemple).
- Ne pas obturer les arrivées d'air existantes.

Composants supplémentaires, pièces de rechange et d'usure



Attention

Les composants qui n'ont pas été contrôlés avec l'installation de chauffage risquent de provoquer des dommages sur l'installation de chauffage ou des dysfonctionnements. Ne faire effectuer leur montage ou leur remplacement que par le chauffagiste.

Sommaire

Information préliminaire

Première mise en service	6
Votre installation de chauffage a été pré-réglée	6

Vos accès

Vue d'ensemble des organes de commande et d'affichage	7
■ Ouvrir la régulation	7
■ Fonctions	8
■ Symboles à l'écran.....	9

Enclencher et arrêter

Enclencher l'installation de chauffage	10
Arrêter l'installation de chauffage	10
Enclencher le circuit de chauffage et la production d'eau chaude sanitaire...	11
Arrêter le circuit de chauffage et la production d'eau chaude sanitaire	12
N'enclencher que la production d'eau chaude sanitaire	12
Arrêter la production d'eau chaude sanitaire.....	13

Régler la température ambiante

Régler durablement la température ambiante	15
■ Régler la température ambiante normale.....	15
■ Régler la température ambiante réduite.....	16
■ Régler la programmation horaire	16
Modifier la température ambiante pour quelques jours seulement.....	18
■ Régler le programme vacances	18
Modifier la température ambiante pour quelques heures seulement.....	19
■ Régler le régime économique.....	20
■ Régler le régime réceptions	20

Régler l'eau chaude sanitaire

Régler durablement l'eau chaude sanitaire.....	21
■ Régler la température d'eau chaude sanitaire.....	21
■ Régler la programmation.....	22
Modifier l'eau chaude sanitaire pour quelques heures seulement.....	25
Une seule phase de production d'eau chaude sanitaire	25

Autres réglages

Modifier l'heure et la date	27
Changement de langue.....	27
Modifier le comportement du chauffage	28
■ Modifier la pente et la parallèle.....	28
■ Pour l'utilisateur qui souhaite en savoir plus	30
Réglage du contraste à l'écran.....	31

Sommaire (suite)

Réglage de base.....	31
Interrogations possibles	
Interroger les températures.....	32
Interroger la programmation.....	33
Interroger l'affichage des défauts	34
Que faire si ?	
les pièces sont trop froides	35
les pièces sont trop chaudes.....	36
il n'y a pas d'eau chaude	37
l'eau chaude est à une température excessive	38
"Défaut" clignote à l'écran	38
"Entretien" est affiché à l'écran	39
"Commande à distance" est affiché à l'écran	39
"Commande externe" est affiché à l'écran	39
"Sans fonction" est affiché à l'écran	39
Commande de fioul	
Commande de fioul.....	40
■ Additifs pour le fioul	40
■ Améliorateurs de combustion	40
■ Biocombusibles	40
Maintenance	
Nettoyage.....	41
Contrôle et entretien	41
Index	43

Première mise en service

La première mise en service et l'adaptation de la régulation à l'installation et au bâtiment devront être impérativement réalisées par votre chauffagiste.

Votre installation de chauffage a été pré réglée

La régulation a été pré réglée en usine sur "Chauffage et eau chaude", le chauffage et la production d'eau chaude sanitaire (si un ballon d'eau chaude est présent) sont assurés. Votre installation de chauffage est ainsi opérationnelle :

- De **6 à 22 heures**, il y a chauffage à la température ambiante normale
- De **5 heures 30 à 22 heures**, il y a production d'eau chaude sanitaire (si un ballon d'eau chaude est présent), l'eau chaude est portée à la consigne de température affichée. La pompe de bouclage (si présente) est enclenchée.

- De **22 à 6 heures**, il y a chauffage à la température ambiante réduite (réglée à 3 °C, protection contre le gel)
- De **22 heures à 5 heures 30**, il n'y a pas de production d'eau chaude sanitaire
- Le jour de la semaine et l'heure ont été réglés en usine. L'inversion heure d'hiver/heure d'été est automatique

Vous pouvez modifier à votre guise le réglage de base d'usine.

Remarque

Toutes les données sont conservées en cas de coupure de courant.

Vue d'ensemble des organes de commande et d'affichage

Tous les réglages de votre installation de chauffage pourront être réalisés de manière centralisée sur le module de commande.

Si votre installation est équipée d'une commande à distance, les réglages pourront également être effectués sur la commande à distance.



Notice d'utilisation de la commande à distance

Ouvrir la régulation

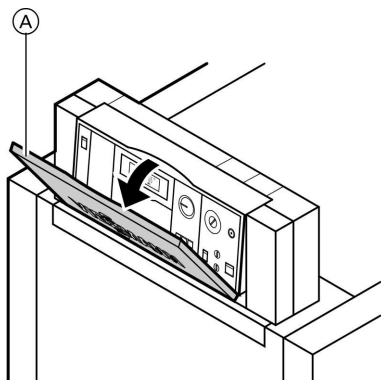

Le module de commande se trouve derrière le cache.
Ouvrez le cache en tirant légèrement sur le haut.

(A) Cache

Vue d'ensemble des organes de commande et . . . (suite)

Fonctions

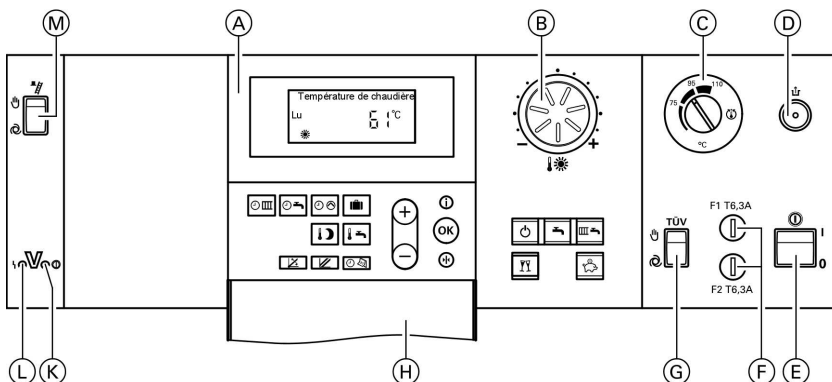

- Ⓐ Module de commande
- Ⓑ Bouton de réglage "☀️" de température ambiante de confort (voir page 15)
- Ⓒ Aquastat de chaudière
- Ⓓ Réarmement surchauffe
- Ⓔ Interrupteur d'alimentation électrique (voir pages 10 et 11)
- Ⓕ Fusibles
- Ⓖ Touche TÜV (pour maintenance uniquement)
- Ⓗ Cache du module de commande
- Ⓚ Voyant de marche (vert) (voir pages 10 et 11)
- Ⓛ Voyant de défaut (rouge) (voir page 34)
- Ⓜ Commutateur de marche provisoire (pour maintenance uniquement)

Touches du module de commande

- Programmation chauffage (voir page 16)
- Programmation production d'ECS (voir page 22)
- Programmation pompe de bouclage ECS (voir page 22)
- Programme vacances (voir page 18)
- Température d'eau chaude sanitaire (voir page 21)
- Température ambiante réduite (voir page 16)
- Pente de la courbe de chauffe (voir page 28)















- Parallèle de la courbe de chauffe (voir page 28)
- Heure/date (voir page 27)
- Marche de veille
- Eau chaude uniquement
- Chauffage et eau chaude
- Régime économique (voir page 20)
- Régime réceptions (voir page 20)
- Réglage de la valeur
- Confirmation
- Information (voir pages 27 et 32)
- Réglage de base (Reset) (voir page 31)

Vue d'ensemble des organes de commande et . . . (suite)

Symboles à l'écran

Les symboles ne sont pas affichés en permanence, mais en fonction du type d'installation et de l'état de fonctionnement.

Les affichages qui clignotent à l'écran indiquent qu'il est possible de procéder à des modifications.

	en cas de risque de gel		pompe du ballon d'eau chaude en marche,
	chauffage à la température ambiante de confort		production d'eau chaude sanitaire assurée
	chauffage à la température ambiante réduite		production d'eau chaude assurée par l'installation solaire
			brûleur en marche
			réglage et affichage de l'heure
	pompe de chauffage en marche		marche provisoire activée
	production d'eau chaude sanitaire en marche		réception des signaux horaires (en liaison avec le récepteur de radio-pilotage, en option)
			indication de défaut

Enclencher l'installation de chauffage

1. Contrôler la pression de l'installation sur le manomètre :
si l'aiguille est en dessous du repère rouge, la pression de l'installation est insuffisante ; rajouter de l'eau ou prévenir votre chauffagiste.
2. Ouvrir les vannes d'arrêt des conduites de fioul (cuve et filtre) ou la vanne d'alimentation gaz.
3. Mettre l'installation sous tension ;
au porte-fusible du tableau électrique ou à l'interrupteur principal, par exemple.
4. Enclencher l'interrupteur d'alimentation électrique "ⓘ" (voir page 8).
Le voyant vert (de marche) s'allume.
La température d'eau de chaudière apparaît à l'écran au bout de quelques instants.
Votre installation de chauffage et la commande à distance, si existante, sont désormais prêtes à fonctionner.

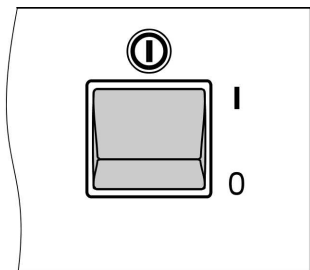

Arrêter l'installation de chauffage

Si vous voulez ne pas utiliser **provisoirement** votre installation de chauffage, pendant les vacances d'été, par exemple, faites la passer en "**marche de veille**" .

Remarque

Les circulateurs sont enclenchés brièvement toutes les 24 heures pour éviter tout grippage.

Si vous voulez ne pas utiliser votre installation de chauffage, vous pouvez l'arrêter.

Arrêter l'installation de chauffage (suite)

Avant de mettre l'installation hors service pour une période assez longue, nous vous conseillons de vous mettre en relation avec le chauffagiste.

Ce dernier pourra, si nécessaire, prendre des dispositions adaptées pour la mise hors gel de l'installation ou la protection des surfaces d'échange.

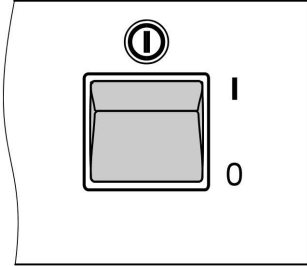

1. Couper l'interrupteur d'alimentation électrique "I" (voir page 8). Le voyant vert (de marche) s'éteint.
2. Fermer les vannes d'arrêt des conduites de fioul (cuve et filtre) ou la vanne d'alimentation gaz.
3. Mettre l'installation hors tension ; au porte-fusible du tableau électrique ou à l'interrupteur principal, par exemple.

Remarque

Il n'y a pas de protection contre le gel.

Les réglages de la régulation sont conservés.

Enclencher le circuit de chauffage et la production d'eau chaude sanitaire

Vous souhaitez chauffer les pièces et disposer d'eau chaude sanitaire.

Appuyer sur la touche  pour "Chauffage et eau chaude".

- Pour le circuit de chauffage, le chauffage est assuré à la température ambiante normale ou réduite (protection contre le gel) selon la programmation réglée.
Réglage de base : de 6 à 22 heures température ambiante normale, sinon température ambiante réduite.

Enclencher le circuit de chauffage et la production . . . (suite)

- Production d'eau chaude sanitaire (si un ballon d'eau chaude est présent) et fonctionnement de la pompe de bouclage eau chaude sanitaire (si présente) selon la programmation réglée.
Réglage de base :
de 5 heures 30 à 22 heures l'eau chaude est portée à la température de consigne réglée et la pompe de bouclage eau chaude sanitaire fonctionne.
- Protection de la chaudière et du ballon d'eau chaude sanitaire contre le gel active.

Arrêter le circuit de chauffage et la production d'eau chaude sanitaire

Vous souhaitez ni chauffer les pièces, ni disposer d'eau chaude sanitaire.

Appuyer sur la touche  pour "**Marche de veille**".

- pas de chauffage pour le circuit de chauffage.
- pas de production d'eau chaude sanitaire.
- protection de la chaudière et du ballon d'eau chaude sanitaire contre le gel active.

Remarque

Les circulateurs sont enclenchés brièvement toutes les 24 heures pour éviter tout grippage.

N'enclencher que la production d'eau chaude sanitaire

Vous ne souhaitez pas chauffer les pièces mais disposer d'eau chaude sanitaire.

Appuyer sur la touche  pour "**Eau chaude uniquement**".

N'enclencher que la production d'eau chaude . . . (suite)

- Pas de chauffage pour le circuit de chauffage.
- Production d'eau chaude sanitaire (si un ballon d'eau chaude est présent) et fonctionnement de la pompe de bouclage eau chaude sanitaire (si présente) selon la programmation réglée.
Réglage de base :
de 5 heures 30 à 22 heures, l'eau chaude est portée à la température de consigne réglée et la pompe de bouclage eau chaude sanitaire fonctionne.
- Protection de la chaudière et du ballon d'eau chaude sanitaire contre le gel active.

Remarque

Le circulateur chauffage est enclenché automatiquement brièvement toutes les 24 heures pour éviter tout grippage.

Arrêter la production d'eau chaude sanitaire

Vous souhaitez chauffer les pièces sans disposer d'eau chaude sanitaire.

1. Appuyer sur la touche  pour "**Chauffage et eau chaude**".
 2. Effacer les plages de programmation de la production d'eau chaude sanitaire (voir page 24)
ou
afficher une consigne de température d'eau chaude sanitaire de 10 °C (voir page 21).
- Pour le circuit de chauffage, le chauffage est assuré à la température ambiante normale ou réduite (protection contre le gel) selon la programmation réglée.
Réglage de base :
de 6 à 22 heures température ambiante normale, sinon température ambiante réduite.
 - Pas de production d'eau chaude sanitaire.
 - Protection de la chaudière et du ballon d'eau chaude sanitaire contre le gel active.

Arrêter la production d'eau chaude sanitaire (suite)

Remarque

La pompe de charge du ballon est enclenchée automatiquement brièvement toutes les 24 heures pour éviter tout grippage.



Régler durablement la température ambiante

Les points suivants sont à respecter si le chauffage doit être assuré pour votre circuit de chauffage :

1. "Chauffage et eau chaude"

doit être réglé pour le circuit de chauffage.

Contrôlez :



 doit être éclairé, sinon appuyez sur .

2. La température ambiante normale (pour le jour) peut être réglée à l'aide du bouton "☼" (voir page 15). La température ambiante réduite (pour la nuit) peut être réglée à l'aide de la touche  (voir page 16).

3. Les heures de température ambiante normale ou réduite pour votre circuit de chauffage sont fonction de la programmation (4 plages horaires possibles) pour le jour concerné.

- Si aucune plage horaire n'a été réglée, le chauffage est assuré toute la journée à la température ambiante réduite.
- Si une ou plusieurs plages horaires ont été réglées, le chauffage est assuré à la température ambiante normale pendant ces heures.

Contrôlez :

Maintenir les touches  +  enfoncées en même temps, les plages horaires réglées pour le jour concerné sont affichées sur une ligne.

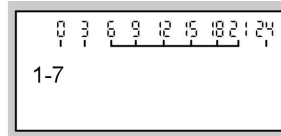

Si vous voulez modifier la programmation, voir page 16.

Régler la température ambiante normale

Afficher la "Température ambiante normale" désirée à l'aide du bouton "☼".

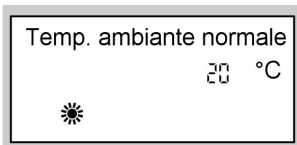



Régler durablement la température ambiante (suite)

Régler la température ambiante réduite

Appuyez sur les touches suivantes :

1.  pour "**Température ambiante réduite**"; la température réglée auparavant clignote.

2.  pour la température désirée.

3.  pour confirmation ; la température ne clignote plus et est enregistrée.

Remarque

Si la température ambiante réduite est réglée sur 3 °C, "**Hors gel**" est affiché à l'écran.



Régler la programmation horaire

- Le chauffage peut être alterné jusqu'à 4 fois par jour entre température ambiante normale et température ambiante réduite (4 plages horaires).
- La **plage de programmation 1**, de 6 à 22 heures, a été réglée en usine pour tous les jours de la semaine, c'est-à-dire que les pièces sont chauffées à la température ambiante normale durant cette plage horaire.
- Vous pouvez régler une programmation **identique** pour tous les jours de la semaine ou **spécifique** pour chacun des jours de la semaine.

Lors du réglage de la programmation, n'oubliez pas que votre installation de chauffage a besoin d'un peu de temps pour porter les pièces à la température ambiante désirée.

Procédure de réglage de la programmation, voir page 16.



Effacer une plage de programmation, voir page 17.

Appuyez sur les touches suivantes :

1.  pour "**Prog. chauffage**".

2.  jusqu'à ce que "**1-7**" apparaisse, si vous voulez régler des plages identiques pour tous les jours de la semaine

Remarque

Si vous voulez interrompre le réglage de la programmation horaire, appuyez à nouveau sur  et confirmez par .

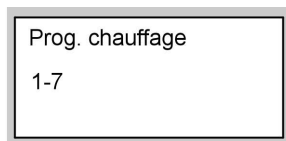

ou

Régler durablement la température ambiante (suite)

3. \oplus/\ominus jusqu'à ce que "Lu", "Ma" etc. apparaisse, si vous voulez régler des plages spécifiques pour le jour de la semaine affiché

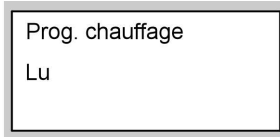

Remarque

*Si des plages de programmation horaire différentes ont été réglées pour certains jours de la semaine et que vous désirez régler à nouveau les mêmes plages horaires pour tous les jours de la semaine, appuyez sur la touche $\text{\textcircled{OK}}$ à l'affichage de "1-7". **Toutes** les plages horaires sont remises en état de livraison.*

4. $\text{\textcircled{OK}}$ pour confirmation ;
"Chauff. plage 1"
apparaît.

Remarque

Appuyer sur \oplus si vous voulez sauter une plage de programmation.

5. $\text{\textcircled{OK}}$ pour confirmation ;
"Chauff. marche 1"
apparaît.

6. \oplus/\ominus pour l'heure de début de la plage.

7. $\text{\textcircled{OK}}$ pour confirmation ;
"Chauff. arrêt 1"
apparaît.

8. \oplus/\ominus pour l'heure de fin de la plage.

9. $\text{\textcircled{OK}}$ pour confirmation ;
"Chauff. marche 2"
apparaît.

10. Procéder comme décrit aux points 6 à 9 pour régler les heures de début et de fin des plages de programmation 2 à 4.

Si vous voulez effacer une plage horaire, appuyez sur les touches suivantes :

1. $\text{\textcircled{0000}}$ pour "Prog. chauffage".
2. $\text{\textcircled{OK}}$ jusqu'à affichage de "Chauff. arrêt" de la plage désirée.

Régler durablement la température ambiante (suite)

3.  jusqu'à ce que "- - : - -" soit affiché pour l'heure de fin.

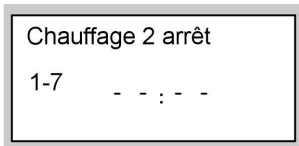

4.  pour confirmation, jusqu'à ce que l'affichage de la température d'eau de chaudière apparaisse.

Modifier la température ambiante pour quelques jours seulement

Si vous quittez votre habitation pour quelques jours (vacances, par exemple), vous pouvez :

- arrêter totalement le chauffage (voir "Arrêter le circuit de chauffage et la production d'eau chaude sanitaire" page 12)

ou

- régler le chauffage sur une consommation minimale d'énergie (afin que les plantes d'intérieur ne gèlent pas). Pour ce faire, sélectionnez le "**programme vacances**" .

– Durant le programme vacances et en régime "**Chauffage et eau chaude**" , le chauffage est assuré à la température ambiante réduite affichée (voir page 16), mais il **n'y a pas** de production d'eau chaude sanitaire.

– Durant le programme vacances et en régime "**Eau chaude uniquement**" , il **n'y a que** protection de la chaudière et du ballon d'eau chaude sanitaire contre le gel.

Régler le programme vacances

Le programme vacances commence à 0 heure le jour suivant le départ et se termine à 0 heure le jour du retour, c'est-à-dire que le jour de départ et le jour de retour, la programmation réglée en permanence est active.

Appuyez sur les touches suivantes :

1.  pour "**Programme vacances**".
2.  pour "**Jour de départ**" (la date actuelle apparaît).



Modifier la température ambiante pour quelques . . . (suite)

3.  pour le jour de départ souhaité.



4.  pour confirmation ; "**Jour de retour**" (jour suivant le départ) apparaît.



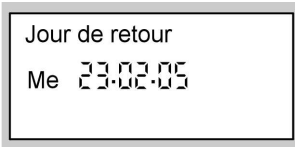

5.  pour le jour de retour souhaité.



6.  pour confirmation.

7. La température ambiante durant le programme vacances est la température ambiante réduite programmée (voir page 16).



Si vous souhaitez modifier cette température :

- Appuyer sur la touche .
- Régler la valeur désirée à l'aide de  / .
- Confirmer par  ; la température ne clignote plus et est mémorisée.

Remarque



Cette modification est, en règle générale, valable pour la température ambiante réduite et doit être corrigée, si désiré, à l'issue du programme vacances.

Terminer le programme vacances

- Le programme vacances se termine automatiquement au jour de retour.
- Si vous voulez effacer plus tôt le programme vacances, appuyer à nouveau sur la touche  et confirmer "**Effacer ? Oui**" en appuyant sur .

Modifier la température ambiante pour quelques heures seulement

Les fonctions suivantes vous permettent de modifier votre température ambiante pour quelques heures sans modifier durablement les réglages sur la régulation.

- Pour économiser l'énergie, vous pouvez abaisser la température ambiante normale avec le "**régime économique**"  (voir page 20).
- Vous voulez chauffer hors programmation à la température ambiante normale et avoir de l'eau chaude sanitaire. Pour ce faire sélectionnez le "**régime réceptions**"  (voir page 20).

Modifier la température ambiante pour quelques . . . (suite)

Régler le régime économique

En régime économique, la température ambiante normale est automatiquement abaissée.

Appuyez sur la touche  pour "**Régime économique**"

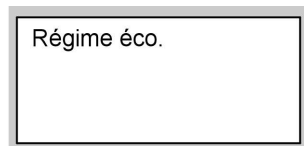

Terminer le régime économique

- Le régime économique prend fin à la prochaine inversion automatique à la température ambiante réduite.
- Si vous voulez interrompre le régime économique, appuyer à nouveau sur la touche  ; la touche s'éteint.

Régler le régime réceptions

- le chauffage est assuré à une température réglable de manière spécifique (température réceptions).
- l'eau chaude est portée à la température de consigne affichée.
- la pompe de bouclage eau chaude sanitaire est enclenchée.

Appuyez sur les touches suivantes :

1.  pour "**Régime réceptions**", la température du régime réceptions clignote.

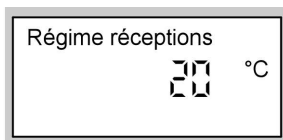

2.  pour la valeur de température souhaitée, si vous voulez modifier la température ambiante.



3.  pour confirmation ; la valeur de la température ne clignote plus et est mémorisée.

Terminer le régime réceptions





- Le régime réceptions prend fin à la prochaine inversion automatique à la température ambiante normale ou, au plus tard, après 8 heures.
- Si vous voulez interrompre le régime réceptions, appuyer à nouveau sur la touche  ; la touche s'éteint.

Régler durablement l'eau chaude sanitaire

Les points suivants sont à respecter si la production d'eau chaude sanitaire doit être assurée :



1. "Chauffage et eau chaude"  ou "Eau chaude uniquement"  doit être réglé pour le circuit de chauffage.

Contrôlez :





 ou  doit être éclairé, sinon appuyez sur  ou .

Remarque

La température d'eau chaude sanitaire peut être réglée (voir page 21).

2. Les heures de production d'eau chaude sanitaire à la température réglée et de fonctionnement de la pompe de bouclage eau chaude sanitaire (si existante) sont fonction de la programmation  ou  (4 plages horaires possibles) pour le jour concerné.

Contrôlez :

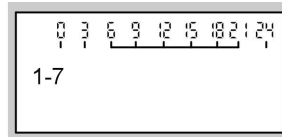

Garder  +  ou  +  enfoncées en même temps, les plages horaires réglées pour le jour concerné sont affichées sur une ligne.



Si vous voulez modifier la programmation, voir page 22.

Régler la température d'eau chaude sanitaire

Appuyez sur les touches suivantes :

1.  pour "Temp. ECS consi" ; la température réglée auparavant clignote.
2.  /  pour la température désirée.

3.  pour confirmation ; la température ne clignote plus et est mémorisée.

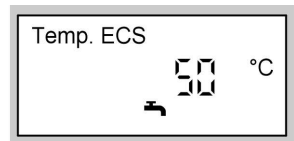

Régler durablement l'eau chaude sanitaire (suite)

Régler la programmation

Installation de chauffage sans pompe de bouclage eau chaude sanitaire

- La production d'eau chaude sanitaire peut être enclenchée et arrêtée jusqu'à 4 fois par jour (4 plages horaires).

- **Marche automatique** (réglée en usine)

La production d'eau chaude sanitaire est assurée en parallèle à la programmation horaire pour le chauffage mais avec une anticipation de 30 mn (de 5 heures 30 à 22 heures).

- **Plages horaires spécifiques**

Si vous ne souhaitez pas de marche automatique, vous pouvez également régler des plages horaires spécifiques.

Vous pouvez régler une programmation **identique** pour tous les jours de la semaine ou **spécifique** pour chacun des jours de la semaine.

Lors du réglage de la programmation, n'oubliez pas que votre installation de chauffage a besoin d'un peu de temps pour porter l'eau chaude du ballon à la température désirée.

Procédure de réglage de la programmation, voir page 23.

Effacer une plage de programmation, voir page 24.

Installation de chauffage avec pompe de bouclage eau chaude sanitaire

- La pompe de bouclage dirige l'eau chaude sanitaire dans une conduite de bouclage entre le ballon d'eau chaude sanitaire et les points de soutirage afin que vous puissiez rapidement soutirer de l'eau chaude.

- La production d'eau chaude sanitaire et la pompe de bouclage eau chaude sanitaire peuvent être enclenchées et arrêtées jusqu'à 4 fois par jour (4 plages horaires).

- **Marche automatique** (réglée en usine)



La production d'eau chaude sanitaire est assurée et la pompe de bouclage eau chaude sanitaire fonctionne en parallèle à la programmation horaire pour le chauffage mais avec une anticipation de 30 mn (de 5 heures 30 à 22 heures).

- **Plages horaires spécifiques**

Si vous ne souhaitez pas de marche automatique, vous pouvez également régler des plages horaires spécifiques.

Vous pouvez régler une programmation **identique** pour tous les jours de la semaine ou **spécifique** pour chacun des jours de la semaine.

- Activer la pompe de bouclage uniquement lors de soutirages d'eau chaude.

Ce qui suit explique le réglage d'une programmation de la production d'eau chaude sanitaire . La programmation de la pompe de bouclage d'eau chaude sanitaire  sera effectuée de manière analogue.

Régler durablement l'eau chaude sanitaire (suite)

Lors du réglage de la programmation, n'oubliez pas que votre installation de chauffage a besoin d'un peu de temps pour porter l'eau chaude du ballon à la température désirée.

Procédure de réglage de la programmation, voir page 23.

Effacer une plage de programmation, voir page 24.





Régler la marche automatique (si nécessaire)

Appuyez sur les touches suivantes :



1.  pour "**Prog. eau chaude**".
2.  pour "**Automatique ?**", si "Automatique ?" n'est pas encore affiché à l'écran.
3.  pour confirmation.

Régler une programmation horaire spécifique

Appuyez sur les touches suivantes :

1.  pour "**Prog. eau chaude**".
2.  pour "**Spécifique ?**", si "Spécifique ?" n'est pas encore affiché à l'écran.
3.  pour confirmation.
4.  jusqu'à ce que "**1-7**" soit affiché si vous voulez régler des plages identiques pour tous les jours de la semaine

Remarque

Si vous voulez **interrompre** les réglages de la programmation horaire, appuyer à nouveau sur  et confirmer par .

Prog. eau chaude

1-7

ou

Régler durablement l'eau chaude sanitaire (suite)

5. ⊕/⊖ jusqu'à ce que "Lu", "Ma" etc. soit affiché, si vous voulez régler des plages spécifiques pour le jour de la semaine affiché.

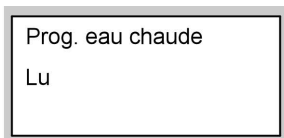

Remarque

*Si des plages de programmation horaire différentes ont été réglées pour certains jours de la semaine et que vous désirez régler à nouveau les mêmes plages horaires pour tous les jours de la semaine, appuyez sur la touche **OK** à l'affichage de "1-7".*

Toutes les plages horaires sont remises en état de livraison.

6. **OK** pour confirmation ; "ECS plage 1" apparaît.

Remarque

Appuyer sur ⊕ si vous voulez sauter une plage de programmation.

7. **OK** pour confirmation ; "ECS marche 1" apparaît.
8. ⊕/⊖ pour l'heure de début de la plage.
9. **OK** pour confirmation ; "ECS arrêt 1" apparaît.
10. ⊕/⊖ pour l'heure de fin de la plage.
11. **OK** pour confirmation ; "ECS marche 2" apparaît.
12. Procéder comme décrit aux points 8 à 11 pour régler les heures de début et de fin des plages de programmation 2 à 4.

Si vous voulez effacer une plage horaire, appuyez sur les touches suivantes :

1.  pour "Prog. eau chaude".
2. **OK** jusqu'à affichage de "ECS arrêt" de la plage désirée.

3. ⊖ jusqu'à ce que "- - : - -" soit affiché pour l'heure de fin.

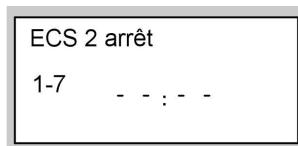

Régler durablement l'eau chaude sanitaire (suite)

4.  pour confirmation, jusqu'à ce que l'affichage de la température d'eau de chaudière apparaisse.

Modifier l'eau chaude sanitaire pour quelques heures seulement

La fonction suivante vous permet de produire de l'eau chaude sanitaire pour quelques heures sans modifier durablement les réglages sur la régulation. Pour ce faire, sélectionnez le "**régime réceptions**" . Durant le régime réceptions, la pompe de bouclage eau chaude sanitaire fonctionne et le chauffage est assuré à la température réceptions. Si vous ne voulez pas de chauffage (en été, par exemple), réglez la température réceptions sur 4 °C.

Appuyez sur les touches suivantes :

1.  pour "**Régime réceptions**", la température du régime réceptions clignote.

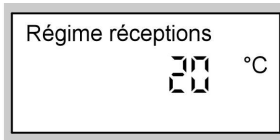

2.  pour la valeur de température souhaitée, si vous voulez modifier la température ambiante.

3.  pour confirmation ; la valeur de la température ne clignote plus et est mémorisée.

Terminer le régime réceptions



- Le régime réceptions prend fin à la prochaine inversion automatique à la température ambiante normale ou, au plus tard, après 8 heures.
- Si vous voulez interrompre le régime réceptions appuyez à nouveau sur la touche  ; la touche s'éteint.

Une seule phase de production d'eau chaude sanitaire

La fonction suivante vous permet d'activer une seule fois la production d'eau chaude sanitaire sans modifier durablement les réglages sur la régulation. Pour ce faire, sélectionnez le "**régime réceptions**" .

Une seule phase de production d'eau chaude . . . (suite)



Conditions :

- Le programme de fonctionnement n'est pas sur "**marche de veille**"  ni sur "**programme vacances**" 
- La température d'eau chaude sanitaire devra être inférieure à la valeur de consigne affichée (voir page 21)

Appuyez sur les touches suivantes :

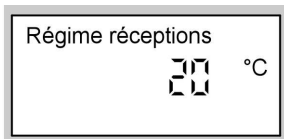
1.  pour "**Régime réceptions**".





2.  pour confirmation ; la production d'eau chaude sanitaire commence.
3. Appuyer une nouvelle fois sur  au bout de 10 s environ ; la touche s'éteint.

Modifier l'heure et la date

L'heure et la date ont été réglés en usine, il est possible de les modifier manuellement.

Appuyez sur les touches suivantes :

1.  pour "Heure".
2.  pour l'heure désirée.



3.  pour confirmation ; "Date" est affiché.

4.  pour la date désirée.



5.  pour confirmation.

Changement de langue

Appuyez sur les touches suivantes :

1.  "Außentemperatur" apparaît.

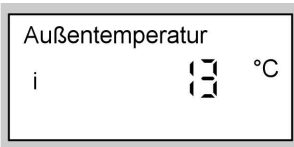

2.  pour la langue souhaitée.

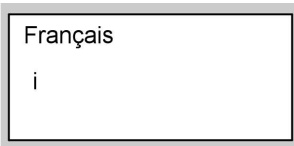

3.  pour confirmation.

Remarque

En cas de message de défaut (Störung) à la première mise en service, avant le changement de langue, voir page 34.

Modifier le comportement du chauffage

Vous pouvez modifier le comportement du chauffage, si la température ambiante ne correspond pas à vos souhaits pendant une période assez longue. Vous agissez sur le comportement du chauffage en modifiant la pente et la parallèle de la courbe de chauffe. Vous trouverez les informations relatives à la courbe de chauffe en page 30.

Observez l'évolution du comportement du chauffage pendant un certain temps (attendre une variation climatique importante si possible) avant de modifier une nouvelle fois les réglages.

Des modifications rapides de la température ambiante seront effectuées à l'aide du bouton "☼" (voir page 15) ou de la touche  (voir page 16).

Modifier la pente et la parallèle

Utilisez le tableau page 28, pour vous aider dans vos réglages.

Appuyez sur les touches suivantes :

1.  pour "Pente"

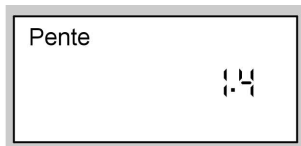

ou

2.  pour "Parallèle".

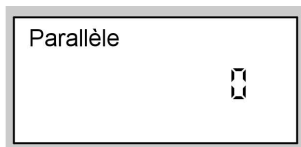

3.  pour la valeur souhaitée.







4.  pour confirmation.

Remarque

Un réglage trop élevé ou trop faible pour la pente ou la parallèle n'entraîne pas de dommages sur l'installation.

Comportement	Mesure	Exemple
Les locaux sont trop froids durant la saison froide	Régler la pente de la courbe de chauffe sur la valeur immédiatement supérieure (1,5 par exemple)	

Modifier le comportement du chauffage (suite)

Comportement	Mesure	Exemple
Les locaux sont trop chauds durant la saison froide	Régler la pente de la courbe de chauffe sur la valeur immédiatement inférieure (1,3 par exemple)	<div style="border: 1px solid black; padding: 5px; margin-bottom: 5px;"> Pente  </div>
Les locaux sont trop froids en demi-saison et durant la saison froide	Augmenter la parallèle de la courbe de chauffe (+3 par exemple)	<div style="border: 1px solid black; padding: 5px;"> Parallèle  </div>
Les locaux sont trop chauds en demi-saison et durant la saison froide	Abaisser la parallèle de la courbe de chauffe (-3 par exemple)	<div style="border: 1px solid black; padding: 5px;"> Parallèle -  </div>
Les locaux sont trop froids en demi-saison mais suffisamment chauds durant la saison froide	Augmenter la parallèle de la courbe de chauffe et régler la pente de la courbe de chauffe sur la valeur immédiatement inférieure	<div style="border: 1px solid black; padding: 5px; margin-bottom: 5px;"> Pente  </div>
		<div style="border: 1px solid black; padding: 5px;"> Parallèle  </div>
Les locaux sont trop chauds en demi-saison mais suffisamment chauds durant la saison froide	Abaisser la parallèle de la courbe de chauffe et régler la pente de la courbe de chauffe sur la valeur immédiatement supérieure	<div style="border: 1px solid black; padding: 5px; margin-bottom: 5px;"> Pente  </div>
		<div style="border: 1px solid black; padding: 5px;"> Parallèle -  </div>

Modifier le comportement du chauffage (suite)

Pour l'utilisateur qui souhaite en savoir plus

Les courbes de chauffe sont la relation entre la température extérieure et la température d'eau de chaudière ou de départ. Plus simplement : plus la température extérieure est basse, plus la température d'eau de chaudière ou de départ est élevée.

Les courbes de chauffe représentées sont valables pour les réglages suivants :

- Parallèle de la courbe de chauffe = 0

Si le réglage de la parallèle est différent, les courbes de chauffe sont décalées parallèlement dans le sens vertical.

- Température ambiante de confort = 20 °C env.

La pente est réglée sur 1,4 et la parallèle sur 0 en état de livraison.

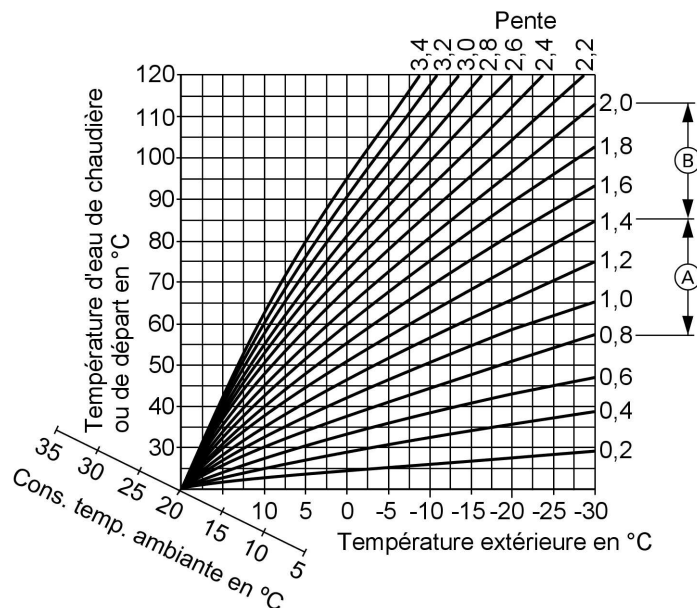

(A) Chauffages basse température



(B) Installations de chauffage où la température d'eau de chaudière dépasse 75 °C

Modifier le comportement du chauffage (suite)

Exemples

- bâtiment bien isolé en situation protégée (chauffage par radiateurs) : pente = 1,2
- bâtiment en situation exposée ou équipé d'une installation de chauffage ancienne (chauffage par radiateurs) : pente = 1,6

Réglage du contraste à l'écran

Appuyer sur  et régler en même temps le contraste avec les touches  ou .

Réglage de base

Vous avez la possibilité, pour un circuit de chauffage, de revenir au réglage de base d'usine pour toutes les valeurs modifiées.

Pour ce faire, appuyez sur la touche .

Interroger les températures

Les températures du moment et les fonctions actives pourront être interrogées selon les composants raccordés à la régulation et les réglages effectués.

Appuyez sur les touches suivantes :

1. **i** pour "Temp. extérieure".

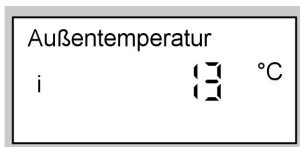

2. **+**/**-** pour d'autres interrogations.

3. **OK** pour terminer l'interrogation.

Liste des températures et des états de fonctionnement pouvant être consultés :

- **n° d'appareil** – en liaison avec d'autres régulations de chauffage (Vitotronic 050 par exemple)
- **programme vacances** – si activé
 - jour de départ
 - jour de retour
- **température extérieure**
- **température d'eau de chaudière**
- **température des fumées** – si la sonde est présente
- **sonde 17A** – si la sonde est présente
- **sonde 17B** – si la sonde est présente
- **température d'eau chaude sanitaire**
- **température d'eau chaude sanitaire 1** – si deux sondes d'ECS sont raccordées
- **température d'eau chaude sanitaire 2** – si deux sondes d'ECS sont raccordées
- **température ambiante normale** – consigne
- **température ambiante** – effective, si une commande à distance Vitotrol est raccordée
- **température d'eau chaude sanitaire solaire** – si l'ECS est produite par le solaire
- **température de collecteur** – si présence d'une installation solaire
- **brûleur*1** – heures de fonctionnement du brûleur
- **brûleur 1e allure** – heures de fonctionnement du brûleur 1e allure
- **brûleur 2e allure** – heures de fonctionnement du brûleur 2e allure
- **nombre de démarrages du brûleur*1**
- **consommation*1** – consommation de combustible, si le réglage correspondant a été effectué par le chauffagiste
- **apport solaire** – affichage en kWh, si présence d'une installation solaire
- **heure**
- **date**
- **brûleur marche/arrêt**







*1 Appuyez sur **+** et confirmer par **OK** pour remettre à zéro.

Interroger les températures (suite)

- brûleur 1e allure marche/arrêt
- brûleur 2e allure marche/arrêt
- sortie 20 marche/arrêt
- sortie 29 marche/arrêt
- sortie 52 ouverture/fermeture
0 ≙ fermé
de 1 à 99 (%)
100 ≙ ouvert
- pompe de charge du ballon d'eau chaude sanitaire marche/arrêt
- pompe de bouclage d'eau chaude sanitaire marche/arrêt
- pompe de charge solaire marche/arrêt – si présence d'une installation solaire
- pompe solaire...h – nombre d'heures de fonctionnement de la pompe de charge solaire, si présence d'une installation solaire
- langue

Interroger la programmation

Appuyez sur les touches suivantes :

1.  +  pour la programmation du chauffage et de la production d'eau chaude sanitaire
ou
2.  +  pour la programmation de la production d'eau chaude sanitaire
ou
3.  +  pour la programmation de la pompe de bouclage d'eau chaude sanitaire. Garder les touches enfoncées en même temps, les plages horaires réglées sont affichées sur une ligne.

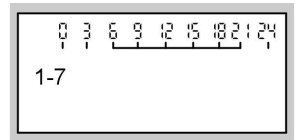

4. Si vous voulez modifier la programmation, voir pages 16 et 22.

Interroger l'affichage des défauts

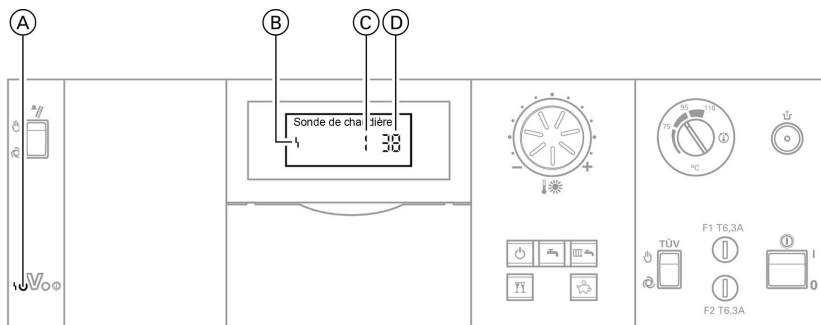

- (A) Indication de défaut
(B) Symbole de défaut

- (C) Numéro de défaut
(D) Code défaut

S'il y a un défaut sur votre installation de chauffage, il est signalé à l'écran et par le clignotement du voyant de défaut rouge. En interrogeant l'écran vous pourrez lire le code défaut et l'indiquer à votre chauffagiste. Cela permettra à votre chauffagiste de mieux préparer son intervention et de réaliser des économies.

Appuyez sur les touches suivantes :

1. (i) pour recherche du défaut.
2. (+)/(-) pour l'affichage des défauts suivants, si plusieurs défauts sont présents.
3. (OK) pour "**Acquitter (Quit-tieren)**" tous les messages de défaut.
4. (+)/(-) pour "**oui (Ja)**" ou "**non (Nein)**". Avec "**Acquitter ? Oui (Quittieren? Ja)**" vous acquittez le message de défaut.
5. (OK) pour confirmation.

Pour rappeler des messages de défaut acquittés, appuyez sur les touches suivantes :

1. (OK) pendant 2 s environ.
2. (+)/(-) pour afficher les défauts acquittés.

Remarque

Si le défaut n'a pas été éliminé, le message de défaut est à nouveau affiché le lendemain à 7 heures. Le voyant de dérangement rouge clignote tant que le défaut n'a pas été éliminé.

Les textes entre parenthèses s'affichent en cas de défaut apparaissant à la première mise en service, avant le changement de langue.

les pièces sont trop froides

Cause	Elimination
L'installation de chauffage est arrêtée, voyant de fonctionnement (vert) éteint	<ul style="list-style-type: none"> ■ Enclencher l'interrupteur d'alimentation électrique "Ⓢ" (voir page 10) ■ Enclencher l'interrupteur principal (placé à l'extérieur du local) ■ Enclencher le porte-fusible du tableau électrique
Réglage incorrect de la régulation	<p>Contrôler les réglages et les corriger, le cas échéant :</p> <ul style="list-style-type: none"> ■ le circuit de chauffage doit être enclenché (voir page 15) ■ température ambiante (voir page 15) ■ heure (voir page 27) ■ comportement de la chaudière (voir page 28)
Uniquement en fonctionnement avec un ballon d'eau chaude sanitaire : Priorité à la production d'eau chaude sanitaire (☞☞ à l'écran)	Attendre que la production d'eau chaude sanitaire soit terminée (☞ s'éteint à l'écran)
Manque de combustible	<ul style="list-style-type: none"> ■ Fioul/propane : Contrôler les réserves de combustible, en recommander, le cas échéant ■ Gaz naturel : Ouvrir la vanne d'alimentation de gaz ou contacter le fournisseur de gaz
Défaut sur la régulation : "défaut" est affiché à l'écran et le voyant de dérangement rouge clignote (voir page 34)	Interroger le type de défaut (voir page 34) et prévenir le chauffagiste

les pièces sont trop froides (suite)

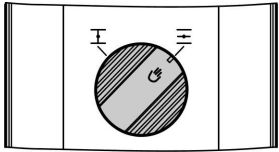
Cause	Elimination
<p>Mauvais démarrage du brûleur : "défaut" est affiché à l'écran, le voyant de dérangement rouge clignote (voir page 34) et le voyant de dérangement rouge du brûleur est allumé</p>	<ul style="list-style-type: none"> ■ Pour les brûleurs à air soufflé : Appuyer sur le bouton de réarmement à l'avant du capot protège-brûleur ■ Pour les brûleurs atmosphériques : Appuyer sur le bouton de réarmement sur la tôle avant de la chaudière <p>Si le brûleur ne redémarre pas, prévenir le chauffagiste</p>
<p>Ventilation motorisée de cheminée Vitoair défectueuse</p>	<p>Prévenir le chauffagiste. Faire passer le Vitoair en marche manuelle : Appuyer sur le bouton du servo-moteur et le tourner jusqu'à la butée au delà de la position "III".</p> 

les pièces sont trop chaudes

Cause	Elimination
<p>Réglage incorrect de la régulation</p>	<p>Contrôler les réglages et les corriger, le cas échéant :</p> <ul style="list-style-type: none"> ■ température ambiante (voir page 15) ■ heure (voir page 27) ■ comportement de la chaudière (voir page 28)

les pièces sont trop chaudes (suite)

Cause	Elimination
Défaut sur la régulation ou sonde extérieure ou sonde de chaudière défectueuse : "défaut" est affiché à l'écran et le voyant de dérangement rouge clignote (voir page 34)	Interroger le type de défaut (voir page 34) et prévenir le chauffagiste
Le commutateur de marche provisoire "A" est sur "B"	Mettre le commutateur de marche provisoire "A" sur "C" (voir page 8)

il n'y a pas d'eau chaude

Cause	Elimination
L'installation de chauffage est arrêtée, voyant de fonctionnement (vert) éteint	<ul style="list-style-type: none"> ■ Enclencher l'interrupteur d'alimentation électrique "C" (voir page 10) ■ Enclencher l'interrupteur principal (placé à l'extérieur du local) ■ Enclencher le porte-fusible du tableau électrique
Réglage incorrect de la régulation	<p>Contrôler les réglages et les corriger, le cas échéant :</p> <ul style="list-style-type: none"> ■ la production d'eau chaude sanitaire doit être activée (voir page 21) ■ température d'eau chaude sanitaire (voir page 21) ■ programmation (voir page 27)
Manque de combustible	Voir page 35
Défaut sur la régulation : "défaut" est affiché à l'écran et le voyant de dérangement rouge clignote (voir page 34)	Interroger le type de défaut (voir page 34) et prévenir le chauffagiste

Que faire si ?

il n'y a pas d'eau chaude (suite)

Cause	Elimination
Mauvais démarrage du brûleur : "défaut" est affiché à l'écran, le voyant de dérangement rouge clignote (voir page 34) et le voyant de dérangement rouge du brûleur est allumé	Voir page 36
Ventilation motorisée de cheminée Vitoair défectueuse	Voir page 36
Pompe de charge d'eau chaude sanitaire défectueuse	Prévenir le chauffagiste

l'eau chaude est à une température excessive

Cause	Elimination
Réglage incorrect de la régulation	Contrôler la température d'eau chaude sanitaire et la corriger, le cas échéant (voir page 21)
Sonde en défaut	Prévenir le chauffagiste
Le commutateur de marche provisoire "A" est sur "B"	Mettre le commutateur de marche provisoire "A" sur "C" (voir page 8)

"Défaut" clignote à l'écran

Cause	Elimination
Dérangement sur l'installation de chauffage	Interroger le type de défaut (voir page 34) et prévenir le chauffagiste

"Entretien" est affiché à l'écran

Cause	Elimination
La date des travaux d'entretien a été atteinte	Faire effectuer les travaux d'entretien par le chauffagiste

"Commande à distance" est affiché à l'écran

Cause	Elimination
Une commande à distance est raccordée au circuit de chauffage	Procéder aux réglages ou aux interrogations sur la commande à distance (voir notice d'utilisation concernée)

"Commande externe" est affiché à l'écran

Cause	Elimination
Le programme de fonctionnement affiché sur la régulation a été inversé par un organe externe	L'élimination n'est pas nécessaire. L'inversion du programme de fonctionnement a été imposée par un réglage manuel.

"Sans fonction" est affiché à l'écran

Cause	Elimination
Aucune fonction n'a été affectée à la touche sur laquelle vous avez appuyée, ou alors la fonction n'est accessible qu'au travers de la commande à distance	—

Commande de fioul

Additifs pour le fioul

Il est possible d'utiliser des additifs pour le fioul s'ils :

- améliorent la stabilité du combustible au stockage
- augmentent la stabilité thermique du combustible
- réduisent les dégagements d'odeurs lors du remplissage de la cuve



Attention

Les additifs risquent de former des résidus et de provoquer des dysfonctionnements.

Il est interdit d'utiliser des additifs qui forment des résidus.

Améliorateurs de combustion

Les améliorateurs de combustion sont des additifs qui optimisent la combustion du fioul.

Ces produits ne sont pas nécessaires avec les brûleurs Viessmann, ceux-ci présentant une combustion à faibles émissions polluantes et un fonctionnement efficace.



Attention

Les améliorateurs de combustion risquent de former des résidus et de provoquer des dysfonctionnements.

Il est interdit d'utiliser des améliorateurs de combustion qui forment des résidus.

Biocombustibles

Les biocombustibles sont fabriqués à partir d'huiles végétales comme celles de tournesol ou de colza.



Attention

Les biocombustibles risquent d'endommager les brûleurs fioul Viessmann. Leur emploi est interdit.

Veillez vous adresser à votre chauffagiste pour tout renseignement.

Nettoyage

Les appareils pourront être nettoyés avec un produit ménager du commerce (ne pas employer de récurants).

Contrôle et entretien

Nous vous recommandons vivement de faire régulièrement entretenir votre installation de chauffage pour garantir un fonctionnement fiable, économe en énergie et respectant l'environnement. Pour ce faire, le mieux est de passer un contrat d'entretien avec votre chauffagiste.

Chaudière

Plus la chaudière est encrassée, plus la température des fumées augmente et donc les déperditions énergétiques. Il est donc nécessaire de nettoyer la chaudière tous les ans.

Ballon d'eau chaude sanitaire (si présent)

Il est recommandé d'effectuer des travaux d'entretien et de nettoyage au plus tard deux années après la mise en service puis à intervalles réguliers. Le nettoyage de l'intérieur du ballon d'eau chaude sanitaire, y compris des raccords eau froide et eau chaude, ne devra être effectué que par un chauffagiste qualifié.

Si un organe de traitement de l'eau (comme un adoucisseur) est implanté dans l'arrivée d'eau froide du ballon, refaire le plein en temps utile. Veuillez respecter la notice du fabricant.

Remarques supplémentaires pour le Vitocell 100 :

Nous conseillons de faire contrôler l'aptitude à la fonction de l'anode au magnésium tous les ans par le chauffagiste. Ce contrôle peut être réalisé sans interruption du fonctionnement de l'installation. Le chauffagiste mesure le courant de protection à l'aide d'un contrôleur d'anode.

Contrôle et entretien (suite)

Soupape de sécurité (ballon d'eau chaude sanitaire)

La réaction de la soupape de sécurité devra être contrôlée par l'utilisateur ou le chauffagiste tous les six mois en manœuvrant légèrement cet organe.

Il y a risque d'encrassement du siège de la soupape (voir notice d'utilisation du fabricant de la soupape de sécurité).

Filtre d'eau potable (si l'installation en est équipée)

Pour des raisons d'hygiène :

- la cartouche filtrante est à remplacer tous les 6 mois (contrôle visuel tous les 2 mois) sur les filtres sans rinçage à contre-courant
- les filtres à rinçage à contre-courant seront rincés tous les 2 mois.

Index

- A**
- Acquitter un message de défaut 34
 - Additifs pour le fioul 40
 - Affichage des défauts 34
 - Améliorateurs de combustion 40
 - Aquastat de chaudière 8
 - Arrêt de l'installation 10
 - Arrêter l'appareil 10
 - Arrêter le chauffage 12
 - Arrêter le chauffage/l'eau chaude sanitaire 12
 - Arrêter le circuit de chauffage 12
 - Arrêter l'eau chaude sanitaire 12
 - Arrêter l'installation de chauffage 10
 - Arrêter uniquement la production d'eau chaude sanitaire 13
- B**
- Ballon d'eau chaude sanitaire 41
 - Biocombustibles 40
 - Brûleur 9
- C**
- Chauffage et eau chaude 6, 8
 - Circulateur chauffage 13
 - Circulateurs 10
 - Commande à distance 7, 39
 - Commande de fioul 40
 - Commande externe 39
 - Commutateur de marche provisoire 8
 - Contrat d'entretien 41
 - Contrôle 41
 - Coupure de courant 6
 - Courbe de chauffe 8
 - Courbe de chauffe
 - Explication 30
 - Modifier la parallèle 28
 - Modifier la pente 28
- D**
- Défaut 38
 - Demi-saison (chauffage/l'eau chaude sanitaire) 11
- E**
- Economies d'énergie 18, 19
 - Effacer une plage horaire
 - chauffage 17
 - eau chaude 24
 - pompe de bouclage 24
 - Éliminer les défauts 35
 - Enclenchement de l'installation 10
 - Enclencher la production d'eau chaude sanitaire 11
 - Enclencher l'appareil 10
 - Enclencher le chauffage 11
 - Enclencher le chauffage/l'eau chaude sanitaire 11
 - Enclencher le circuit de chauffage 11
 - Enclencher l'eau chaude sanitaire 12
 - Enclencher l'installation de chauffage 10
 - Entretien 41
- F**
- Filtre d'eau potable 42
 - Fusibles 8
- I**
- Interrogations des températures et des états de fonctionnement 32
 - Interroger les fonctions actives 32
 - Interroger les informations 32
 - Interroger les températures 32
 - Interroger les températures effectives 32
 - Interrupteur d'alimentation électrique 8, 10, 11
 - Inversion du programme de fonctionnement 39
- L**
- Lampes (diodes) 8, 10, 11

Index (suite)

M		P	
Maintenance	41	Plages horaires spécifiques	22
Manomètre	10	Pompe de bouclage eau chaude sanitaire	22
Marche automatique	22, 23	Pompe de charge	14
Marche de veille	10, 12	Pompe de chauffage	9
Message de défaut	38	Pompe du ballon d'eau chaude sanitaire	9
Message d'entretien	39	Première mise en service	6
Mettre la régulation en service	10	Préréglage d'usine	6
Mettre la régulation hors service	10	Production d'eau chaude sanitaire ..	6
Mise en service	6, 10	Programmation spécifique	16
Mise hors service	10	Programmation	
Modifier la parallèle	28	■ interroger	33
Modifier la pente	28	■ pour la pompe de bouclage	8, 22
Modifier la programmation	16	■ pour la production d'eau chaude sanitaire	6, 8, 23
Modifier la température ambiante ..	15	■ pour le chauffage	6, 8, 16
Modifier le comportement du chauffage	28	■ pour pompe de bouclage	6
Modifier les températures	15	Programme vacances	
Module de commande	7	■ régler	18
		■ terminer	19
N		Protection contre le gel ...	6, 11, 12, 13
Nettoyage	41	Q	
O		Que faire si ?	35
Organes d'affichage	8		
Organes de commande	8		

Index (suite)

R

Récepteur des signaux horaires	9
Recherche du défaut	34
Régime d'été (eau chaude uniquement)	12
Régime d'hiver (chauffage/l'eau chaude sanitaire)	11
Régime économique	
■ régler	20
■ terminer	20
Régime réceptions en liaison avec la production d'eau chaude sanitaire	25
Régime réceptions	
■ régler	20
■ terminer	20
Réglage de base	6, 8, 31
Régler la production d'eau chaude sanitaire	21
Régler la programmation	22
Régler la programmation horaire	16
Régler/modifier la date	27
Régler/modifier l'heure	27
Remise en service	10

S

Souape de sécurité	42
Symboles à l'écran	9

T

Température ambiante normale	6, 8, 15
Température ambiante réduite	6, 8, 16
Température d'eau chaude sanitaire	
■ interroger	32
■ régler/modifier	21
Touche TÜV	8

U

Une seule plage de production d'eau chaude sanitaire	25
---	----

V

Vacances	18
Vanne d'alimentation gaz	10, 11
Vos accès	7
Voyant de défaut	8
Voyant de marche	8, 10, 11

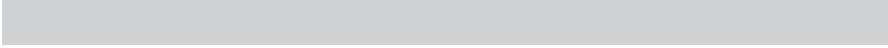

Remarque concernant la validité

Pour installations de chauffage équipées d'une chaudière, d'un ballon d'eau chaude sanitaire et d'une Vitotronic 200, type GW1

Référence 7187 097

Certification



Votre interlocuteur

Veillez vous adresser à votre chauffagiste pour tout ce qui concerne les travaux d'entretien et de réparation de votre installation de chauffage. Pour toute information : Service Consommateurs N° Indigo 0 825 825 025 ou site Internet www.viessmann.fr.

Viessmann S.A.
57380 Faulquemont
Tél. 03 87 29 17 00
www.viessmann.fr