

Commande à distance-F

référence 7450 026 (7450 025)

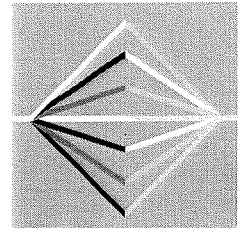

Commande à distance-F

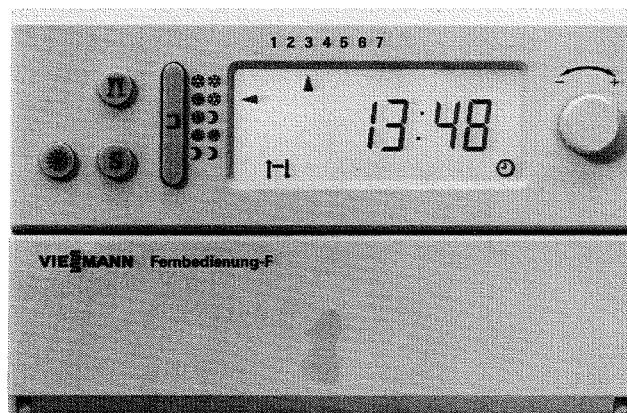

Remarques importantes

Lire attentivement la présente notice d'utilisation avant la mise en service de la commande à distance-F.

Votre installateur vous expliquera le fonctionnement et l'utilisation de la commande à distance-F.

Les dommages consécutifs à un non-respect des notices d'utilisation ne sont pas couverts par notre garantie.



L'ensemble des travaux nécessitant une ouverture du cache bornier de la plaque pour montage mural de la commande à distance-F ne doit être effectué que par du personnel qualifié.

L'interrupteur général de chaufferie (placé à l'extérieur du local) ou le disjoncteur en amont concerné doivent être coupés avant de commencer l'intervention et bloqués pour interdire tout réenclenchement.

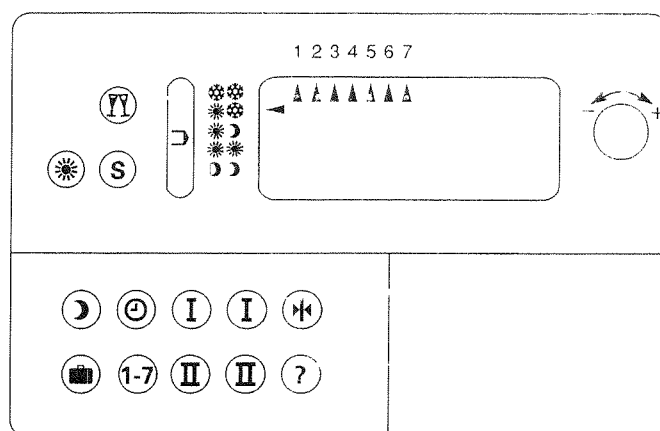

Organes de manœuvre de la commande à distance-F

- ✱ = Réglage de base
- S = Touche économique
- ☀ = Température de confort (marche normale)
- YY = Touche réceptions
- ☾ = Température de marche réduite
- ⊙ = Réglage de l'heure
- 1-7 = Réglage du jour de la semaine
- I rouge, II rouge = Réglage des heures de début de période de confort
- I bleu, II bleu = Réglage des heures de fin de période de confort
- 🧳 = Programme vacances, nombre de jours de vacances
- ↪ = Choix du programme de fonctionnement
- ? = Interrogation de la température
- ⊖ ⊕ = Réglage des données (bouton de réglage)

	Page
Sommaire	
1 Brève description de la commande à distance-F	5
2 État de livraison	5
3 Réglage de base	5
4 Remarques concernant les manoeuvres à une main	6
5 Choisir le programme de fonctionnement	6
6 Régler l'heure	8
7 Régler la température de confort	8
8 Régler la température de marche réduite	8
9 Activer le régime économique	9
10 Activer le régime réceptions	9
11 Régler l'horloge	10
12 Régler le programme vacances	16
13 Mise hors service	16
14 Interrogation des températures	17
15 Remarques spécifiques à l'appareil	17
16 Que faire, si	18
17 Modifications	20
18 Mise à la décharge	20

1 Brève description de la commande à distance-F

La commande à distance-F contient une sonde d'ambiance et une horloge numérique. Elle offre plusieurs fonctions permettant le fonctionnement économique de votre installation de chauffage :

- Affichage de l'heure
- Horloge à programmes journalier et hebdomadaire
- Cinq programmes de fonctionnement
- Quatre périodes de confort maxi programmables par jour (ce nombre peut passer à huit)
- Inversion automatique heure d'été/heure d'hiver
- Fonction économique, fonction réceptions et programme vacances
- Fonction de mise hors gel

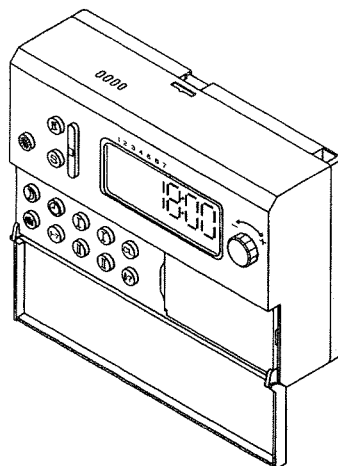

Commande à distance-F

2 État de livraison

La commande à distance-F est livrée avec le réglage de base suivant :

- L'heure, la date et l'année ont été réglées en usine.
- L'horloge a été programmée de manière à ce que le circuit de chauffage passe en marche normale à 6 heures et en marche de veille à 22 heures.
- Le programme de fonctionnement est réglé sur "☀☀☀" = marche normale durant la journée, marche de veille durant la nuit.
- La température de confort a été réglée à 20°C, la température en marche réduite à 14°C.
- La fonction réception, la fonction économique et le programme vacances ne sont pas opérants.

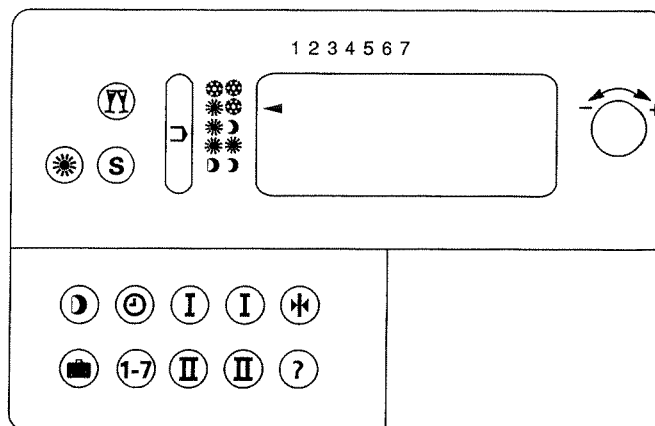

Commande à distance-F

3 Réglage de base

La touche de retour au réglage de base "↔" est placée dans un renfoncement pour empêcher tout actionnement intempestif. Cette touche vous permet d'obtenir le réglage de base décrit plus haut.

Si plusieurs séquences de fonctionnement ont été déjà mémorisées, l'actionnement de la touche "↔" efface toutes ces plages sauf la 1. du groupe I (de 6 à 22 heures).

Remarque importante !

Le réglage de base pourra être modifié comme indiqué ci-dessous.

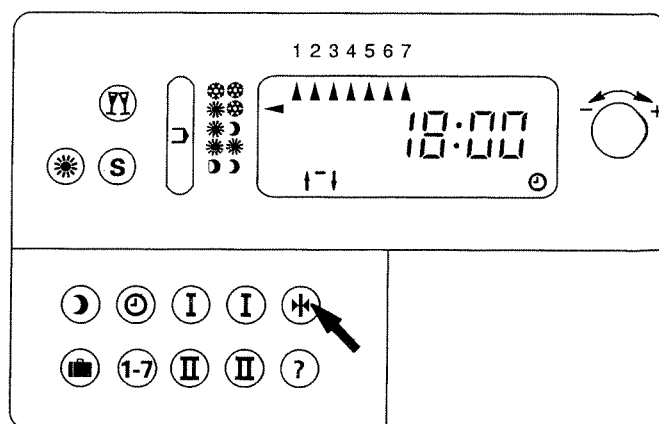

Touche de retour au réglage de base

Maniement et réglage

4 Remarques concernant les manoeuvres à une main

Les principaux réglages peuvent être effectués à une main. La manoeuvre à une main selon le principe "appuyer et tourner" sera réalisé comme suit :

1. Appuyer brièvement sur la touche de fonction correspondante.
2. Procéder dans les 5 secondes au réglage à l'aide du bouton "←→+".
3. Si aucun réglage n'a été effectué dans les 5 secondes, l'écran réaffiche l'heure.

La figure indique les touches permettant des manoeuvres à une main.

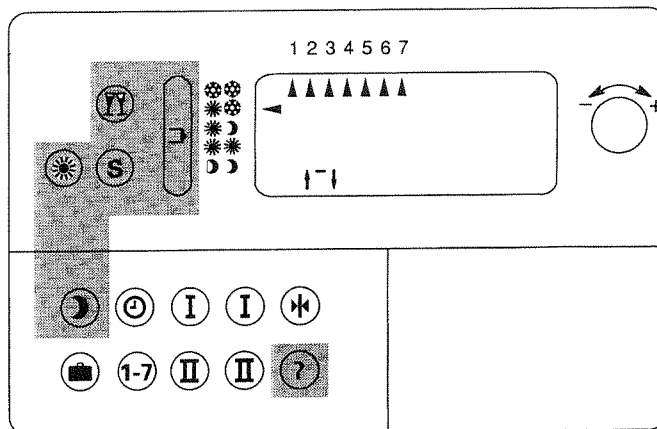

Touches permettant les manoeuvres à une main

5 Choisir le programme de fonctionnement

Le programme de fonctionnement de votre installation de chauffage sera réglé à l'aide du sélecteur "▷". Vous avez ainsi la possibilité de sélectionner le programme de fonctionnement que vous désirez parmi différentes séquences de fonctionnement (voir page 7) :

1. Appuyer sur la touche "▷". La flèche programme de fonctionnement clignote.
2. Tourner le bouton de réglage "←→+" jusqu'à ce que la flèche se trouve en regard du programme de fonctionnement désiré.
3. Lâcher la touche "▷".

Remarque importante !

Ce réglage peut également être effectué à une main.

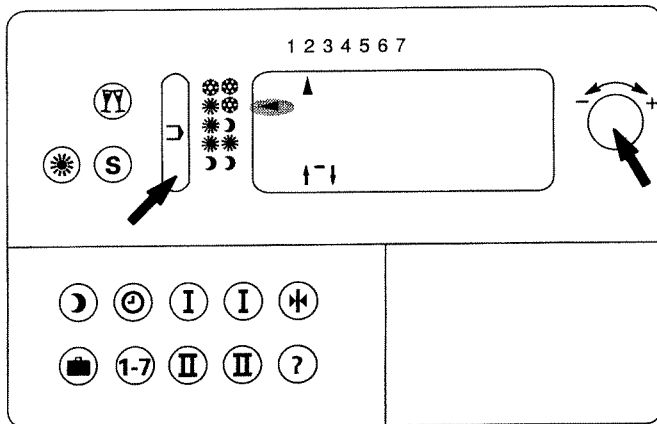

Choisir le programme de fonctionnement

Sélectionner le programme de fonctionnement

Programme de fonctionnement	Action	Quand sélectionner ?
☼☼ Marche de veille en permanence avec mise hors gel de l'installation de chauffage* ¹	☼ Marche de veille avec mise hors gel de l'installation de chauffage (voir également page 17)	si le chauffage n'est pas en demande pendant une période assez longue (penser aux animaux et aux plantes !)
☼☼ Marche normale en alternance avec la marche de veille avec mise hors gel de l'installation de chauffage* ² (État de livraison)	☼ voir ci-dessus ☼ voir ci-dessous	dans les bâtiments emmagasinant bien la chaleur c'est-à-dire que les locaux ne descendent pas excessivement en température durant la marche de veille avec mise hors gel de l'installation de chauffage "☼"
☼☾ Marche normale/marche réduite* ²	☼ voir ci-dessous ☾ voir ci-dessous	dans des bâtiments emmagasinant mal la chaleur pour empêcher que les pièces ne descendent trop en température la nuit
☼☼ Marche normale en permanence* ¹	☼ En marche normale, vous pouvez régler une température ambiante de confort	si vous souhaitez un chauffage en marche normale en permanence sans tenir compte de la programmation de l'horloge
☼☾ Marche réduite en permanence* ¹	☾ En marche réduite, vous pouvez régler une température ambiante empêchant une chute excessive de la température	si vous souhaitez une température supérieure à celle de la marche de veille, durant les vacances d'hiver, par exemple

*¹ programmation de l'horloge ignorée

*² en fonction de la programmation de l'horloge

6 Régler l'heure

La date et l'heure ont été préréglées en usine et une pile de longue durée intégrée assure tout maintien à jour. Normalement, il n'est pas nécessaire de régler l'heure. Si néanmoins vous désirez modifier l'heure, vous procéderez comme suit :

1. Appuyer sur la touche "⊙".
Le symbole horloge est affiché sur l'écran et l'heure actuelle est affichée.
2. Tourner le bouton "- ↔ +" jusqu'à affichage de l'heure désirée.
3. Lâcher la touche "⊙".
L'heure souhaitée est mémorisée.

Nota !

L'inversion heure d'été/heure d'hiver est toujours automatique.

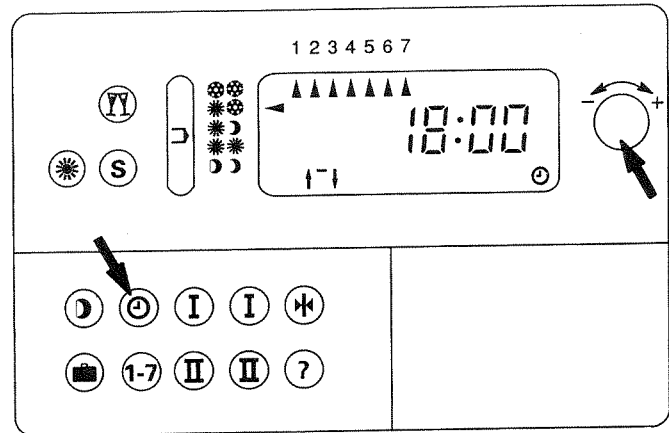

Régler l'heure

7 Régler la température de confort

Vous pouvez adapter à tout moment à vos besoins la consigne de température de marche normale que vous désirez (plage de réglage : de 16 à 26°C) :

1. Appuyer sur la touche "☀".
L'écran affiche le symbole soleil et la consigne de température de confort actuelle.
2. Tourner le bouton de réglage "- ↔ +" jusqu'à affichage de la consigne de température de marche normale désirée.
3. Lâcher la touche "☀".
La température désirée est mémorisée.

Remarque importante !

Ce réglage peut également être effectué à une main.

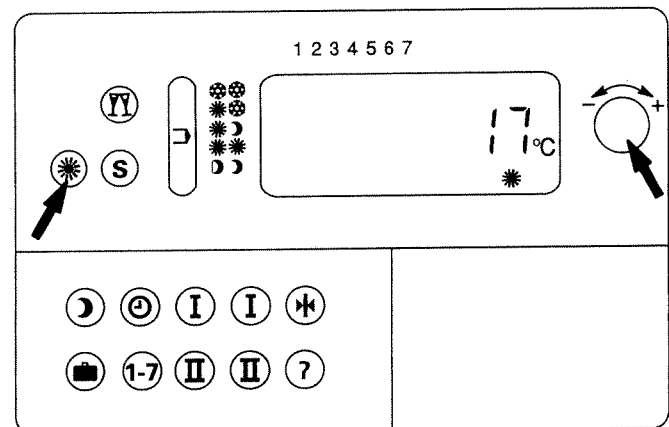

Régler la température de confort

8 Régler la température de marche réduite

Vous pouvez adapter à tout moment à vos besoins la consigne de température de marche réduite que vous désirez (plage de réglage : de 5 à 19°C) :

1. Appuyer sur la touche "☾".
L'écran affiche le symbole lune et la consigne de température de marche réduite actuelle.
2. Tourner le bouton de réglage "- ↔ +" jusqu'à affichage de la température de marche réduite désirée.
3. Lâcher la touche "☾".
La température désirée est mémorisée.

Remarque importante !

Ce réglage peut également être effectué à une main.

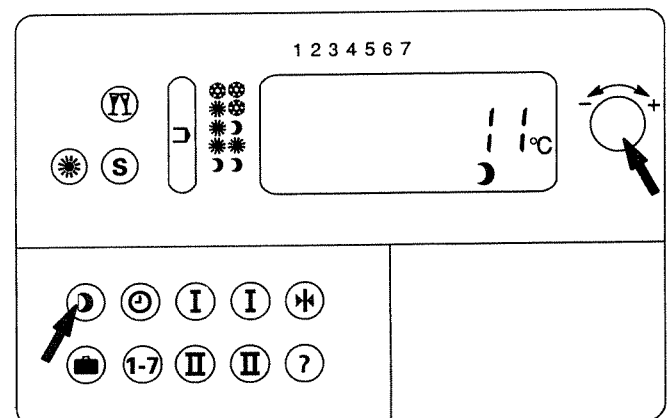

Régler la température de marche réduite

9 Activer le régime économique

En marche économique, la consigne de température de confort est abaissée de 2 K (°C). C'est la raison pour laquelle cette fonction ne doit être employée qu'en marche normale "☀" si vous voulez vous absenter pour quelques heures, par exemple.

- 1. Activation de la fonction :** Appuyer sur la touche "S".
Le symbole lune "☾" clignote sur l'écran.
- 2. Désactiver la fonction :** Appuyer à nouveau sur la touche "S".
Le symbole lune "☾" est effacé de l'écran si vous appuyez sur cette touche ou si vous réglez un autre programme de fonctionnement.

Remarque importante !

Ce réglage peut également être effectué à une main.

Si vous avez oublié de désactiver cette fonction, ceci est effectué automatiquement au prochain passage en marche réduite ou en marche de veille selon la programmation.

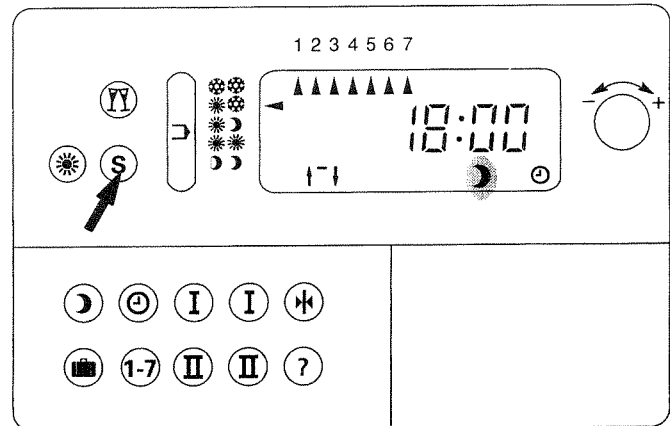

Activer le régime économique

10 Activer le régime réceptions

Cette fonction est conseillée si vous souhaitez une température ambiante plus élevée pendant quelques heures. Vous avez ainsi la possibilité de neutraliser la marche réduite ou la marche de veille et de régler une consigne de température ambiante différente de celle de la marche normale.

- 1. Appuyer sur la touche réceptions "YI".**
L'appareil se trouve en régime réceptions. Le symbole soleil "☀" et la consigne de température ambiante actuelle (plage de réglage : de 16 à 26°C) clignotent à l'écran. Vous avez la possibilité de modifier cette consigne :
- 2. Tourner en même temps le bouton de réglage "-/+"** vers la droite jusqu'à affichage de la valeur désirée à l'écran.

Remarque importante !

Ce réglage peut également être effectué à une main.

Le régime réceptions est automatiquement désactivé à la fin de la période de marche réduite ou de marche de veille. Si la fonction doit être immédiatement désactivée, vous avez trois possibilités :

- Appuyer brièvement sur la touche "YI".
- Appuyer brièvement sur la touche "S".
(régime économique activé, chapitre 9).
- Modifier le programme de fonctionnement "▷".

Le symbole soleil "☀" ne clignote plus.

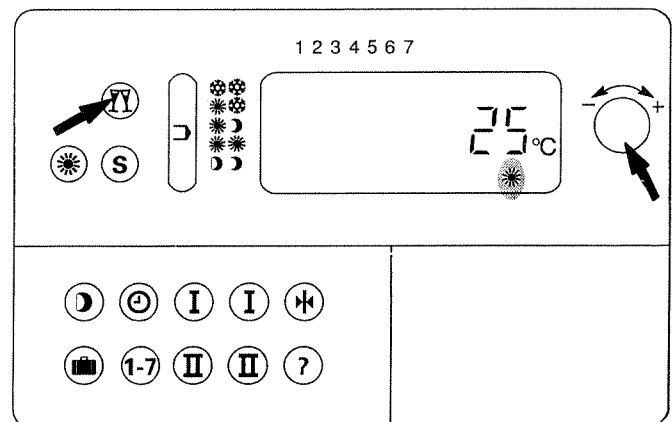

Activer le régime réceptions/modifier la consigne de température réceptions

11 Régler l'horloge

Généralités

La programmation a une importance particulière eu égard à une consommation économique du combustible. Vous pouvez régler des périodes de fonctionnement où les besoins calorifiques sont normaux (période de confort) et d'autres où les besoins sont faibles ou nuls (marche réduite ou marche de veille).

Horloge à programme journalier

Si l'horloge est à programme journalier, la programmation est identique pour chacun des jours de la semaine. L'écran affiche toutes les flèches repères des jours de la semaine. Cette fonction est opérante en état de livraison et après actionnement de la touche "⌘".

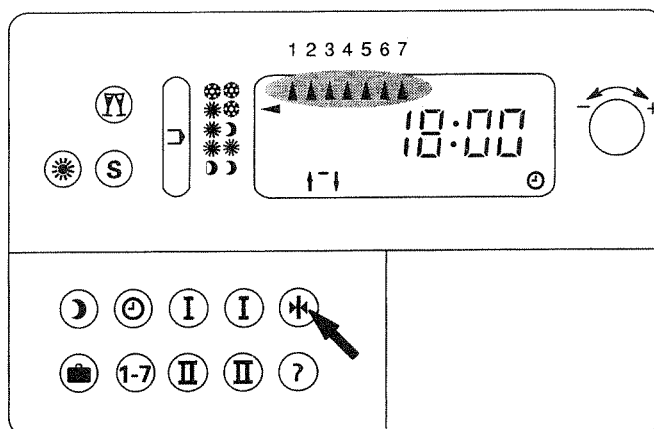

Horloge à programme journalier

Horloge à programme hebdomadaire

Il est possible de régler une programmation spécifique pour chacun des jours de la semaine en utilisant l'horloge de la commande à distance-F avec un programme hebdomadaire. Cette fonction est activée au premier réglage d'un jour de la semaine :

1. Appuyer sur la touche "1-7".

L'heure actuelle est effacée de l'écran.

2. Afficher en même temps le jour de la semaine concerné (1 = lundi, 2 = mardi, etc...) à l'aide du bouton de réglage "-↔+".

La flèche repère du jour de la semaine clignote si le jour de la semaine réglé n'est pas celui effectif.

3. Lâcher la touche "1-7".

Vous pouvez désormais régler pour ce jour une autre programmation comme décrit sous "programmation", page 11.

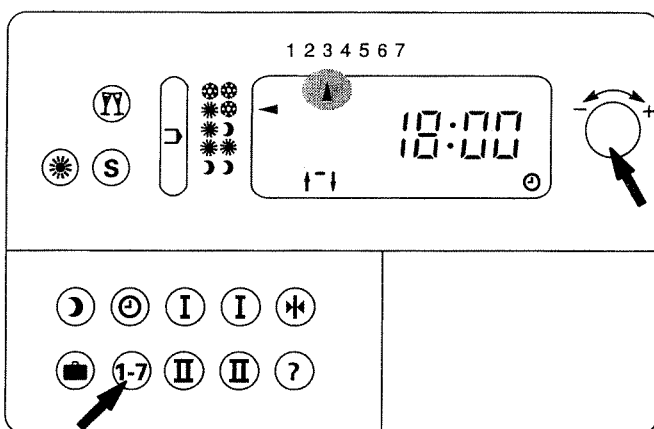

Horloge à programme hebdomadaire

Après avoir appuyé sur la touche "☉" ou si aucun réglage n'a été effectué pendant une minute environ, la flèche repère cesse de clignoter et le jour de la semaine effectif est affiché.

Remarque importante !

En appuyant sur la touche de retour au réglage de base "⌘", vous pouvez réactiver la fonction horloge à programme journalier.

Programmation

La commande à distance-F présente **une seule** sortie où il est possible de programmer huit périodes de confort (marche normale) maximum par jour. L'affichage et le réglage des périodes de confort sont effectués par deux groupes de quatre périodes chacun :

- I** Groupe I de quatre périodes de confort
- II** Groupe II de quatre périodes de confort

La figure ci-contre représente les organes de commande et d'affichage de chaque groupe.

La touche de gauche (rouge) est affectée à la flèche de gauche de l'écran et la touche de droite (bleue) à la flèche de droite. Ces flèches ne sont affichées que si une heure de début ou de fin de la période concernée a été programmée avec la touche correspondante.

Les barres horizontales entre les flèches indiquent le numéro de la période de confort opérante du groupe.

La figure ci-contre représente l'affichage exemple suivant :

- I** Groupe I, période de confort, heures de début et de fin programmées (flèches affichées)
- II** Groupe II, aucune période programmée (aucune flèche n'est affichée)

La programmation de base (état de livraison) est la suivante :

- I** Groupe I, 1^o période de confort, début 6 heures, fin 22 heures. Les périodes 2 à 4 n'ont pas été programmées.
- II** Groupe II, les quatre périodes de confort n'ont pas été programmées.

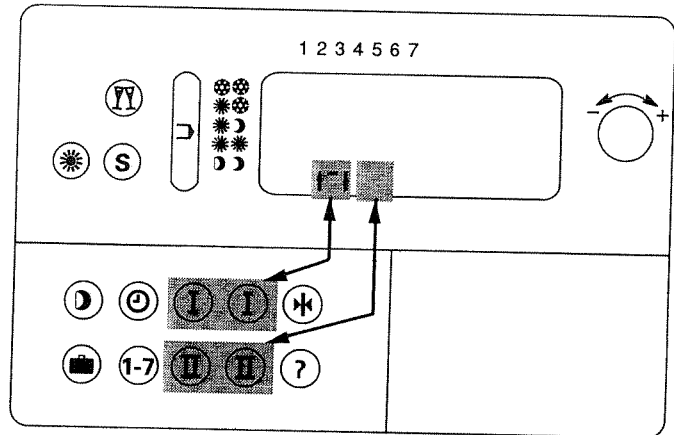

Programmation

Maniement et réglage

Programmation des périodes de confort

Procédez comme suit pour programmer la commande à distance-F de manière spécifique :

La 1^{re} période de confort est obtenue en appuyant sur une des touches de fonction affectées au groupe. La flèche correspondante clignote et l'heure de début ou de fin est affichée durant la programmation.

Exemple

Vous voulez faire passer l'heure de début de la 1^{re} période de confort du groupe I réglée en usine de 6 à 5 heures et l'heure de fin de la 1^{re} période de confort du groupe I réglée de 22 à 23 heures.

Vous procéderez de la manière suivante :

1. Appuyer sur la touche rouge "I".
La flèche de gauche clignote, affichage : 6 heures.
2. Afficher en même temps 5 heures à l'aide du bouton de réglage "- ← → +".
3. Lâcher la touche rouge "I".
4. Appuyer sur la touche bleue "I".
La flèche de droite clignote, affichage : 22 heures.
5. Afficher en même temps 23 heures à l'aide du bouton de réglage "- ← → +".
6. Lâcher la touche bleue "I".
L'heure effective est affichée.

Remarque importante !

Si vous ne programmez **qu'une seule** période de confort par jour, les touches "II" n'ont aucune importance.

Les 2^e, 3^e et 4^e périodes de confort du groupe correspondant seront obtenues en appuyant en même temps sur les **deux** touches de fonction du groupe et en réglant en même temps le numéro de la période à l'aide du bouton "- ← → +".

Exemple

Vous désirez reprogrammer les heures de début et de fin de la 2^e période de confort du groupe II. La 1^{re} période de confort de ce groupe est affichée.

Vous procéderez comme suit :

1. Appuyer en même temps sur les **deux** touches "II".
Le numéro de période de confort 1 est affiché sur la partie gauche de l'écran.
2. Afficher en même temps le numéro de période de confort 2 à l'aide du bouton de réglage "- ← → +".
3. Lâcher les **deux** touches "II".
L'écran affiche la 2^e période de confort du groupe II.

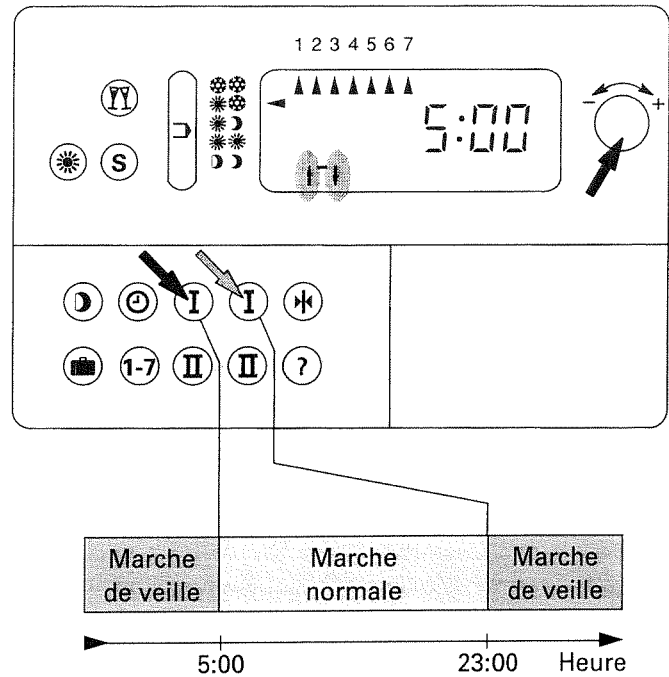

Modification des heures de début et de fin de la 1^{re} période de confort (marche normale)

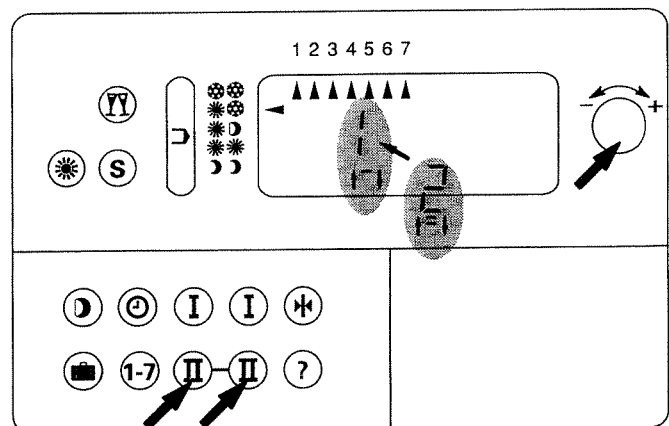

Afficher la 2^e période de confort du groupe II

Puis on procédera comme suit pour reprogrammer les heures de début et de fin de la 2^e période de confort du groupe II :

1. Appuyer sur la touche rouge "II".
La flèche de gauche clignote ; affichage : heure de début période de confort, "--:--" heure, par exemple.
2. Afficher en même temps la nouvelle heure de début à l'aide du bouton "-↔+".
3. Lâcher la touche rouge "II".
4. Appuyer sur la touche bleue "II".
La flèche de droite clignote ; affichage : heure de fin période de confort, "--:--" heure, par exemple.
5. Afficher en même temps la nouvelle heure de fin à l'aide du bouton "-↔+".
6. Lâcher la touche bleue "II".
L'heure effective est affichée.

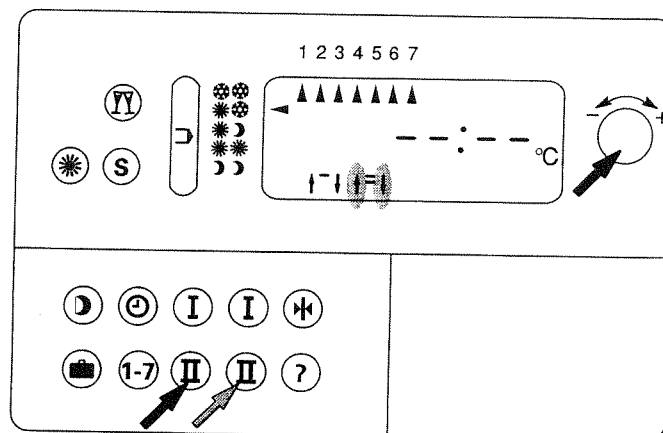

Reprogrammation des heures de début et de fin de la 2^e période de confort du groupe II

Remarque importante !

Les périodes de confort 2, 3 et 4 du groupe I et les périodes de confort 1, 3, et 4 du groupe II encore libres pourront être programmées de la même manière que décrit ci-dessus.

Maniement et réglage

**Tableau des heures d'inversion souhaitées et réglées
(fonctionnement avec une ou deux périodes de confort)**

Jour	Touche Ⓛ/Ⓜ	Groupe I	Groupe II
		1 ^e période de confort	1 ^e période de confort
		↑-↓	↑-↓
1 lundi	I rouge		
	I bleue		
	II rouge		
	II bleue		
2 mardi	I rouge		
	I bleue		
	II rouge		
	II bleue		
3 mercredi	I rouge		
	I bleue		
	II rouge		
	II bleue		
4 jeudi	I rouge		
	I bleue		
	II rouge		
	II bleue		
5 vendredi	I rouge		
	I bleue		
	II rouge		
	II bleue		
6 samedi	I rouge		
	I bleue		
	II rouge		
	II bleue		
7 dimanche	I rouge		
	I bleue		
	II rouge		
	II bleue		

Horloge réglée avec un programme :

journalier hebdomadaire

Exemple

Vous souhaitez faire fonctionner votre chauffage de la manière suivante **les mercredis** :

de 5 à 9 heures : marche normale
(groupe I/1^e période)

de 16 à 23 heures : marche normale
(groupe II/1^e période)

Les mentions de votre tableau doivent être les suivantes :

Jour	Touche Ⓛ/Ⓜ	Groupe I	Groupe II
		1 ^e période de confort	1 ^e période de confort
		↑-↓	↑-↓
3 mercredi	I rouge	5 h	
	I bleue	9 h	
	II rouge		16 h
	II bleue		23 h

**Tableau des heures d'inversion souhaitées et réglées
(fonctionnement avec huit périodes de confort)**

Jour	Touche Ⓡ/Ⓢ	Groupe I				Groupe II			
		Périodes de confort				Périodes de confort			
		↑-↓	↑=↓	↑≡↓	↑≡≡↓	↑-↓	↑=↓	↑≡↓	↑≡≡↓
1 lundi	I rouge								
	I bleue								
	II rouge								
	II bleue								
2 mardi	I rouge								
	I bleue								
	II rouge								
	II bleue								
3 mercredi	I rouge								
	I bleue								
	II rouge								
	II bleue								
4 jeudi	I rouge								
	I bleue								
	II rouge								
	II bleue								
5 vendredi	I rouge								
	I bleue								
	II rouge								
	II bleue								
6 samedi	I rouge								
	I bleue								
	II rouge								
	II bleue								
7 dimanche	I rouge								
	I bleue								
	II rouge								
	II bleue								

Horloge réglée avec un programme :

- journalier hebdomadaire

12 Régler le programme vacances

Vous utiliserez cette fonction en cas d'absence d'une durée assez importante (de 1 à 99 jours). Elle est à activer si vous souhaitez une marche normale à votre retour et une marche réduite ou de veille pendant votre absence. Cette fonction ne devra donc être activée qu'avec ces séquences de fonctionnement.

Exemple

Vous souhaitez vous absenter 14 jours en hiver et trouver un logement à température confortable à votre retour. Durant votre absence, l'installation de chauffage pourra fonctionner en permanence en marche réduite.

1. Sélectionner le programme de fonctionnement "☀️🌙".
2. Appuyer sur la touche "🏠".
3. Tourner en même temps le bouton de réglage "-↔️+" vers la droite jusqu'à ce que l'écran affiche "d 14" (d = days, jours ; 14 = nombre de jours d'absence).
4. Lâcher la touche "🏠".
La flèche repère du programme de fonctionnement actif clignote pendant 4 secondes environ pour vous rappeler une modification qui pourrait être nécessaire.

Après avoir été réglé pour 14 jours, le programme vacances démarre aussitôt. La commande à distance-F fait alors un compte à rebours des jours de 14 à 0. Le jour d'activation compte comme un jour entier. Tous les jours à 24 heures, la valeur affichée est réduite d'une journée. A 24 heures du dernier jour, l'affichage passe de "d 1" à "d 0" et le programme de fonctionnement initialement réglé est à nouveau activé.

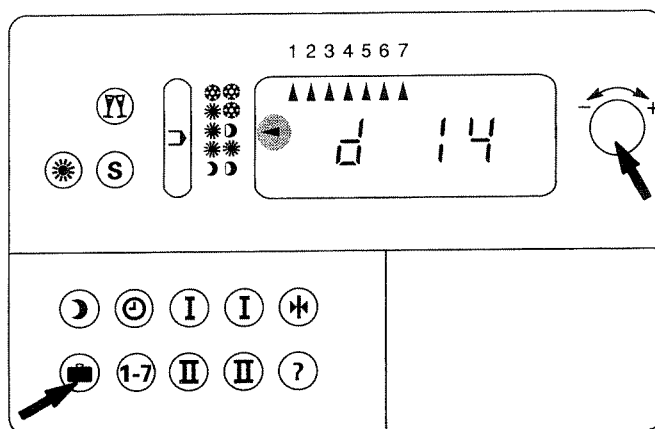

Régler le programme vacances

Effacer le programme vacances

Si vous deviez rentrer plus tôt que prévu, vous pouvez arrêter le programme vacances de la manière suivante :

1. Appuyer sur la touche "🏠".
2. Tourner en même temps le bouton de réglage "-↔️+" vers la gauche jusqu'à ce que l'écran affiche "d 0".
3. Lâcher la touche "🏠".
Le programme vacances est effacé.

ou

1. Appuyer sur la touche "☀️🌙".
Le programme vacances est effacé, l'appareil se trouve en régime réceptions.
2. Appuyer à nouveau sur la touche "☀️🌙".
Le régime réceptions est désactivé.

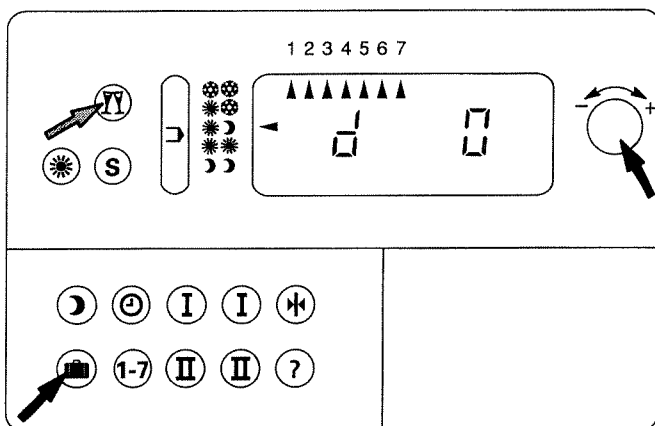

Effacer le programme vacances

13 Mise hors service

Positionner l'interrupteur installation de la régulation sur "0".

L'écran de la commande à distance-F s'éteint.

La commande à distance-F est équipée d'une pile d'au moins 5 années d'autonomie. C'est-à-dire que l'heure et les heures d'inversion n'ont pas besoin d'être à nouveau réglées et programmées.

14 Interrogation des températures

Température extérieure

1. Appuyer sur la touche " ? ".

Le chiffre "1" est affiché à gauche de l'écran. La température extérieure effective est affichée à droite*1.

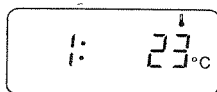

Température de l'eau chaude sanitaire

1. Appuyer sur la touche " ? ".

2. Tourner le bouton de réglage "- ← + " jusqu'à ce que le chiffre "5" soit affiché à la gauche de l'écran.

La température de l'eau chaude sanitaire est affichée à droite.

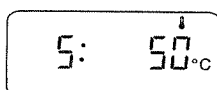

*1 La température affichée prend en compte les conditions climatiques tels le vent, le rayonnement solaire et la température du mur du bâtiment.

Température ambiante

L'affichage n'est possible que si la fonction "avec sonde d'ambiance de compensation" a été codée en régime normal et en régime réduit.

1. Appuyer sur la touche " ? ".

2. Tourner le bouton de réglage "- ← + " jusqu'à ce que le chiffre "7" soit affiché à la gauche de l'écran.

La température ambiante est affichée à droite.

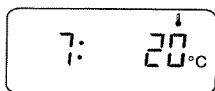

Remarque importante !

Ces interrogations sont possibles à une main.

15 Remarques spécifiques à l'appareil

Commande à distance-F avec sonde d'ambiance

La commande à distance-F est équipée d'une sonde d'ambiance intégrée mesurant et corrigeant la température ambiante si la commande à distance-F a été programmée pour un fonctionnement avec sonde d'ambiance de compensation.

Les robinets thermostatiques de radiateur devront rester impérativement grand ouverts dans la pièce où se trouve la commande à distance-F.

Température ambiante

Si la température ambiante reste trop élevée durant la marche réduite, ceci est dû au fait que les bâtiments bien isolés descendent plus lentement en température. Dans ce cas, vous pouvez sélectionner le programme de fonctionnement " ❄️ ".

Lorsqu'une nouvelle consigne de température a été réglée, il faut attendre un certain temps fonction de la capacité thermique du bâtiment avant que la température nouvellement choisie ne s'établisse dans les locaux.

Remarque importante !

Si le réglage de la commande à distance-F a été modifié, il faut attendre 1 minute environ avant que les nouvelles consignes ne soient opérantes.

Marche de veille avec mise hors gel de l'installation de chauffage

● Flèche repère du programme de fonctionnement " ➤ " en regard de " ❄️ " (marche de veille en permanence avec mise hors gel de l'installation de chauffage) : La régulation correspondante ne mettra en service le circuit de chauffage que pour assurer sa mise hors gel de jour **comme de nuit**. Les heures d'inversion programmées sont ignorées.

- Commande à distance **sans** sonde d'ambiance de compensation et affectée à un circuit de chauffage avec ou sans vanne mélangeuse :

La pompe de circuit de chauffage est enclenchée si la température extérieure est inférieure à +1°C environ. La température de l'eau des chaudières **avec** limitation inférieure est maintenue à la consigne de marche réduite " 🌙 " réglée sans toutefois descendre en dessous de 40°C environ.

La température de l'eau des chaudières **sans** limitation inférieure est maintenue à la consigne de marche réduite " 🌙 " réglée sans toutefois descendre en dessous de 20°C environ.

- Commande à distance **avec** sonde d'ambiance de compensation affectée à un circuit de chauffage avec vanne mélangeuse :

Si la température extérieure est inférieure à +1°C environ, une consigne ambiante de +5°C environ est maintenue.

● Flèche repère du programme de fonctionnement " ➤ " en regard de " ❄️ " (marche normale/marche de veille avec mise hors gel de l'installation de chauffage) : Le chauffage est assuré durant les heures programmées. Le reste du temps, le circuit de chauffage ne fonctionne que si la température extérieure descend en dessous de +1°C (voir ci-dessus).

Que faire, si ...

16 Que faire, si...

... un défaut est signalé ?

L'écran de la commande à distance-F peut afficher les défauts suivants signalés par le clignotement du symbole de défaut :

Sonde en défaut

Si une sonde se met en défaut pendant le fonctionnement, le défaut est affiché de la manière suivante sur la commande à distance-F :

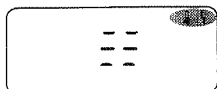

Remarque importante !

Si l'appareil est couplé à une Trimatik Viessmann, la notice de la régulation permettra d'identifier avec précision la source et le type de défaut.

Effacement du message de défaut

Le message de défaut peut être effacé, pour revenir à l'affichage normal (heure) :

Appuyez en même temps sur les touches "☀" et "➡".
Le message de défaut est effacé de l'écran.

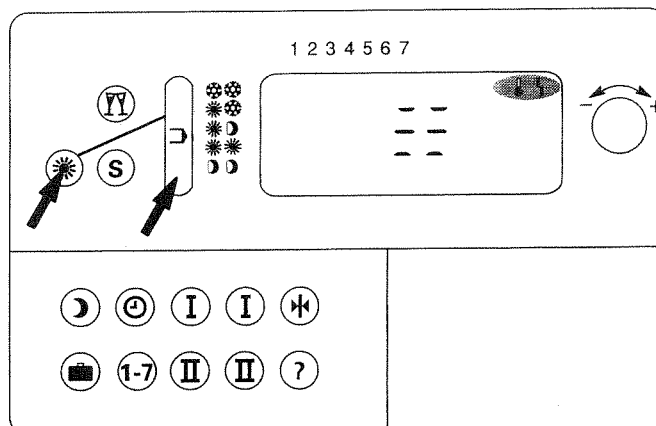

Effacement du message de défaut

Attention !

Si le défaut signalé n'a pas été éliminé avant minuit, l'écran réaffichera le défaut à 0 heure du jour suivant.

... l'installation de chauffage ne fonctionne pas ?

Défaut	Cause	Remède ou conduite provisoire de l'installation de chauffage
L'écran ne fonctionne pas	Régulation arrêtée	Enclencher la régulation
Il fait froid en marche normale et chaud en marche réduite	Mauvais fonctionnement de la programmation	Régler correctement la programmation (contrôler l'heure)
	Mauvaise programmation	Régler correctement la programmation (touche rouge = heure de début de la marche normale ; touche bleue = heure de fin de la marche normale)
Température ambiante excessive ou insuffisante	Mauvais réglage des consignes de température sur les touches "☼" ou "☾"	Régler la consigne de température souhaitée
	Mauvaise sélection du programme de fonctionnement	Sélectionner le programme de fonctionnement souhaité
L'installation de chauffage ne monte pas en température	Chaudière non en température ou arrêtée	Contrôler la chaudière et la régulation de chauffage
L'appareil raccordé à la régulation (pompe, servo-moteur de vanne mélangeuse, par exemple) n'est pas enclenché	Mauvaise sélection du programme de fonctionnement (marche de veille en permanence avec mise hors gel de l'installation de chauffage, par exemple)	Sélectionner le programme de fonctionnement souhaité
	Mauvaise programmation	Régler correctement la programmation (voir ci-dessus)
	Régulation en panne	Contrôler la régulation

Remarques importantes !

- La commande à distance-F et la régulation contiennent toutes les fonctions de réglage et ont été programmées pour toutes les conditions de fonctionnement afin d'économiser l'énergie et protéger l'installation de chauffage. Ce qui peut sembler être une anomalie n'est pas forcément une panne mais peut être éventuellement induit par la programmation de l'appareil.
- Appelez votre chauffagiste en cas de panne de la commande à distance-F.

Comme utilisateur de l'installation de chauffage, vous êtes tenu de la conduire et de l'entretenir ou de la faire entretenir dans les règles de l'art.

Modifications/remarques

17 Modifications

Les modifications suivantes ont été effectuées sur cette commande à distance-F :

- La commande à distance-F **sans** sonde d'ambiance de compensation a été transformée en commande à distance-F **avec** sonde d'ambiance de compensation
- La commande à distance-F fonctionne en marche réduite **avec** sonde d'ambiance de compensation et en marche normale **sans** sonde d'ambiance de compensation
- Affichage des défauts verrouillé
- Sans inversion automatique heure d'été/heure d'hiver

18 Mise à la décharge

Prière de rendre les appareils au vendeur.

Votre chauffagiste :

Téléphone : _____

Viessmann.A. 57380 Faulquemont
Tél. 03 87 29 17 00
Fax 03 87 29 17 48
Minitel 3614 Viessmann

Membre du Groupement des Fabricants de
Matériels de Chauffage Central par l'Eau Chaude
et de Production d'Eau Chaude Sanitaire (GFCC)

5586 221-F Sous réserves de modifications techniques !