

Dékamatik-HK4, référence 7450 134

et

Dékamatik-SH4, référence 7450 144

Régulations numériques de chauffage
en fonction de la température extérieure

Dékamatik-HK4 Dékamatik-SH4

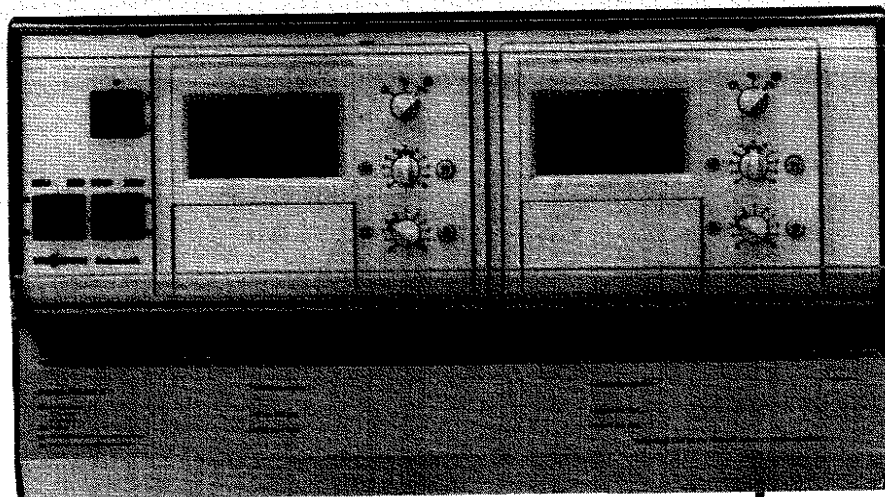
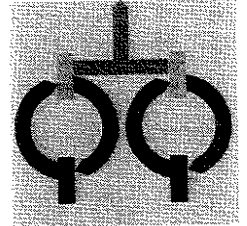

Dékamatik-HK4

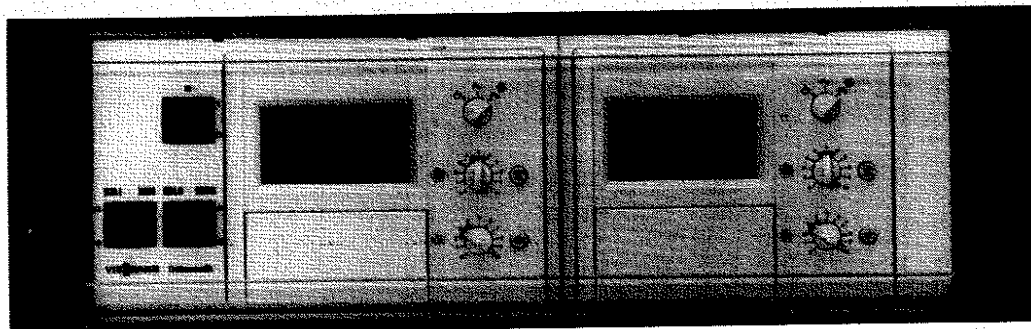

Dékamatik-SH4

1.0 Sommaire

1.1 Sécurité

1.0 Sommaire

	Page
1 Remarques importantes	1
2 Notice d'utilisation abrégée	2
3 Notice complète	3
4 Informations	24
1.1 Sécurité	2
2 Notice d'utilisation abrégée	3
■ Organes de manœuvre et d'affichage	3
■ Module de commande Comfortrol – réglage de base d'usine	3
■ Enclencher l'appareil	4
■ Régler le programme de fonctionnement	4
■ Modifier la consigne de température ambiante	4
■ Régler le régime réception/la marche économique	5
3.1 Organes de commande et d'affichage, caches ouverts	6
■ Module de commande Comfortrol	7
■ Symboles à l'écran	7
3.2 Structure du menu	8
3.3 Réglages	10
■ Programmation	10
■ Modifier les plages d'activation	11
■ Interroger les plages d'activation	11
■ Programme vacances	12
■ Modifier la date/l'heure	13
■ Interrogation des températures (de consigne/effectives) et des états	13
■ Paramétrage par l'installateur	14
■ Inversion externe du programme de fonctionnement (contacteur téléphonique)	14
■ Courbes de fonctionnement	15
■ Fonction/réglage de base	15
■ Modifier le réglage	16
■ Conseils pratiques	17
■ Limitation maximale	18
3.4 Commutateurs de circuit de chauffage enclencher/arrêter la pompe de circuit de chauffage	19
3.5 Mettre l'installation de chauffage hors service	19
3.6 Messages de défaut	20
3.7 Défaut ! Que faire, si...	20
3.8 Tableau de notation des réglages et de l'équipement de l'installation	22
4.1 Économiser l'énergie	24
4.2 Index	25

1.1 Sécurité



Ce symbole "Attention" précède tous les conseils de sécurité importants.

Les respecter scrupuleusement pour éviter tout risque et tout dommage pour les personnes et les biens.

■ Maniement de l'appareil

Prière de lire attentivement cette notice d'utilisation. De plus, votre installateur doit vous expliquer la marche et la conduite de l'installation.

Les dommages consécutifs à un non-respect de la notice d'utilisation ne sont pas couverts par notre garantie.

■ Travaux sur l'appareil

Les travaux sur l'appareil et sur l'installation de chauffage comme les travaux de montage, d'entretien et de réparation **devront être impérativement effectués par du personnel qualifié** (chauffagistes/installateurs).







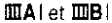
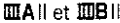

Couper l'interrupteur général de chaufferie (placé à l'extérieur du local) avant de commencer l'intervention et le bloquer pour interdire tout réenclenchement.

Si la chaudière fonctionne au gaz, **on fermera également la vanne d'arrêt principale gaz** et on la bloquera pour empêcher toute réouverture intempestive.



2 Notice d'utilisation abrégée

Organes de manœuvre et d'affichage (les boutons sont représentés en état de livraison)

					
Circuits de chauffage AI et BI	Circuits de chauffage AII et BII	Installation I = sous tension O = hors tension	Régler le programme de fonctionnement	Modifier la température ambiante normale	Modifier la température ambiante réduite
 = marche automatique	 = marche automatique				
 = marche de veille	 = marche de veille				

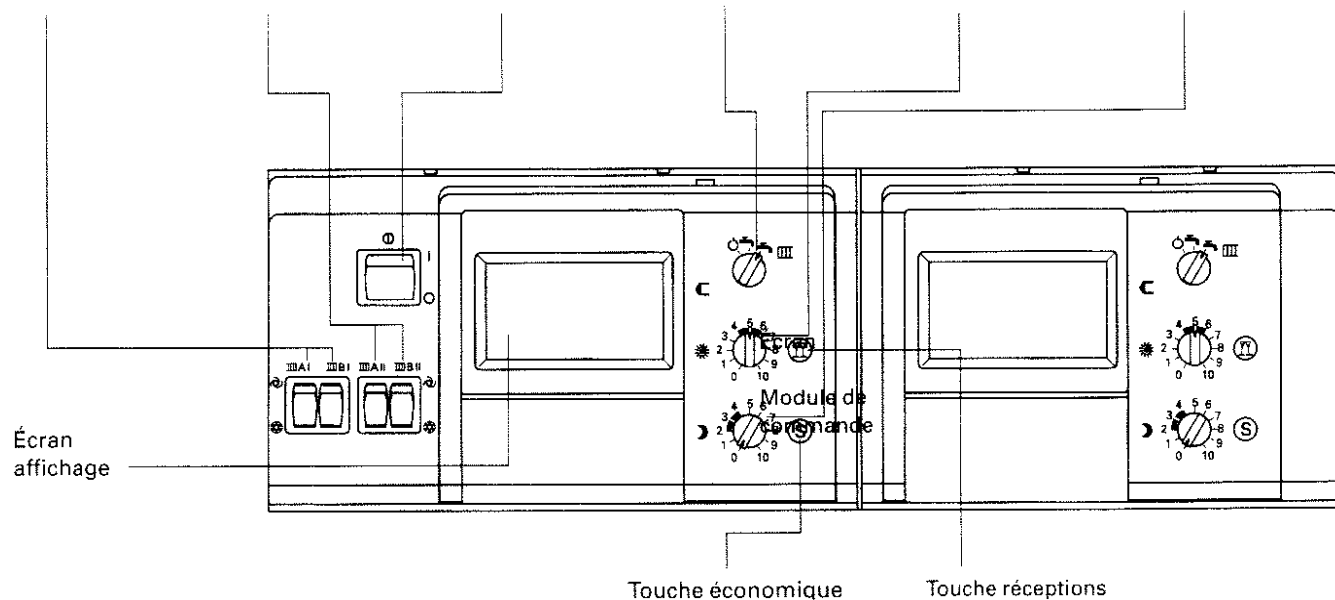

Module de commande Comfortrol – réglage de base d'usine

Touches de sélection "A", "B", "C" ou "D"

Les fonctions désirées seront appelées par ces touches dans les différents écrans-menus.

Information "i"

Appuyer sur la touche "i" affiche le menu d'informations

Le jour de la semaine, la date et l'heure ont été pré-réglés en usine ; une pile de longue durée empêche leur effacement.

Passage de l'heure d'été à l'heure d'hiver effectué automatiquement

Les heures d'inversion sont réglées à 6 h et 22 h en état de livraison.

Il est possible de régler d'autres heures d'inversion spécifiques (voir page 11).

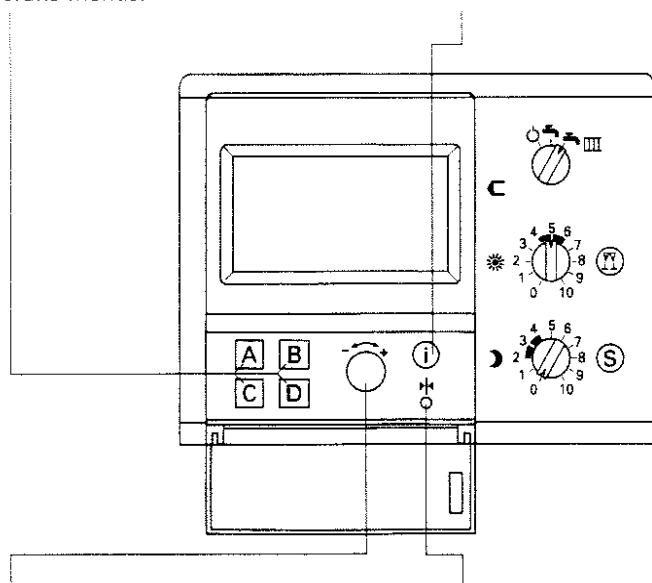

Bouton de réglage "-/+"

Ce bouton permet de régler les valeurs comme les plages d'activation, les températures, etc.

Touche de retour au réglage de base

Appuyer sur la touche "*" remet tous les paramètres au réglage de base d'usine.

2 Notice d'utilisation abrégée

Enclencher l'appareil

La première mise en service devra être effectuée par votre installateur.

- Enclencher l'interrupteur général de chaufferie (placé à l'extérieur du local)
- Enclencher la régulation de chauffage :
Interrupteur installation "Ⓢ" en position "I".

L'écran affiche

- le jour
- la date
- l'heure
- le programme de fonctionnement réglé
- la température extérieure.

Votre installation de chauffage et le module de commande Comfortrol, s'il est utilisé comme commande à distance et raccordé à la régulation, sont opérationnels.

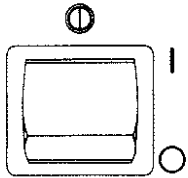

I = sous tension
O = hors tension

Régler le programme de fonctionnement

Sélecteur de programme	Programme de fonctionnement	Quand régler ?
	Chauffage pièces : MARCHÉ avec mise hors gel de l'installation <i>État de livraison</i>	pendant la saison de chauffe, par exemple
	Chauffage pièces : ARRÊT avec mise hors gel de l'installation	en été ou pendant les vacances, par exemple, lorsqu'il n'y a pas besoin de chauffer les pièces
	Chauffage pièces : ARRÊT avec mise hors gel de l'installation	pendant les vacances ou une absence assez longue, par exemple

Mise hors gel de l'installation de chauffage

Si la température extérieure descend en dessous de +1 °C, la première chaudière est conduite par la régulation de chaudière avec une consigne inférieure de température d'eau afin d'éviter tout dommages dus au gel sur l'installation. Les pompes de circuit de chauffage seront alors enclenchées par la régulation de chauffage.

Si la température extérieure dépasse + 3 °C, la fonction de mise hors gel est désactivée. Les pompes de circuit de chauffage sont arrêtées.

Modifier la consigne de température ambiante

En marche normale (le jour, par exemple)

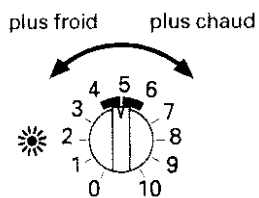

TEMP. AMBIANTE 

CHOIX ACTUEL : 20 °C
CHOIX NOUVEAU : .. °C

INFO : OUVRIR CACHE

- Afficher une valeur au choix sur le bouton.
- L'écran affiche immédiatement l'ancienne et la nouvelle consignes de température ambiante.
- Cet affichage disparaît au bout de 5 secondes environ et la nouvelle consigne de température est mise en mémoire.

En marche réduite (la nuit, par exemple)

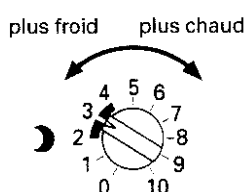

TEMP. AMBIANTE 

CHOIX ACTUEL : 14 °C
CHOIX NOUVEAU : .. °C

INFO : OUVRIR CACHE

- Remarque importante !**
Les consignes de température ambiante réglées sont valables pour des courbes de fonctionnement correctement réglées (voir page 15).

Régler le régime réceptions

LUNDI, 29.05.95
10 H 30
RÉGIME RÉCEPTION 
CHOISI : 20 °C
MODIFIER CONSIGNE :
OUVRIR CACHE
TEMP. EXTÉRIEURE : 16 °C

Remarque importante !
Régler le régime réceptions si vous voulez chauffer indépendamment du programme de fonctionnement réglé et de la programmation choisie. La production de l'eau chaude sanitaire est également autorisée.



- Appuyer sur la touche "YY".

Modifier la température réceptions

- Suivez les indications à l'écran.

Terminer le régime réceptions

- Appuyer sur la touche "YY" ou fin automatique à la fin de la plage d'activation.

Régler la marche économique

LUNDI, 12.06.95
10 H 35
RÉGIME ÉCONOMIQUE S
TEMP. EXTÉRIEURE : 16 °C
INFO : OUVRIR CACHE

Remarque importante !
En marche économique, la température ambiante est abaissée de 2 K (°C).



- Appuyer sur la touche "S".

Terminer la marche économique :

- Appuyer sur la touche "S" ou fin automatique à la prochaine inversion marche normale/marche réduite.

3.1 Organes de manœuvre et d'affichage

3.1 Organes de manœuvre et d'affichage

Les boutons sont représentés en état de livraison

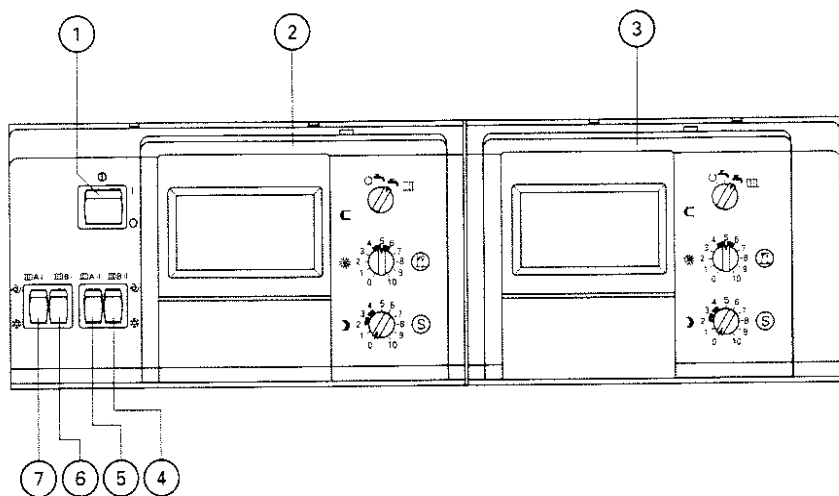

- ① Interrupteur installation
I = sous tension
O = hors tension
- ② Module de commande Comfortrol 1
- ③ Module de commande Comfortrol 2
- ④ Commutateur circuit de chauffage III B II
☉ = marche automatique
☼ = marche de veille
- ⑤ Commutateur circuit de chauffage B III A II
☉ = marche automatique
☼ = marche de veille
- ⑥ Commutateur circuit de chauffage III B I
☉ = marche automatique
☼ = marche de veille
- ⑦ Commutateur circuit de chauffage III A I
☉ = marche automatique
☼ = marche de veille

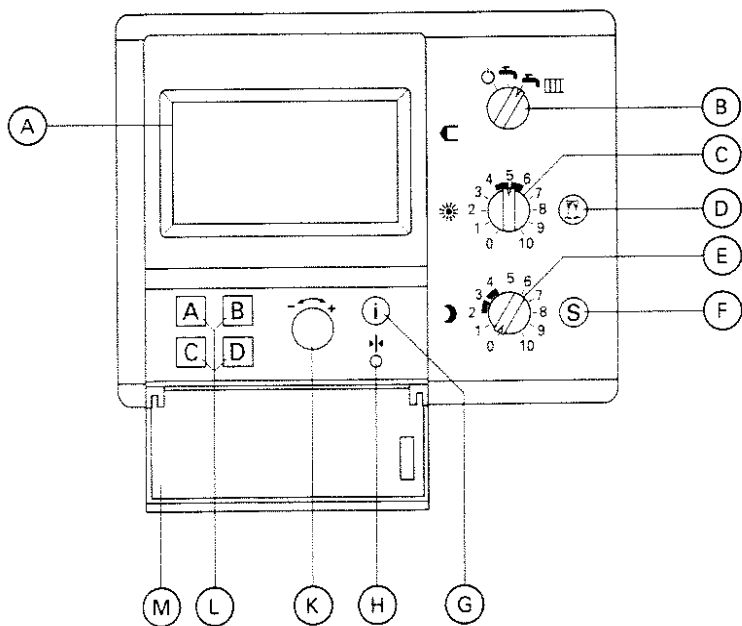

- ⓐ Écran d'affichage
- ⓑ Sélecteur de programme III C
- ⓒ Bouton consigne de température ambiante normale ☼
- ⓓ Touche réceptions III E
- ⓔ Bouton consigne de température ambiante réduite ☾
- ⓕ Touche économique S
- ⓖ Touche information (menu) i
- ⓗ Touche de retour au réglage de base
- ⓘ Bouton de réglage
- ⓙ Touches de sélection A, B, C, D
- ⓚ Cache

Module de commande Comfortrol

Après enclenchement, le module de commande Comfortrol affiche

- la date et l'heure (préréglés en usine)
- le programme de fonctionnement réglé
- la température extérieure en clair.

L'affichage est le suivant :

MARDI, 16.05.95
15 H 20

PROGRAMME 

CHAUFFAGE : MARCHÉ :
TEMP. EXTÉRIEURE : 15 °C

INFO : OUVRIR CACHE

*Exemple d'affichage
(cache fermé)*

Symboles affichés à l'écran

Les symboles "☼" ou "☾" sont affichés selon l'état du moment de l'installation, c'est-à-dire en fonction du programme ou des plages d'activation.

Programme "○"	Programme "☼"	Programme "☼☼"
Chauffage pièces : ARRÊT	Chauffage pièces : ARRÊT	Chauffage pièces : MARCHÉ ☼
Aucun autre symbole n'est affiché.	Aucun autre symbole n'est affiché.	Le symbole est affiché si un des deux circuits de chauffage se trouve à ce moment en régime chauffage (en fonction des plages d'activation).
		Chauffage pièces : MARCHÉ ☾
		Le symbole est affiché si les deux circuits de chauffage sont en marche réduite (selon les plages d'activation).

Réglage du contraste

- Appuyer sur la touche "i" et régler le contraste souhaité à l'aide du bouton "← →".

3.2 Structure du menu

3.2 Structure du menu

Les deux organigrammes suivants vous présentent la structure du menu déroulant. L'obtention d'une information à l'intérieur du menu est ainsi facilitée. Vous procéderez comme suit :

- Sélectionnez l'information désirée dans les 2^e, 3^e ou 4^e écrans (voir organigramme).
- Suivez le menu jusqu'au "début des entrées".
- Exécutez les manipulations sur le module de commande dans l'ordre représenté.

Affectations du (des) modules de commande

Si votre installation de chauffage comprend **un seul** circuit de chauffage, le module de commande est également affecté à ce circuit de chauffage. Si votre installation de chauffage comprend **deux** circuits de chauffage, **un** module de commande peut desservir les circuits de chauffage A et B. Si **deux** modules de commande sont utilisés (dans la régulation ou comme commandes à distance), chacun dessert le circuit auquel il a été affecté.

Structure du menu "circuits de chauffage A et B"

(Organigramme 1)

Remarque importante !

La structure du menu pour le circuit de chauffage A correspond à celle pour le circuit de chauffage B.

Les écrans sont affichés successivement.

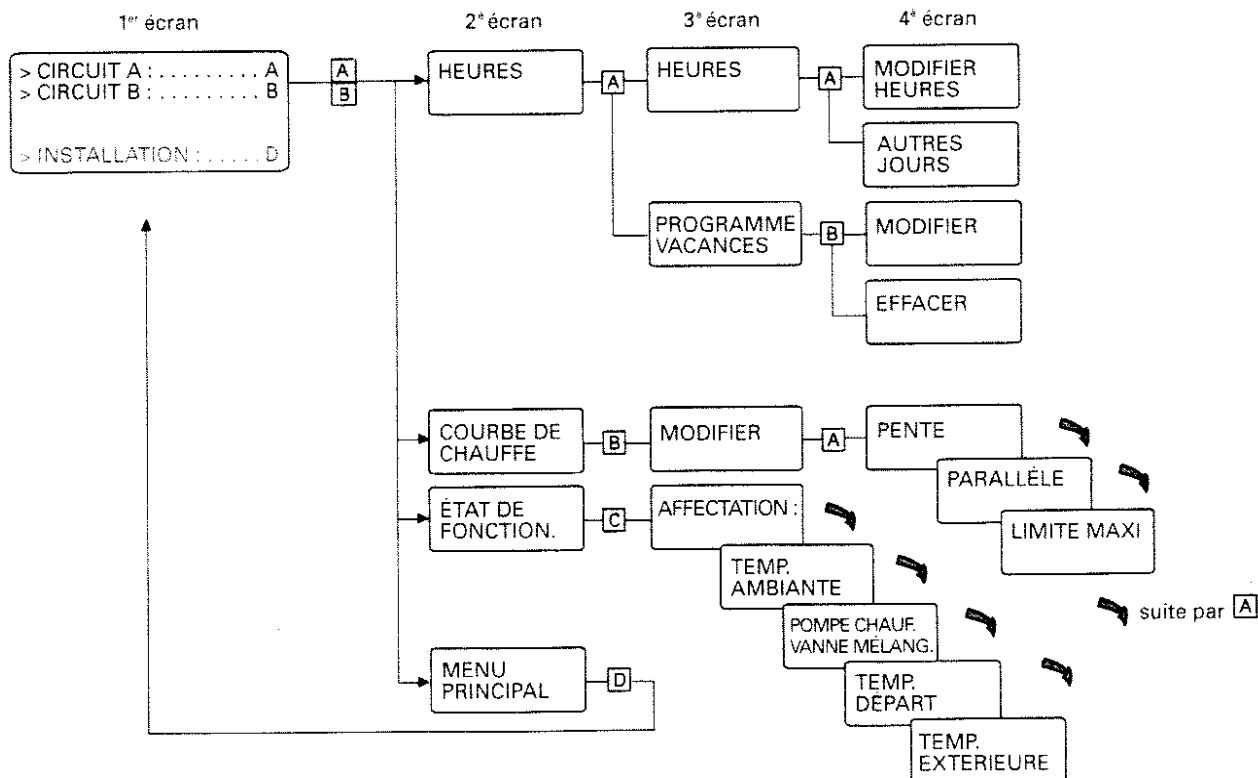

Structure du menu "installation"
(Organigramme 2)

Remarque importante !
Les écrans sont affichés successivement.

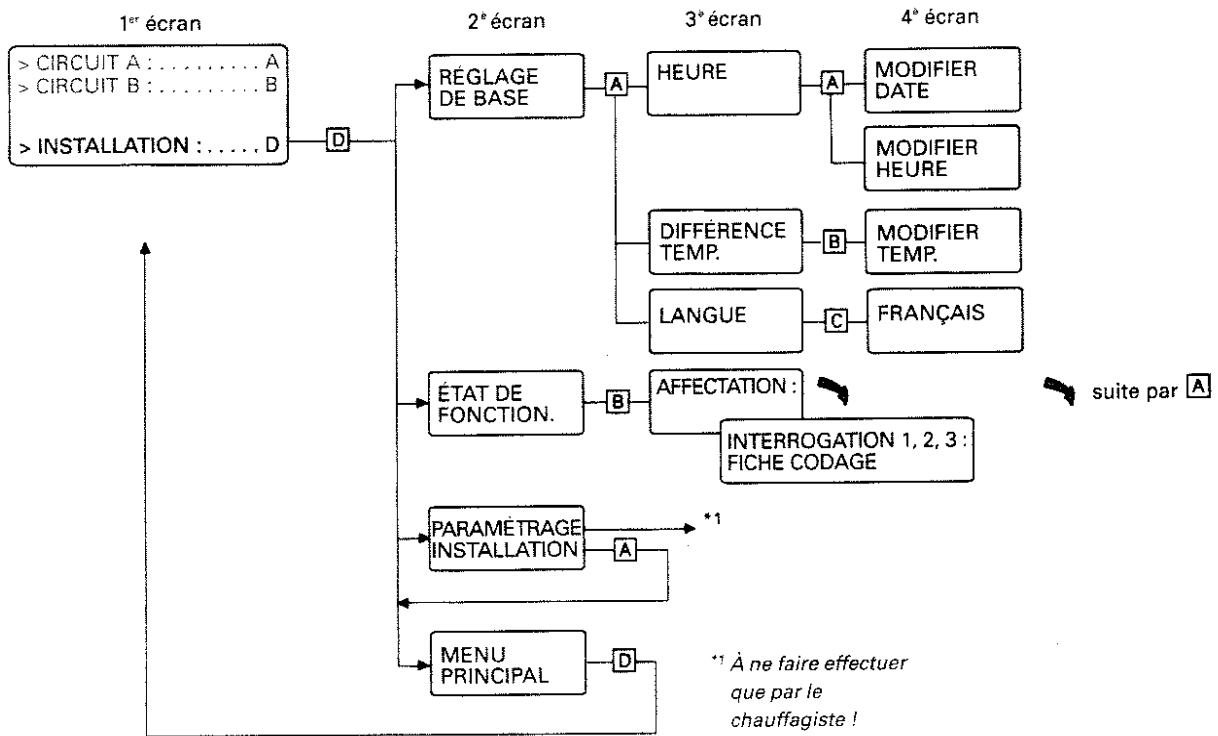

3.3 Réglages

3.3 Réglages

Explication de la programmation

Généralités

Une programmation se compose d'heures de début et de fin réglées sur le module de commande Comfortrol. Selon le programme de fonctionnement souhaité ces heures démarrent ou arrêtent

- la marche normale (chauffage MARCHÉ ☼)
- la marche réduite (chauffage MARCHÉ ☾)
- la marche de veille (chauffage ARRÊT)

Exemple :

Programme "☼☼☼"
(chauffage MARCHÉ)

Remarque importante !

Le bouton "☾" n'est pas sur "0".

Début plage d'activation : 6 heures
Inversion marche réduite/marche normale

Fin plage d'activation : 22 heures
Inversion marche normale/marche réduite

Vous pouvez régler jusqu'à quatre plages d'activation par jour pour le chauffage.

Exemple

pour le chauffage de 5 à 8 heures
de 11 à 13 heures
de 16 à 18 heures
de 21 à 24 heures

Seule la première plage d'activation a été réglée en usine.

Début plage d'activation : 6 heures
Fin plage d'activation : 22 heures

Les plages d'activation réglables permettent une consommation économique du combustible.

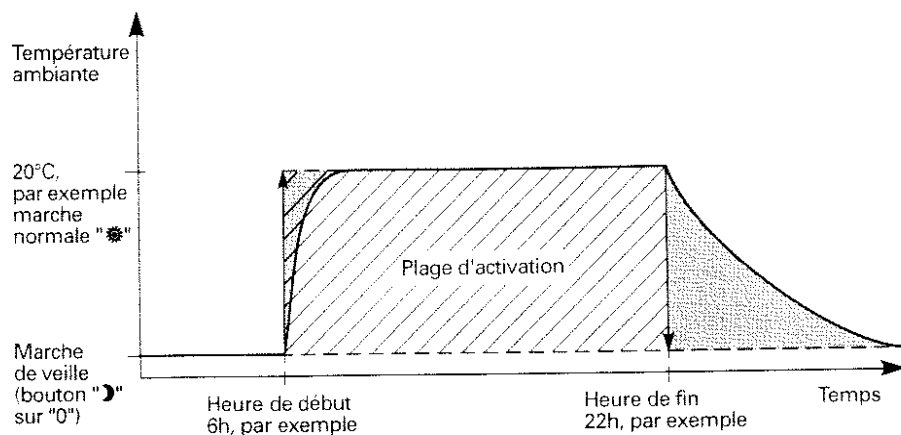

Inertie au début et à la fin de la plage d'activation

Exemple de la programmation réglée en usine.

Modifier les plages d'activation

(Est valable pour les deux modules de commande Comfortrol)

Réglez à bon escient les plages d'activation où il faut du chauffage. Vous économiserez ainsi des frais de chauffage.

Le chauffage peut faire l'objet de jusqu'à quatre plages d'activation par jours (séparément pour les circuits A et B).

Ces programmations peuvent être uniformes ou différentes pour chaque jour de la semaine. Si aucune programmation spécifique n'est mise en mémoire, la régulation fonctionne selon le réglage d'usine, c'est-à-dire que le chauffage des pièces est en fonction de 6 à 22 heures.

Remarque importante !

Si un seul circuit de chauffage avec vanne mélangeuse (circuit B) est piloté par le module de commande, toutes les heures d'inversion du circuit de chauffage A sont à régler sur "--:--".

Prenez en compte l'inertie de l'installation de chauffage lors du réglage des heures d'inversion.

Début de la marche normale à 6 heures ne signifie pas que les pièces seront également chaudes à 6 heures. Donnez du temps à votre installation de chauffage pour monter et descendre en température.

– Programmation spécifique uniforme pour tous les jours de la semaine

Les plages d'activation doivent être réglées séparément pour le circuit de chauffage A et le circuit de chauffage B.

Ouvrez, pour ce faire, le cache placé sous l'écran et suivez la structure du menu.

Aidez-vous de la structure du menu (organigramme 1), page 8.

Circuit de chauffage A ou B

- Sélectionner CIRCUIT A ou CIRCUIT B
- Sélectionner TEMPS
- Sélectionner HEURES
- Sélectionner MODIFIER HEURES
- Modifier les plages d'activation comme vous le désirez à l'aide du bouton de réglage " \leftarrow \rightarrow " et confirmer chaque fois par la touche demandée.

– Programmation spécifique différente pour certains jours de la semaine

Réglez d'abord la programmation uniforme pour tous les jours de la semaine (voir ci-dessus).

Puis modifiez la programmation des jours concernés.

Circuit de chauffage A ou B

- Sélectionner CIRCUIT A ou CIRCUIT B
- Sélectionner TEMPS
- Sélectionner HEURES
- Sélectionner AUTRES JOURS
- Sélectionner le jour de la semaine et confirmer par la touche demandée.
- Sélectionner MODIFIER HEURES
- Modifier les plages d'activation comme vous le désirez à l'aide du bouton de réglage " \leftarrow \rightarrow " et confirmer chaque fois par la touche demandée.

Interroger les plages d'activation

Ouvrez le cache placé en dessous de l'écran.

Circuit de chauffage A ou B

- Sélectionner CIRCUIT A ou CIRCUIT B
- Sélectionner TEMPS
- Sélectionner HEURES
- FINIR : fermer le cache.

3.3 Réglages

Programme vacances

Vous pouvez mémoriser une période de 1 à 99 jours et régler pour cette période une température ambiante au choix de 5 à 35 °C.

L'installation de chauffage respecte cette consigne jour et nuit.

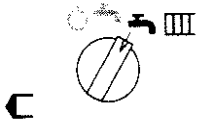

Position du sélecteur de programme pour le programme de vacances.

L'installation du chauffage recommence à fonctionner selon sa programmation à l'heure de fin réglée (fin du programme toujours à 24 h du jour).

Remarque importante !

N'oubliez pas lors du choix de la fin du programme vacances qu'un bâtiment moins chauffé pendant plusieurs jours a besoin de plus de temps pour remonter en température qu'après un abaissement nocturne.

Si l'installation est équipée d'un module de commande Comfortrol, le programme vacances agit sur les circuits de chauffage A et B (si l'installation en est équipée).

Si l'installation est équipée de deux modules de commande Comfortrol, chaque appareil agit sur le circuit de chauffage auquel il a été affecté.

Régler le programme vacances

```
02.03.95, 11:06
CIRCUIT A / PROG. VACANCES
DÉBUT ---:---, 00:00
FIN ---:---, 24:00
TEMPÉRATURE 14 °C
> MODIFIER : ..... A
> EFFACER : ..... B
> MENU PRINCIPAL : ..... C
```

Ouvrir le cache et appeler le programme vacances selon la structure du menu (organigramme 1, page 8) si vous voulez entrer le programme vacances :

- Sélectionner MODIFIER HEURES
Entrer les heures et les dates pour le début et la fin du programme vacances.

Remarque importante !

L'heure du début ne doit pas être antérieure à l'heure du moment.

- Sélectionner MODIFIER TEMPÉRATURES.
Régler à l'aide du bouton "← →" la température désirée pendant le programme vacances.
- Confirmer par la touche demandée.

Effacer le programme vacances

- Ouvrir le cache.
- Appuyer sur la touche demandée ; le programme vacances est effacé.

Modifier la date/l'heure

S'il devait être nécessaire de modifier la date ou l'heure, procédez selon la structure du menu (organigramme 2, page 9).

```

INSTALLATION / HEURE
NOUS SOMMES LE
LUNDI
12.06.95
11:14
> MODIFIER DATE : ..... A
> MODIFIER HEURE : ..... B
> RETOUR : ..... C
  
```

- Sélectionner INSTALLATION
- Sélectionner RÉGLAGE DE BASE
- Sélectionner HEURE
- Sélectionner MODIFIER DATE ou MODIFIER HEURE
- Modifier la date ou l'heure à l'aide du bouton " \leftarrow \rightarrow " et confirmer par la touche demandée.

Interrogation des températures (valeurs de consigne et effectives) et des états

Appeler CIRCUIT A ou CIRCUIT B et ÉTAT après ouverture du cache ; puis suivre les indications de l'écran. Les données suivantes sont affichées (valeurs de consigne et effectives).

Circuit de chauffage A :

- Température ambiante circuit A
- État : pompe de circuit de chauffage A
- État : vanne mélangeuse A
- Température des départs circuit de chauffage A
- Température extérieure

Circuit de chauffage B :

- Température ambiante circuit B
- État : pompe de circuit de chauffage B
- État : vanne mélangeuse B
- Température des départs circuit de chauffage B
- Température extérieure

3.3 Réglages

Paramétrage par l'installateur

Ne faire effectuer le paramétrage installateur que par le chauffagiste. Dans ce menu, le chauffagiste procède à des réglages spéciaux pour votre installation de chauffage. En cas de diagnostic des pannes et de maintenance de l'installation, il a la possibilité d'interroger des données et des états lui facilitant son intervention.

Inversion externe du programme de fonctionnement (contact téléphonique)

Il est possible de modifier par simple appel téléphonique (uniquement en association avec un appareil supplémentaire) le programme de fonctionnement présélectionné manuellement sur le module de commande Comfortrol. L'inversion n'est effectuée qu'entre les programmes indiqués par le tableau. L'appel suivant effectue l'opération inverse.

Exemple :
Vous n'êtes pas dans votre résidence secondaire et vous voulez enclencher votre installation de chauffage depuis l'extérieur. Votre appel téléphonique fera passer le programme de fonctionnement "○" à "☛", par exemple (voir tableau). Lorsque vous quittez votre résidence secondaire, vous devez faire repasser manuellement votre installation de chauffage au programme de fonctionnement ou effectuer un nouvel appel téléphonique.

Remarque importante !

Si le programme de fonctionnement de votre installation de chauffage a été inversé par téléphone, l'écran affiche en plus le message suivant (cache fermé) :
"PROG. TÉLÉPHONE".

Programme de fonctionnement présélectionné à la main			Programme de fonctionnement après inversion	
○	Chauffage arrêt	↔	☛ III	Chauffage marche en permanence
☛ III	Chauffage marche (selon programmation)	↔	○	Chauffage arrêt

Courbes de fonctionnement

Fonction

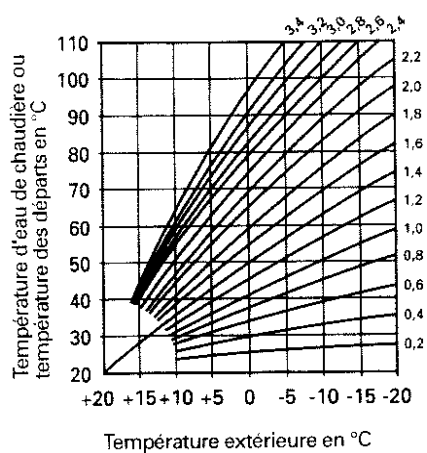

La courbe de fonctionnement est la relation entre la température extérieure et la température d'eau de chaudière = température des départs.

Plus simplement, plus la température extérieure est basse, plus la température d'eau de chaudière = température des départs est élevée.

Il existe différentes courbes de fonctionnement : les courbes plates induisent des températures d'eau de chaudière = température des départs plus basses, les courbes pentues des températures plus élevées.

La température ambiante est fonction de la température d'eau de chaudière = température des départs.

Graphique des courbes de fonctionnement

Réglage de base

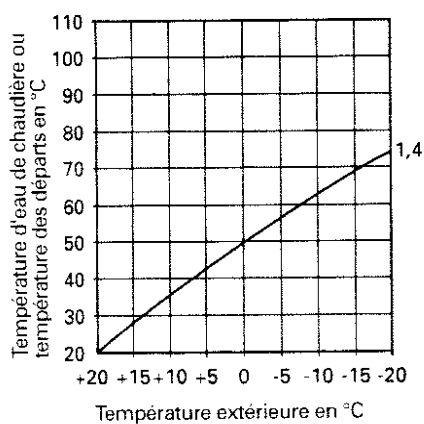

Valeurs réglées en état de livraison :

- pente = 1,4
- parallèle = 0

Courbe de fonctionnement (réglage de base)

3.3 Réglages

Modifier le réglage

Il est possible qu'à l'issue du réglage de base de la courbe de fonctionnement, la température ambiante désirée ne

s'établisse pas pour différentes températures extérieures. Dans ce cas, une correction de la courbe de fonctionnement est nécessaire.

La pente de la courbe de fonctionnement est habituellement une valeur de la zone

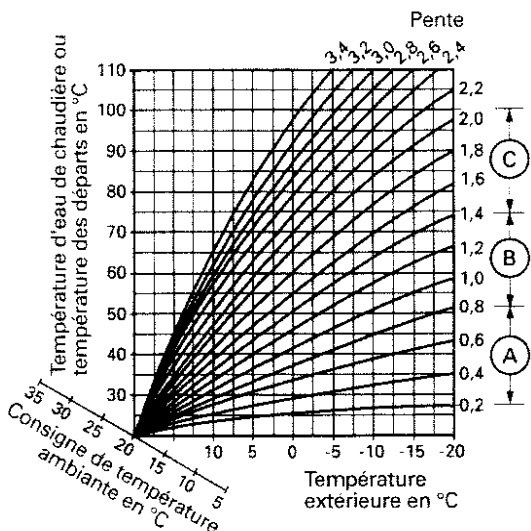

Modifier la pente de la courbe de fonctionnement

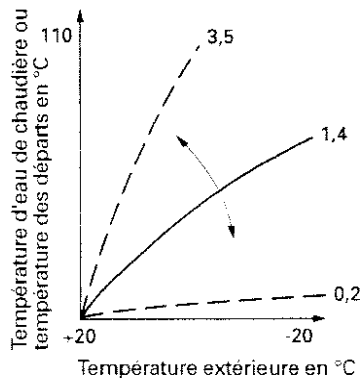

Modifier la pente de la courbe de fonctionnement

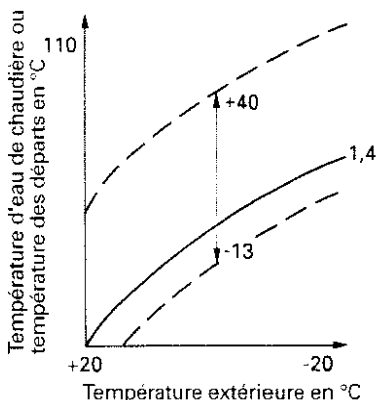

Modifier le parallèle de la courbe de fonctionnement

Les courbes de fonctionnement représentées sont valables pour les réglages suivants :

- parallèle = 0
- bouton "✱" = 5 (Δ 20 °C)

Modifier la pente et le parallèle de la courbe de fonctionnement :

Vous pouvez augmenter ou diminuer la température d'eau de chaudière ou la température des départs.

Plages de réglage :

- Pente : de 0,2 à 3,5
- Parallèle : de -13 à +40

Si vous voulez modifier le réglage de la courbe de fonctionnement, ouvrez le cache et sélectionnez les options suivantes dans le menu :

- CIRCUIT DE CHAUFFAGE A touche "A"
- ou
- CIRCUIT DE CHAUFFAGE B touche "B"
- COURBE DE FONCTIONNEMENT touche "B"

Vous vous trouvez dans le menu COURBE. Suivez les indications du menu et réglez la courbe de fonctionnement désirée.

Remarque importante !

Utilisez comme aide les conseils pratiques de la page 17.

⊕ (voir graphique)	pour les chauffages par le sol
⊕ (voir graphique)	pour les chauffages basse température
⊕ (voir graphique)	pour les chauffages dont la température d'eau dépasse 75 °C

Réglage normal :

Bâtiment correctement isolé en situation protégée (chauffage par radiateurs, par exemple) = 1,2
 Bâtiment en situation exposée ou installation de chauffage ancienne (chauffage par radiateurs, par exemple) = 1,6

Remarque importante !

Les réglages ou les modifications de la courbe de fonctionnement sont à effectuer par un installateur.

Équipement de l'installation	Procéder au réglage de la courbe de fonctionnement
Circuit de chauffage avec vanne mélangeuse	du circuit de chauffage A
Circuit de chauffage avec vanne mélangeuse	du circuit de chauffage B

Conseils pratiques

Effets de la manœuvre du bouton "☼" ou "☾"

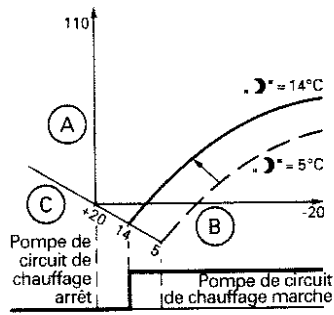
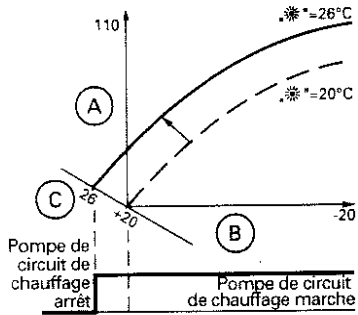

La courbe de fonctionnement est décalée le long de l'axe des consignes de température ambiante et modifie l'enclenchement et l'arrêt des pompes de circuit de chauffage si la fonction de délestage des pompes de circuit de chauffage est activée (état de livraison).

- Ⓐ Température des départs en °C
- Ⓑ Température extérieure en °C
- Ⓒ Consigne de température ambiante en °C

Exemple 1 :
Bouton "☼" passé de 20° à 26°C en marche normale

Exemple 2 :
Bouton "☾" passé de 5 à 14°C en marche réduite

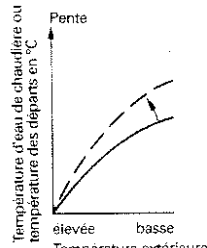
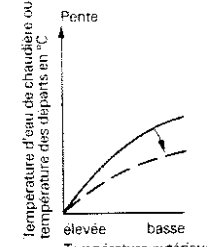
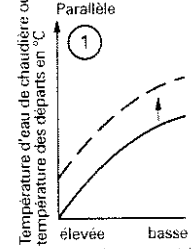
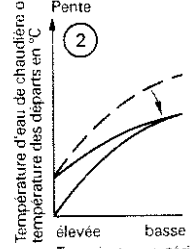
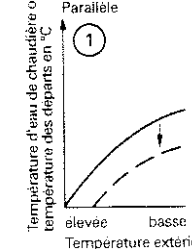
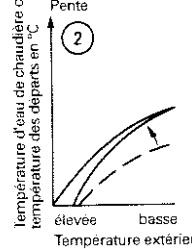
Modifier la courbe de fonctionnement si...	Réaliser la modification	
<p>... la chaleur fournie est insuffisante durant la saison froide, suffisante en demi-saison.</p>	<p>Faire passer la pente de la courbe de fonctionnement à la valeur immédiatement supérieure à la valeur réglée.</p> 	
<p>... la chaleur fournie est excessive durant la saison froide, suffisante en demi-saison.</p>	<p>Faire passer la pente de la courbe de fonctionnement à la valeur immédiatement inférieure à la valeur réglée.</p> 	
<p>... la chaleur fournie est insuffisante en demi-saison, suffisante pendant la saison froide.</p>	<p>Parallèle ①</p> 	<p>Pente ②</p> 
<p>... la chaleur fournie est excessive en demi-saison, suffisante pendant la saison froide.</p>	<p>Parallèle ①</p> 	<p>Pente ②</p> 

3.3 Réglages

Limitation maximale

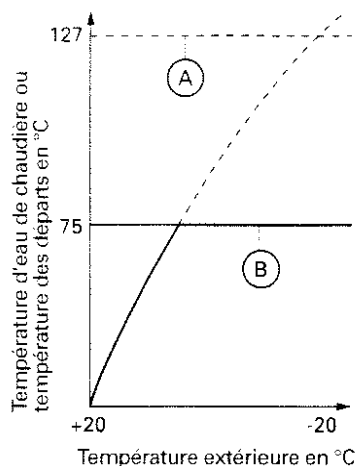

- ⊖ Limitation électronique maximale, température maximale d'eau de chaudière
- ⊕ Limitation électronique maximale, température maximale des départs

CIRCUIT A / COURBE

PENTE : 1,4

PARALLÈLE : 0 K

LIMITE MAXI. : 127 °C

> MODIFIER : A

> RETOUR : C

> MENU PRINCIPAL : D

Exemple d'un affichage de modification de la limitation maximale.

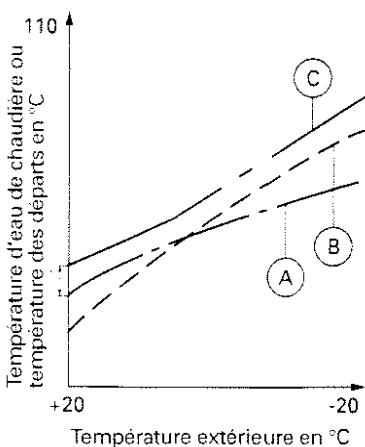

Exemple d'un réglage des courbes de fonctionnement pour un circuit de chauffage A avec une vanne mélangeuse et un circuit de chauffage B avec vanne mélangeuse.

Limitation maximale de la température des départs

La Dékamatik contient deux dispositifs de limitation de la température maximale des départs :

- un dispositif électronique de limitation maximale de la température des départs (réglé à 127 °C en état de livraison).
- un aquastat limitant la température d'eau de chaudière (préréglé à 75 °C en état de livraison).

L'aquastat "⊖" a priorité sur le dispositif électronique de limitation maximale de la température des départs.

Il ne vous est donc possible de modifier effectivement la consigne maximale de température des départs sur le dispositif électronique de limitation maximale de la température des départs que si vous choisissez une valeur inférieure à la consigne de l'aquastat "⊖".

Il est possible de régler la limitation électronique maximale de la température des départs indépendamment pour chacun des circuits de chauffage.

Modifier la limitation maximale de la température :

- Sélectionner à l'aide des touches la courbe de fonctionnement du circuit de chaudière comme indiqué par la structure du menu (organigramme 1, page 8).

- Procéder à la modification à l'aide du bouton "-\leftrightarrow+" et confirmer avec la touche "A" demandée.

Exemple

Pour un circuit de chauffage par le sol, on pourra entrer une limitation maximale de la température des départs de 45 °C, par exemple.

Remarque importante !

Ne pas dépasser la température maximale des départs requise pour le chauffage par le sol.

Remarque importante !

Si la Dékamatik est autonome c'est-à-dire qu'elle n'est pas reliée à la régulation de chaudière par le BUS deux fils Viessmann, la consigne de température d'eau de chaudière devra être réglée à une valeur supérieure à la température des départs la plus élevée demandée pour les différents circuits de chauffage.

Si la régulation est associée à la régulation de chaudière Dékamatik, le BUS deux fils Viessmann induit une température d'eau de chaudière suffisante si une différence de température a été affichée sur le régulateur de différence de température (valeur recommandée : au moins 8 K (°C)).

3.4 Commutateurs de circuit de chauffage

Enclencher/arrêter la pompe de circuit de chauffage

Commutateurs de circuit de chauffage

Ces commutateurs vous permettent d'enclencher et d'arrêter séparément chacun des deux circuits de chauffage. Il en résulte une fermeture de la vanne mélangeuse du circuit de chauffage ou une action de la régulation sur cette vanne.

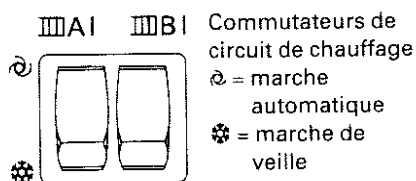

Commutateurs de circuit de chauffage
C = marche automatique
❄ = marche de veille

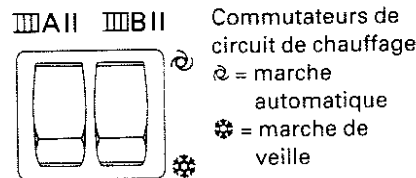

Commutateurs de circuit de chauffage
C = marche automatique
❄ = marche de veille

Marche de veille avec mise hors gel de l'installation de chauffage "❄"

Le commutateur dans cette position,
– la (les) pompe(s) de circuit de chauffage est (sont) enclenchée(s) et la régulation agit sur la (les) vanne(s) mélangeuse(s) si la température extérieure est inférieure à + 1 °C,
– la (les) pompe(s) de circuit de chauffage est (sont) arrêtée(s) et la (les) vanne(s) mélangeuse(s) fermée(s) si la température extérieure dépasse + 3 °C.

Remarque importante !

Durant les programmes de fonctionnement "C" et "O", les commutateurs de pompe de circuit de chauffage sont sans fonction.

Marche automatique selon programmation "C"

Le commutateur dans cette position, la (les) pompe(s) de circuit de chauffage est (sont) enclenchée(s) et la régulation agit sur la (les) vanne(s) mélangeuse(s).

Remarque importante !

Si la température extérieure dépasse la consigne de température ambiante de 1 K (°C), la pompe de circuit de chauffage est arrêtée. Elle sera réenclenchée si la température extérieure chute à au moins 1 K (°C) en dessous de la consigne de température ambiante.

3.5 Mettre l'installation de chauffage hors service

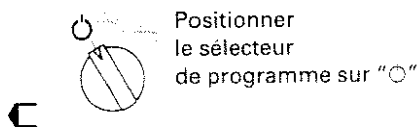

Positionner le sélecteur de programme sur "O"

Absence provisoire

Pendant une absence provisoire (comme des vacances), vous pouvez mettre votre installation de chauffage hors service sans l'arrêter totalement. La programmation reste en mémoire. S'il y a risque de gel, l'installation démarre automatiquement. L'interrupteur général de chaufferie et l'interrupteur "O" de la régulation de chauffage doivent rester enclenchés.

Remarque importante !

Les pompes couplées à la régulation sont enclenchées brièvement toutes les 24 heures pour éviter tout grippage.

- Positionner le sélecteur de chauffage "C" sur "C".



Ces mesures ne mettent pas l'installation hors tension.

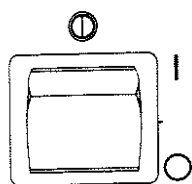

Interrupteur installation
O = hors tension

Mettre l'installation hors tension

Vous pouvez arrêter totalement votre installation et la mettre ainsi hors tension. Les données restent en mémoire.

- Couper l'interrupteur général de chaufferie (placé à l'extérieur du local).
- Arrêter la régulation de chauffage : Interrupteur installation "O" sur "O".

3.6 Messages de défaut

3.6 Messages de défaut

```
MARDI          16.05.95
                15H20
PROGRAMME  🡕 III"

CHAUFFAGE : MARCHE *
TEMP. EXTÉRIEURE : 15 °C
----- DÉFAUT -----
> INFO :      OUVRIR CACHE
```

Exemple d'un dérangement (cache fermé)

```
RECHERCHE DÉFAUT

DÉFAUT :
SONDE EXTÉRIEURE

> INSTALLATEUR .....I
> ACQUITTER .....A
```

Affichage sonde en défaut

Si votre installation de chauffage présente un défaut, celui-ci est affiché à l'écran, une sonde en dérangement, par exemple.

Une interrogation à l'écran vous permet de lire le défaut et de le communiquer à votre chauffagiste.

Marche à suivre :

1. Ouvrir le cache.
2. Appuyer sur la touche "A".
La source de défaut est affichée en clair.
3. Appuyer sur la touche "i".
L'adresse et le numéro de téléphone de votre chauffagiste sont affichés (si ils ont été mis en mémoire).
4. Appuyer sur la touche "i".
Quitter le menu d'information.
5. Appuyer sur la touche "A".
ACQUITTER est sélectionné. Le message de défaut est effacé et sera affiché à 0 heure le lendemain si le défaut n'a pas été éliminé.

3.7 Défaut ! Que faire si...

Défaut	Cause	Remède
L'installation ne démarre pas	Interrupteur installation "ⓐ" de la régulation de chaudière positionné sur "O"	Positionner l'interrupteur installation "ⓐ" sur "I"
	Interrupteur général de chaufferie (placé à l'extérieur du local) coupé	Enclencher l'interrupteur général de chaufferie
	Fusible de l'alimentation électrique "grillé"	Prévenir le chauffagiste
	Servo-moteur de vanne mélangeuse en panne	Marche provisoire (voir ci-dessous)
	Régulation de chauffage en panne	Marche provisoire (voir ci-dessous)
La température ambiante est insuffisante lorsqu'il fait froid	La température maximale d'eau de chaudière a été réglée à une valeur insuffisante sur l'aquastat "ⓐ" de la régulation de chaudière ou mauvais réglage de la courbe de fonctionnement sur la régulation de chaudière	Afficher une température maximale d'eau de chaudière plus élevée sur l'aquastat "ⓐ" de la régulation de chaudière ou contrôler le réglage de la courbe de fonctionnement.
	Régulation de chauffage mal programmée ou mal réglée	Contrôler et corriger, le cas échéant, la programmation ou la position du sélecteur de programme sur le module de commande concerné.
Il fait froid le jour et chaud la nuit	Régulation de chauffage mal programmée ou mal réglée	Contrôler et corriger, le cas échéant, la programmation ou la position du sélecteur de programme sur le module de commande concerné.

... si des symboles clignotent à l'écran ?

Panne	Cause	Remède
Le symbole "✳" clignote à l'écran	On a appuyé sur la touche réceptions "☒"	Appuyer une nouvelle fois sur la touche réceptions "☒" ; la fonction réceptions est neutralisée ou la neutralisation de la fonction réceptions sera automatiquement effectuée au prochain passage de marche réduite à marche normale (le symbole "✳" disparaît automatiquement à 6 h en état de livraison, par exemple)
Le symbole "☾" clignote à l'écran	On a appuyé sur la touche économique "S"	Appuyer une nouvelle fois sur la touche "S" ; la fonction économique est neutralisée ou la neutralisation de la fonction économique sera automatiquement effectuée au prochain passage de la marche normale à marche réduite (le symbole "☾" disparaît automatiquement à 22 h en état de livraison, par exemple)

Prévenir votre chauffagiste pour les autres pannes

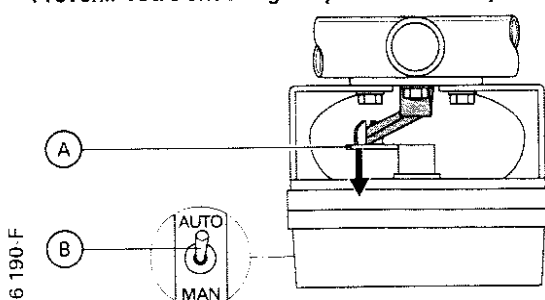

- Ⓐ Servo-moteur de vanne mélangeuse DN 20 à 65 : dégager le levier d'entraînement du servo-moteur
- Ⓑ Servo-moteur de vanne mélangeuse DN 25 à 100 : positionner le commutateur sur "MAN"

3.8 Tableau de notation des réglages et de l'équipement de l'installation

3.8 Tableau de notation des réglages et de l'équipement de l'installation

Ce tableau récapitule les fonctions en état de livraison avec les possibilités de modification en regard. Les fonctions modifiées sont à cocher.

Fonction en état de livraison	Fonction modifiée
<p>■ Dispositif électronique de limitation de la température maximale pour le circuit de chauffage A consigne réglée à 127 °C</p> <p>■ Dispositif électronique de limitation de la température maximale pour le circuit de chauffage B consigne réglée à 127 °C</p>	<p><input type="checkbox"/> Consigne passée à °C</p> <p><input type="checkbox"/> Consigne passée à °C</p>
<p>Module(s) de commande Comfortrol</p> <p>■ Les module de commande Comfortrol se trouvent dans la régulation de chauffage Dékamatik-HK4/SH4</p>	<p><input type="checkbox"/> Les modules de commande Comfortrol de la régulation sont employés comme commandes à distance</p> <p><input type="checkbox"/> Des modules de commande Comfortrol supplémentaires sont employés comme commandes à distance : Le circuit de chauffage A est piloté par le module de commande Comfortrol qui se trouve Le circuit de chauffage B est piloté par le module de commande Comfortrol qui se trouve</p>
<p>■ Le circuit de chauffage A est piloté en fonction de la température extérieure</p> <p>■ Le circuit de chauffage B est piloté en fonction de la température extérieure</p>	<p>La modification n'est possible que si le module de commande Comfortrol sert de commande à distance :</p> <p><input type="checkbox"/> Le circuit de chauffage A est piloté en fonction de la température ambiante</p> <p><input type="checkbox"/> Le circuit de chauffage A est piloté en fonction de la température - extérieure pendant la marche normale - ambiante pendant la marche réduite</p> <p>La modification n'est possible que si le module de commande Comfortrol est employé comme commande à distance :</p> <p><input type="checkbox"/> Le circuit de chauffage B est piloté en fonction de la température ambiante</p> <p><input type="checkbox"/> Le circuit de chauffage B est piloté en fonction de la température - extérieure pendant la marche normale - ambiante pendant la marche réduite</p>
<p>Pompe du circuit de chauffage A^{*1}</p> <p>■ La pompe de circuit de chauffage est arrêtée si la température extérieure dépasse la consigne de température ambiante de plus de 1 K (°C)</p> <p>Pompe du circuit de chauffage B^{*1}</p> <p>■ La pompe de circuit de chauffage est arrêtée si la température extérieure dépasse la consigne de température ambiante de plus de 1 K (°C)</p>	<p><input type="checkbox"/> La pompe de circuit de chauffage reste enclenchée si la température extérieure dépasse la consigne de température ambiante de plus de 1 K (°C)</p> <p><input type="checkbox"/> La pompe de circuit de chauffage reste enclenchée si la température extérieure dépasse la consigne de température ambiante de plus de 1 K (°C)</p>
<p>■ Circuit de chauffage A sans limitation électronique minimale</p> <p>■ Circuit de chauffage B sans limitation électronique minimale</p>	<p><input type="checkbox"/> Circuit de chauffage A avec limitation électronique minimale Consigne réglée à °C</p> <p><input type="checkbox"/> Circuit de chauffage B avec limitation électronique minimale Consigne réglée à °C</p>
<p>■ Installation de chauffage sans inversion externe du programme de fonctionnement (contact téléphonique)</p>	<p><input type="checkbox"/> Installation de chauffage avec inversion externe du programme de fonctionnement (contact téléphonique) Le contact téléphonique agit sur <input type="checkbox"/> les circuits de chauffage A et B <input type="checkbox"/> le circuit de chauffage A <input type="checkbox"/> le circuit de chauffage B</p>

*1 La (les) pompe(s) de circuit de chauffage est (sont) enclenchée(s) brièvement une fois par jour pour éviter son (leur) grippage.

3.8 Tableau de notation des réglages et de l'équipement de l'installation

Fonction en état de livraison	Fonction modifiée																													
<p>■ La marche de veille "○" agit sur les circuits de chauffage A et B si le programme de fonctionnement "☛" a été sélectionné</p>	<p>Programme de fonctionnement "☛"</p> <p><input type="checkbox"/> Circuit de chauffage A : marche de veille "○" Circuit de chauffage B : programme de fonctionnement "☛☛"</p> <p><input type="checkbox"/> Circuit de chauffage A : programme de fonctionnement "☛☛" Circuit de chauffage B : marche de veille "○"</p>																													
<p>■ Contact externe de la fermeture de la vanne mélangeuse Si le contact externe est fermé : Les vannes mélangeuses des circuits de chauffage A et B se ferment</p>	<p>Si le contact est fermé :</p> <p><input type="checkbox"/> Circuit de chauffage A : la régulation continue à agir sur la vanne mélangeuse</p> <p><input type="checkbox"/> Circuit de chauffage B : la régulation continue à agir sur la vanne mélangeuse</p>																													
<p>N'est valable qu'avec un BUS deux fils Viessmann vers la régulation de chaudière Dékamatik :</p> <p>■ Régime de démarrage de la chaudière Les circuits A et B fonctionnent avec réduction de la puissance</p>	<p><input type="checkbox"/> Circuit de chauffage A sans réduction de la puissance</p> <p><input type="checkbox"/> Circuit de chauffage B sans réduction de la puissance</p>																													
<p>N'est valable qu'avec un BUS deux fils Viessmann vers la régulation de chaudière Dékamatik :</p> <p>■ Sans réduction de la puissance Durant la production de l'eau chaude sanitaire assurée par la régulation de chaudière, la régulation continue à agir sur les vannes mélangeuses des circuits de chauffage A et B</p>	<p>Durant la production de l'eau sanitaire</p> <p><input type="checkbox"/> le circuit de chauffage A fonctionne avec réduction de la puissance (coefficient)</p> <p><input type="checkbox"/> la vanne mélangeuse du circuit de chauffage A est fermée</p> <p>Durant la production de l'eau sanitaire</p> <p><input type="checkbox"/> le circuit de chauffage B fonctionne avec réduction de la puissance (coefficient)</p> <p><input type="checkbox"/> la vanne mélangeuse du circuit de chauffage B est fermée</p>																													
<p>N'est valable qu'avec un BUS deux fils Viessmann vers la régulation de chaudière Dékamatik :</p> <p>■ Sans priorité à la production de l'eau chaude sanitaire Durant la production de l'eau chaude sanitaire assurée par la régulation de chaudière, les pompes des circuits de chauffage A et B restent enclenchées</p>	<p>Durant la production de l'eau chaude sanitaire</p> <p><input type="checkbox"/> la pompe de circuit de chauffage A est arrêtée</p> <p><input type="checkbox"/> la pompe de circuit de chauffage B est arrêtée</p>																													
<p>■ Dékamatik-HK4 : Une sonde extérieure agissant sur tous les circuits de chauffage est raccordée à la Dékamatik-HK4</p> <p>■ Dékamatik-SH4 : La sonde de la régulation de chaudière est utilisée (aucune sonde extérieure raccordée à la Dékamatik-SH4)</p>	<p><input type="checkbox"/> Dékamatik-HK4 uniquement (Dékamatik-SH4 état de livraison) : La sonde extérieure de la régulation de chaudière est utilisée (aucune sonde extérieure raccordée à la Dékamatik-HK4)</p> <p><input type="checkbox"/> Dékamatik-SH4 uniquement (Dékamatik-HK4 état de livraison) : Une sonde extérieure agissant sur tous les circuits de chauffage est raccordée à la Dékamatik-SH4</p> <p><input type="checkbox"/> Deux sondes extérieures sont raccordées à la Dékamatik-HK4/SH4 (mode d'action, voir tableau ci-dessous)</p> <p><input type="checkbox"/> Trois sondes extérieures sont raccordées à la Dékamatik-HK4/SH4 (mode d'action, voir tableau ci-dessous)</p> <p><input type="checkbox"/> Quatre sondes extérieures sont raccordées à la Dékamatik-HK4/SH4 (mode d'action, voir tableau ci-dessous)</p> <table border="1" style="width: 100%; text-align: center;"> <thead> <tr> <th rowspan="2">La sonde extérieure de la régulation de chaudière agit sur le circuit de chauffage</th> <th colspan="4">La sonde extérieure est raccordée à la chaudière Dékamatik-HK4 ou SH4 et agit sur le circuit de chauffage</th> </tr> <tr> <th>AI</th> <th>BI</th> <th>AII</th> <th>BII</th> </tr> </thead> <tbody> <tr> <td><input type="checkbox"/> "AI"</td> <td><input type="checkbox"/> "AI"</td> <td><input type="checkbox"/> "AI"</td> <td>—</td> <td>—</td> </tr> <tr> <td><input type="checkbox"/> "BI"</td> <td><input type="checkbox"/> "BI"</td> <td><input type="checkbox"/> "BI"</td> <td>—</td> <td>—</td> </tr> <tr> <td><input type="checkbox"/> "AII"</td> <td><input type="checkbox"/> "AII"</td> <td><input type="checkbox"/> "AII"</td> <td><input type="checkbox"/> "AII"</td> <td><input type="checkbox"/> "AII"</td> </tr> <tr> <td><input type="checkbox"/> "BII"</td> <td><input type="checkbox"/> "BII"</td> <td><input type="checkbox"/> "BII"</td> <td><input type="checkbox"/> "BII"</td> <td><input type="checkbox"/> "BII"</td> </tr> </tbody> </table>	La sonde extérieure de la régulation de chaudière agit sur le circuit de chauffage	La sonde extérieure est raccordée à la chaudière Dékamatik-HK4 ou SH4 et agit sur le circuit de chauffage				AI	BI	AII	BII	<input type="checkbox"/> "AI"	<input type="checkbox"/> "AI"	<input type="checkbox"/> "AI"	—	—	<input type="checkbox"/> "BI"	<input type="checkbox"/> "BI"	<input type="checkbox"/> "BI"	—	—	<input type="checkbox"/> "AII"	<input type="checkbox"/> "AII"	<input type="checkbox"/> "AII"	<input type="checkbox"/> "AII"	<input type="checkbox"/> "AII"	<input type="checkbox"/> "BII"	<input type="checkbox"/> "BII"	<input type="checkbox"/> "BII"	<input type="checkbox"/> "BII"	<input type="checkbox"/> "BII"
La sonde extérieure de la régulation de chaudière agit sur le circuit de chauffage	La sonde extérieure est raccordée à la chaudière Dékamatik-HK4 ou SH4 et agit sur le circuit de chauffage																													
	AI	BI	AII	BII																										
<input type="checkbox"/> "AI"	<input type="checkbox"/> "AI"	<input type="checkbox"/> "AI"	—	—																										
<input type="checkbox"/> "BI"	<input type="checkbox"/> "BI"	<input type="checkbox"/> "BI"	—	—																										
<input type="checkbox"/> "AII"	<input type="checkbox"/> "AII"	<input type="checkbox"/> "AII"	<input type="checkbox"/> "AII"	<input type="checkbox"/> "AII"																										
<input type="checkbox"/> "BII"	<input type="checkbox"/> "BII"	<input type="checkbox"/> "BII"	<input type="checkbox"/> "BII"	<input type="checkbox"/> "BII"																										

4.1 Économiser l'énergie

4.1 Économiser l'énergie

... grâce à une installation de chauffage moderne

En acquérant un chauffage moderne vous avez déjà fait le pas décisif vers les économies d'énergie.

Les chaudières Viessmann fonctionnent en utilisant l'énergie de manière optimale et avec un rendement annuel en conséquence : elles économisent l'énergie et réduisent les nuisances causées à notre environnement. En produisant de la chaleur, votre nouvelle installation de chauffage utilise de multiples possibilités d'économiser l'énergie :

- une bonne isolation de la chaudière et du préparateur/réservoir d'eau chaude sanitaire
- combustion propre et rendement de combustion élevé
- modulation de la marche de la chaudière en fonction de la température extérieure assurée par la régulation : Votre chaudière ne produit donc que la chaleur effectivement nécessaire
- séquences de programmation "à la carte" pour le chauffage. Vous avez la possibilité de programmer votre chauffage comme vous le désirez et de ne chauffer que lorsqu'il le faut
- possibilité de présélectionner différents programmes de fonctionnement (uniquement mise hors gel pendant les vacances, par exemple).

... en chauffant juste

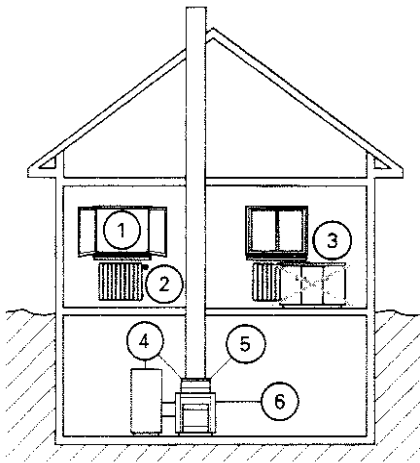

En plus de ces conditions techniques, votre comportement peut vous permettre d'augmenter vos économies d'énergie.

Les conseils suivants vous aideront :

- aérer judicieusement : ouvrir en grand les fenêtres ① pendant quelques minutes après avoir fermé les robinets thermostatiques de radiateur ②
- ne pas chauffer excessivement : la température ambiante doit être de 20 °C, chaque degré de température ambiante en moins économise jusqu'à 6 % de frais de chauffage
- profiter des possibilités de réglage spécifique offertes par la régulation ⑤ :

exemple "Chauffage des pièces marche/arrêt" sur plusieurs plages d'activation

- afficher une consigne de température d'eau chaude sanitaire ④ correcte sur la régulation ⑤
- régler correctement les robinets thermostatiques de radiateur ②
- ne pas fermer les radiateurs ③ et les robinets thermostatiques de radiateur ②
- contrôler la consommation de l'eau chaude : une douche consomme en règle générale moins d'énergie qu'un bain
- fermer les volets de fenêtres à la tombée de la nuit.

... grâce à un entretien régulier

Un entretien régulier de l'installation de chauffage ⑥ par un chauffagiste est une garantie de fonctionnement économe en énergie et sans nuisances.

... grâce à une bonne isolation

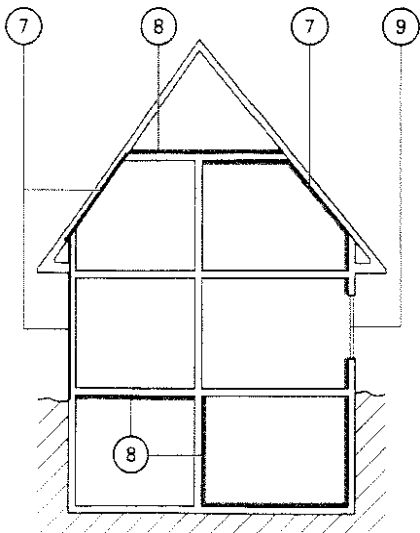

Si vous voulez profiter d'autres possibilités d'économiser l'énergie, faites effectuer les contrôles suivants :

- isolation des conduites de chauffage et d'eau chaude
- isolation des murs extérieurs et de la toiture ⑦
- isolation entre les pièces chauffées (en grisé) et les pièces non chauffées ⑧ (en blanc)
- isolation des fenêtres ⑨.

4.2 Index

C

Commutateur de circuit de chauffage pour les circuits de chauffage A et B, 19
 Conseils pour économiser l'énergie, 24
 Conseils pratiques (courbe de fonctionnement), 17
 Conseils de sécurité, 2
 Consigne de température ambiante, modifier, 5
 Consigne de température normale, modifier, 5
 Consigne de température réduite, modifier, 5
 Contact téléphonique (inversion externe du programme de fonctionnement), 14
 Courbe de fonctionnement (fonction), 15
 Courbe de fonctionnement, modification, 16

D

Date, modification, 13
 Défaut ! Que faire, si..., 21
 Différence de température, 18

E

Économiser l'énergie, 24
 Élimination des pannes sur l'installation de chauffage, 21
 Enclencher l'appareil, 4
 Équipement de l'installation de chauffage, 22

H

Heure, modification, 13
 Heures d'inversion, interroger, 11
 Heures d'inversion, modifier, 11

I

Inversion externe du programme de fonctionnement (contact téléphonique), 14

L

Limitation maximale de la température d'eau de chaudière, 18

M

Messages de défaut, 20
 Mise hors gel de l'installation de chauffage, 4
 Mise hors service, 3, 6
 Modifications des fonctions (tableau de notation), 22
 Module de commande Comfortrol, 3, 7

N

Notice d'utilisation abrégée, 3

O

Organes d'affichage, 3, 6
 Organes de manœuvre, 3, 6

P

Parallèle de la courbe de fonctionnement, modifier, 16
 Paramétrage par l'installateur, 14
 Pente de la courbe de fonctionnement, modifier, 16
 Programmation, 10
 Programmation identique pour tous les jours de la semaine, réglage, 11
 Programmation spécifique, 11
 Programmation spécifique pour certains jours de la semaine, réglage, 11
 Programme de fonctionnement, régler, 4
 Programme vacances, réglage, 12

R

Régime économique "S", 5
 Régime réceptions "P", 5
 Réglage du contraste, 7
 Réglages/équipement, 22

S

Sommaire, 2
 Sondes en défaut, affichage, 20
 Structure du menu (organigramme), 8, 9

T

Températures des départs (limitation maximale), modification, 18
 Touche de retour au réglage de base "H", 3
 Travaux sur l'appareil, 2

V

Valeurs de consigne, interrogation, 13
 Valeurs effectives, interrogation, 13

Viessmann S.A. 57380 Faulquemont
Tél. : 03.87.29.17.00
Fax : 03.87.29.17.48
Minitel 36.14 Viessmann

Membre du Groupement des Fabricants de
Matériels de Chauffage Central par l'Eau Chaude
et de Production d'Eau Chaude Sanitaire (GFCC)

5586 190-F Sous réserves de modifications techniques !