

Notice d'utilisation

VIESSMANN

Dékamatik-E

Régulation numérique de chaudière et de chauffage
en fonction de la température extérieure
Réf. 7450 373-B et 7450 374-B

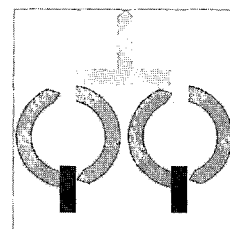

Dékamatik-E

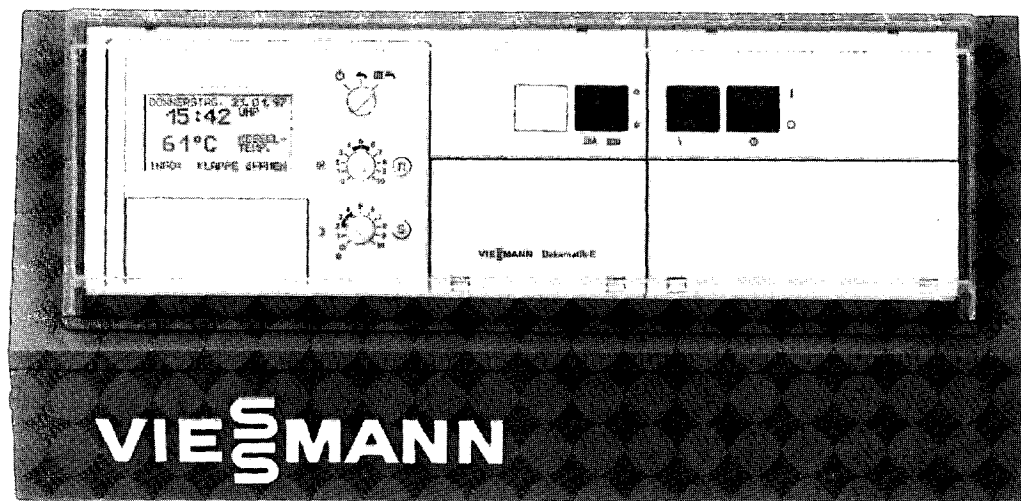

Sommaire

1.1 Sécurité

Sommaire

	Page
1 Remarques importantes	1.1 Sécurité.....2
2 Notice d'utilisation abrégée	2 Notice d'utilisation abrégée.....3
	■ Organes de manœuvre et d'affichage.....3
	■ Module de commande Comfortrol - réglage de base d'usine.....3
	■ Enclencher l'appareil.....4
	■ Modifier la température ambiante.....4
	■ Modifier la température d'eau chaude sanitaire.....4
	■ Régler le programme de fonctionnement.....5
	■ Régime réception/marche économique.....6
3 Commutateur de marche provisoire	3 Commutateur de marche provisoire.....6
4 Notice complète	4.1 Votre installation de chauffage - avec son équipement.....7
	4.2 Organes de commande et d'affichage, caches ouverts.....9
	■ Maniement du module de commande extrait de la régulation ou du socle mural.....10
	■ Changement de langue.....11
	4.3 Structure du menu.....12
	4.4 Réglages.....14
	■ Programmation.....14
	■ Programme vacances.....16
	■ Modifier la date/l'heure.....16
	■ Brève interrogation des réglages et des états de fonctionnement.....17
	■ Inversion externe du programme de fonctionnement (contact téléphonique).....18
	■ Courbes de chauffe.....19
	■ Limitation maximale.....21
	■ Différence de température.....21
	4.5 Commutateurs de circuit de chauffage - enclencher/arrêter la pompe de circuit de chauffage.....22
	4.6 Mettre l'installation de chauffage hors service.....22
	4.7 Messages de défaut.....23
	4.8 Que faire, si... ..24
5 Informations	5.1 Tableaux de notation de la programmation et de l'équipement.....26
	5.2 Économiser l'énergie.....29
	5.3 Index.....30

1.1 Sécurité



Ce symbole "Attention" précède tous les conseils de sécurité importants.

Les respecter scrupuleusement pour éviter tout risque et tout dommage pour les personnes et les biens.

■ Maniement de l'appareil

Prière de lire attentivement cette notice d'utilisation. De plus, votre installateur doit vous expliquer la marche et la conduite de l'installation. Les dommages consécutifs à un non-respect de la notice d'utilisation ne sont pas couverts par notre garantie.

■ Travaux sur l'appareil

Les travaux sur l'appareil et sur l'installation de chauffage comme les travaux de montage, d'entretien et de réparation **devront être impérativement effectués par du personnel qualifié** (chauffagistes/installateurs).

Couper l'**interrupteur général de chaufferie** (placé à l'extérieur du local) avant de commencer l'intervention et le bloquer pour interdire tout réenclenchement. Si la chaudière fonctionne au gaz, **on fermera également la vanne d'arrêt principale gaz** et on la bloquera pour empêcher toute réouverture intempestive.



5586 279 - F

2 Notice d'utilisation abrégée

2 Notice d'utilisation abrégée

Organes de manœuvre et d'affichage (Les boutons sont représentés en état de livraison).

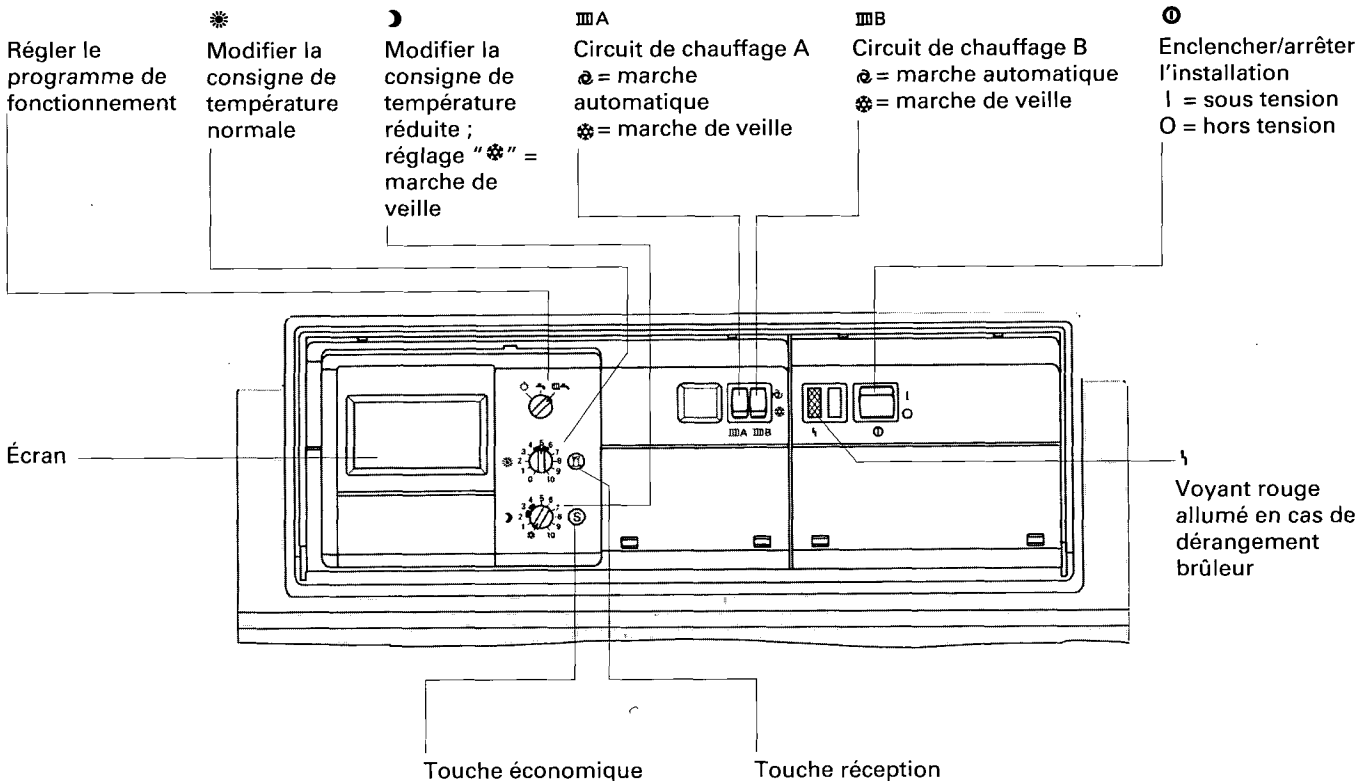

Module de commande Comfortrol - réglage de base d'usine

Touches de sélection "A", "B", "C" ou "D"
Les fonctions désirées seront appelées par ces touches dans les différents écrans-menus.

Information "i"
Appuyer sur la touche "i" affiche le menu informations.

Le jour de la semaine, la date et l'heure
ont été pré-réglés en usine ; une pile de longue durée empêche leur effacement.

Passage de l'heure d'été à l'heure d'hiver
effectué automatiquement.

Les heures d'inversion
sont réglées à 6 et 22 h en état de livraison.

Il est possible de régler d'autres heures d'inversion spécifiques (voir page 15).

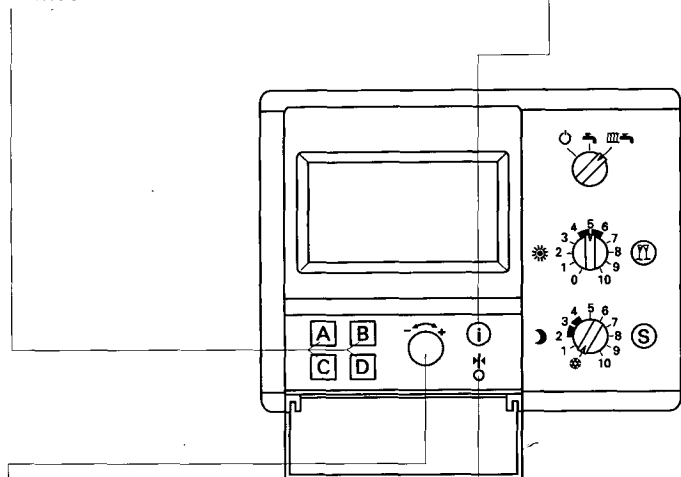

Bouton de réglage "←→"
A manœuvrer pour régler des valeurs comme les plages de programmation, les températures, etc...

Touche de retour au réglage de base "☼"
Appuyer sur cette touche remet tous les paramètres au réglage de base d'usine.

2 Notice d'utilisation abrégée

Enclencher l'appareil

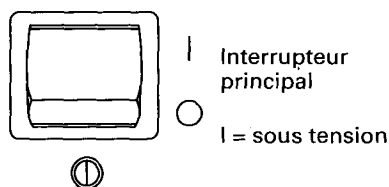

La première mise en service devra être effectuée par votre installateur.

- Enclencher l'interrupteur général de chaufferie (interrupteur d'urgence placé à l'extérieur du local).
- Enclencher la Dékamatik-E Interrupteur installation "I" en position "I".

L'écran affiche le jour, la date, l'heure et le programme de fonctionnement réglé.

Votre installation de chauffage, le module de commande Comfortrol et la commande à distance (si elle est utilisée) sont opérationnels.

Modifier la température ambiante

Température ambiante normale (le jour, par exemple)

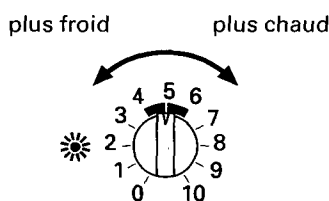

La position "5" correspond à 20°C de température ambiante environ.

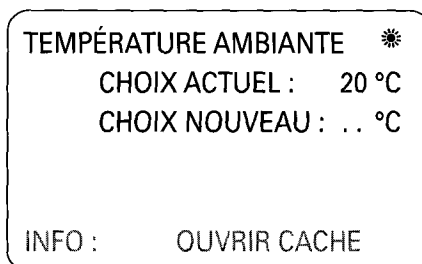

- Afficher une valeur au choix sur le bouton "☀" ou "☾".

■ L'écran affiche immédiatement l'ancienne et la nouvelle température ambiante.

■ Cet affichage disparaît au bout de 5 secondes environ et la nouvelle température est mise en mémoire.

Température ambiante réduite (la nuit, par exemple)

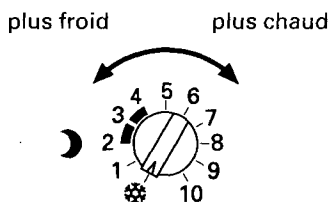

La position "☀" correspond à 5°C environ (état de livraison).

La position "3" correspond à 14°C de température ambiante environ.

Lorsque le bouton est en position "☀", la mise hors gel de l'installation de chauffage est assurée ; l'écran affiche "hors gel".

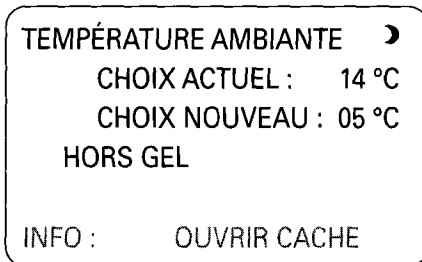
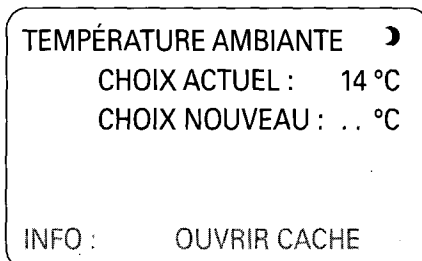

Modifier la température d'eau chaude sanitaire

Voir paragraphe "Structure du menu eau chaude sanitaire (menu 2), page 13 et "Modifier la programmation", pages 14 et 15.

Régler le programme de fonctionnement

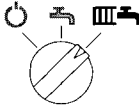
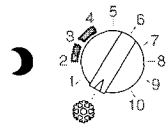
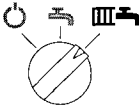
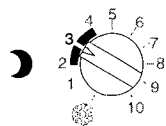
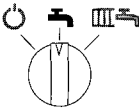
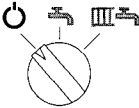
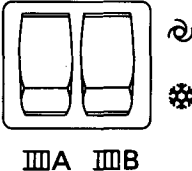
	Sélecteur de programme	Bouton "M"	Programmes de fonctionnement/ fonction
Chauffage			
Dans les bâtiments emmagasinant bien la chaleur ; les locaux ne descendent pas excessivement en température après le passage en marche de veille.			Marche normale en alternance avec marche de veille avec mise hors gel de l'installation de chauffage selon la programmation (état de livraison). Production de l'eau chaude sanitaire selon la programmation.
Dans les bâtiments emmagasinant faiblement la chaleur ; un refroidissement excessif des locaux après le passage en marche de veille est évité.			Marche normale en alternance avec marche réduite (abaissement nocturne) selon la programmation. Production de l'eau chaude sanitaire selon la programmation.
Régime d'été			
Si on ne souhaite pas de chauffage des locaux mais une production d'eau chaude sanitaire.			Production de l'eau chaude sanitaire et marche de veille avec mise hors gel de l'installation de chauffage. Production de l'eau chaude sanitaire selon la programmation.
	<p>Remarque importante ! Le passage du régime chauffage au régime d'été s'établit automatiquement au travers d'une valeur pré-réglée d'usine, ainsi le sélecteur de programme n'a pas besoin d'être modifié. En cas de modification souhaitée, veuillez consulter votre chauffagiste.</p>		
Vacances			
Si l'installation de chauffage doit être arrêtée pour une durée assez longue ; durant les vacances d'été, par exemple. Pour les vacances assez longues, il est également possible d'utiliser le programme vacances (voir page 16).			Marche de veille en permanence avec mise hors gel de l'installation de chauffage. En cas de risque de gel, l'installation de chauffage démarre automatiquement. Il n'y a pas de production d'eau chaude sanitaire.
Si votre installation de chauffage est équipée de deux circuits de chauffage (III A et III B), ces derniers peuvent être enclenchés et arrêtés indépendamment ; deux logements desservis par un circuit de chauffage chacun, par exemple.	<p>Commutateur de circuit de chauffage</p>  <p>III A III B</p>		Commutateur de circuit de chauffage en position <ul style="list-style-type: none"> ☉ Circuit de chauffage correspondant en fonction (pompe(s) de circuit de chauffage enclenchée(s), régulation agissant sur la vanne mélangeuse). ☼ Circuit de chauffage correspondant en marche de veille avec mise hors gel (pompe(s) de circuit de chauffage arrêtée(s), vanne mélangeuse fermée).

2 Notice d'utilisation abrégée

3 Commutateur de marche provisoire

Régler le régime réception

TEMPÉRATURE AMBIANTE
 CHOIX ACTUEL : 20 °C
 CHOIX NOUVEAU : .. °C
 > MODIFIER +/- PUIS A
 > MENU PRINCIPAL :D
 > TERMINER : FERMER CACHE

Remarque importante !
 Régler le régime réception si vous voulez chauffer indépendamment du programme de fonctionnement réglé et de la programmation choisie. La production de l'eau chaude sanitaire est également autorisée.

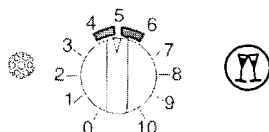

- Appuyer sur la touche "Y".
- L'écran affiche "RÉGIME RÉCEPTION" "Y" et la "température choisie".

Modifier la température réception
 ■ Suivez les indications à l'écran.

Terminer le régime réception
 ■ Appuyer sur la touche "Y" ou attendre le prochain passage en régime normal par la programmation.

Régler la marche économique

LUNDI 12.06.95
 10 H 35
 RÉGIME ÉCONOMIQUE S
 TEMP. CHAUDIÈRE : 62°C
 INFO : OUVRIER CACHE

Remarque importante !
 En marche économique, la température ambiante est abaissée de 2°C.

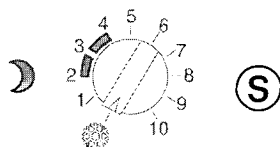

- Appuyer sur la touche "S".

Terminer la marche économique
 ■ Appuyer sur la touche "S" ou attendre le prochain passage en régime réduit par la programmation.

3 Commutateur de marche provisoire

Le commutateur de marche provisoire et les informations ci-dessous ne concernent que les manœuvres effectuées par le chauffagiste.

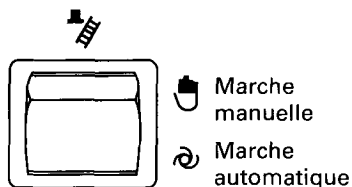

Si la chaudière doit fonctionner provisoirement à une température d'eau élevée :

- Abaisser le cache du milieu
- Positionner le commutateur de marche provisoire "H" de "A" sur "B".

Les fonctions suivantes sont induites (en marche manuelle) :

- Limitation de la température d'eau de chaudière à la consigne de l'aquastat de chaudière "O",
- Enclenchement de toutes les pompes,
- La régulation contenue à agir sur la vanne mélangeuse (si l'installation en est équipée),
- Enclenchement du brûleur (peut être temporisé par le préchauffeur de fioul, la ventilation motorisée pour cheminée ou un aquastat en aval).

- Les mesures terminées, remettre le commutateur "H" ou "A".
- Refermer le cache du milieu.

4.1 Votre installation de chauffage - avec son équipement

Installations équipées de chaudières de petite puissance.

Ce qui suit décrit l'installation de chauffage avec équipement. Cocher l'équipement correspondant à votre installation ou compléter les indications.

La Dékamatik-E adapte la température d'eau de chaudière ou, par action sur la vanne mélangeuse, la température des départs du circuit de chauffage concerné à différents paramètres variables (comme la température

extérieure ou à une température d'eau de chaudière plus élevée s'il faut produire de l'eau chaude sanitaire ; si l'installation est équipée d'un ballon d'eau chaude).

Schéma hydraulique 1

- 1 circuit de chauffage A sans vanne mélangeuse **sans** ballon d'eau chaude sanitaire
- 1 circuit de chauffage A sans vanne mélangeuse **avec** ballon d'eau chaude sanitaire

Une pompe de bouclage eau chaude sanitaire peut, en outre, être implantée.

Mode d'action

L'eau chauffée à l'intérieur de la chaudière est dirigée directement vers les radiateurs par la pompe de circuit de chauffage.

Schéma hydraulique 2

- 1 circuit de chauffage A sans vanne mélangeuse, 1 circuit de chauffage B avec vanne mélangeuse **sans** ballon d'eau chaude sanitaire ou uniquement 1 circuit de chauffage B avec vanne mélangeuse **sans** ballon d'eau chaude sanitaire

Le circuit de chauffage A dessert :
.....
.....

Le circuit de chauffage B dessert :
.....
.....

- 1 circuit de chauffage A sans vanne mélangeuse 1 circuit de chauffage B avec vanne mélangeuse **avec** ballon d'eau chaude sanitaire ou uniquement 1 circuit de chauffage B avec vanne mélangeuse **avec** ballon d'eau chaude sanitaire

Le circuit de chauffage A dessert :
.....
.....

Le circuit de chauffage B dessert :
.....
.....

Une pompe de bouclage eau chaude sanitaire peut, en outre, être implantée.

Mode d'action

Circuit de chauffage A sans vanne mélangeuse

L'eau chauffée à l'intérieur de la chaudière est dirigée directement vers les radiateurs par la pompe de circuit de chauffage.

Circuit de chauffage B avec vanne mélangeuse

L'eau chauffée à l'intérieur de la chaudière est mélangée dans une vanne mélangeuse avec de l'eau revenant du circuit de chauffage, portée à une température définie puis dirigée par une pompe vers les radiateurs.

Schéma hydraulique 3

- 1 circuit de chauffage A avec vanne mélangeuse 1 circuit de chauffage B avec vanne mélangeuse **sans** ballon d'eau chaude sanitaire

Le circuit de chauffage A dessert :
.....
.....

Le circuit de chauffage B dessert :
.....
.....

- 1 circuit de chauffage A avec vanne mélangeuse 1 circuit de chauffage B avec vanne mélangeuse **avec** ballon d'eau chaude sanitaire

Le circuit de chauffage A dessert :
.....
.....

Le circuit de chauffage B dessert :
.....
.....

Une pompe de bouclage eau chaude sanitaire peut, en outre, être implantée.

Mode d'action

L'eau chauffée à l'intérieur de la chaudière est mélangée dans une vanne mélangeuse avec de l'eau revenant du circuit de chauffage, portée à une température définie puis dirigée par une pompe vers les radiateurs.

4.1 Votre installation de chauffage - avec son équipement

Installations équipées de chaudières de moyenne et de grosse puissance

Schéma hydraulique 4

Installation équipée de deux circuits de chauffage avec vanne mélangeuse et d'une sonde de température TSA pour régime de démarrage avec/sans production d'eau chaude sanitaire

Schéma hydraulique 5

Installation équipée de deux circuits de chauffage avec vanne mélangeuse, avec aquastat T2 pilotant la pompe de mélange (rehaussement de la température des retours), avec sonde de retour T1 ou sonde de température TSA fermant les vannes mélangeuses, avec/sans production d'eau chaude sanitaire.

Schéma hydraulique 6

Installation équipée d'un circuit de chauffage avec vanne mélangeuse, avec dispositif de rehaussement de la température des retours à action progressive en association avec l'aquastat T2, avec sonde de retour T1 pilotant la pompe de mélange, avec/sans production d'eau chaude sanitaire

Schéma hydraulique 7

Installation équipée d'un circuit de chauffage avec vanne mélangeuse avec dispositif de rehaussement de la température des retours à action constante en association avec une sonde de retour T1, avec pompe de circuit de chaudière, avec/sans production d'eau chaude sanitaire

4.2 Organes de manœuvre et d'affichage

Les boutons sont représentés en état de livraison.

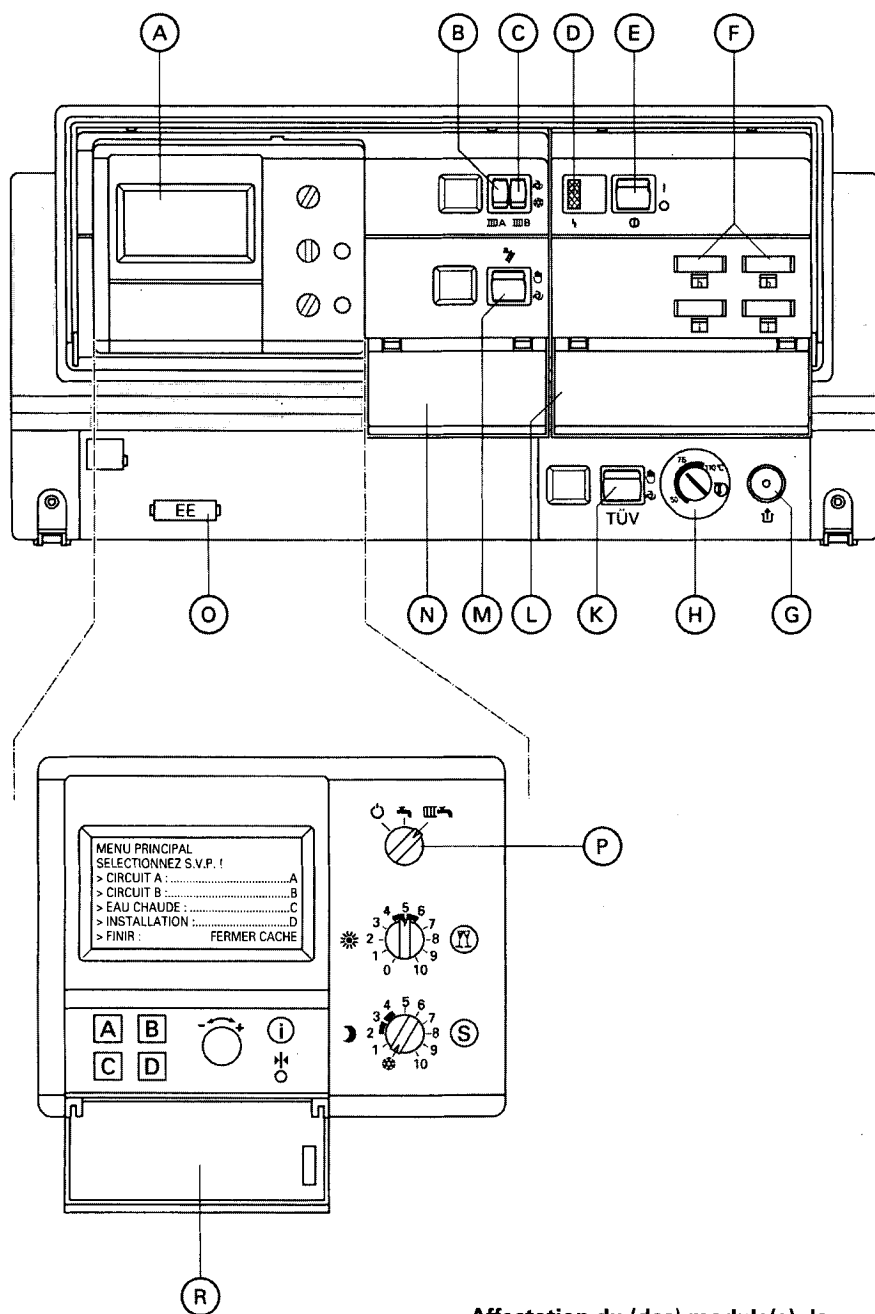

- (A) Module de commande Comfortrol avec écran d'affichage
- (B) Commutateur circuit de chauffage A IIIA
☉ = automatique
☼ = marche de veille
- (C) Commutateur circuit de chauffage B IIIB
☉ = automatique
☼ = marche de veille
- (D) Voyant allumé en cas de défaut brûleur..... 1
- (E) Interrupteur installation 0
I = sous tension
O = hors tension
- (F) Logements compteurs d'heures de fonctionnement.... h
- (G) Touche de réarmement du limiteur de température de sécurité ↑
- (H) Aquastat de chaudière..... 0
- (K) Touche TÜV TÜV (pour travaux de maintenance uniquement)
- (L) Cache de droite
- (M) Commutateur de marche provisoire..... *#
☉ = manuel
☼ = automatique
- (N) Cache du milieu
- (O) Fiche de codage de la chaudière
- (P) Sélecteur de programme
- (R) Cache du module de commande

- * Bouton température ambiante normale
- ☼ Touche réception
- ☉ Bouton température ambiante réduite (en position marche de veille)
- S Touche économique
- i Touche information
- * Touche de retour au réglage de base
- ↔ Bouton de réglage
- A, B, C, D Touches de sélection

Symboles affichés à l'écran
(cache fermé)

- ☼ III ☉ Réglage du programme de fonctionnement
- ☼ Production de l'eau chaude sanitaire autorisée
- ☼ Marche normale (chauffage)
- ☉ Marche réduite en position "☼" HORS GEL

Affectation du (des) module(s) de commande

Toutes les fonctions décrites sont également présentes si le module de commande Comfortrol est employé comme commande à distance. Si votre installation est équipée de deux circuits de chauffage, vous pouvez commander les circuits de chauffage A et B avec un seul module de commande. Si deux modules de commande sont utilisés (un dans la régularisation et un en tant que commande à distance ou les deux à distance) chaque module agit sur le circuit auquel il a été affecté.

Remarque importante !

L'éclairage de l'écran s'éteint 30 s environ après la dernière manœuvre ou après la fermeture du cache.

4.2 Organes de manœuvre et d'affichage

Réglage du contraste de l'écran

- Ouvrir le cache du module de commande Comfortrol.
- Appuyer sur la touche info "i".
- Tourner le bouton de réglage "←→" jusqu'à obtention du contraste désiré.

Informations concernant les manœuvres

Appuyer sur la touche "i", cache ouvert ; le menu information vous aide à manœuvrer le Comfortrol. Suivre les indications à l'écran.

Touche de retour au réglage de base "✱"

Actionner la touche de retour au réglage de base "✱" remet les réglages suivants en état de livraison :

- 1e plage de programmation sur les 4 canaux de l'horloge : de 6 h à 22 h
- les 2e, 3e et 4e plages de programmation sont effacées : de --:-- à --:-- h
- pente (circuits de chauffage A et B) : 1,4
- parallèle (circuits de chauffage A et B) : 0
- différence de température dans les installations sans vanne mélangeuse : 0°C
- différence de température dans les installations avec vanne mélangeuse : 8°C

- limitation maximale (circuits de chauffage A et B) : 127°C
- programme vacances : heures effacées
- température : 14°C
- température d'eau chaude sanitaire : 50°C
- régime réception : inactif ;
- température du régime réception : 20°C
- régime économique : inactif
- contraste écran : valeur optimale

Maniement du module de commande Comfortrol extrait de la régulation ou du socle mural

Le module de commande Comfortrol peut être retiré de la Dékamatik ou du socle pour montage mural (si l'installation en est équipée) et paramétré sans être implanté dans la régulation.

Après la première mise sous tension, le Comfortrol doit rester implanté dans la régulation ou le socle mural pendant deux minutes environ pour l'adaptation des réglages.

Vous pouvez régler

- la programmation
- les consignes de température ambiante
- les courbes de chauffe
- l'heure et la date

Pour programmer, il faut ouvrir le cache; l'affichage réapparaît à l'écran d'une manière autonome. Il est alors possible de modifier ou de régler les valeurs indiquées. L'affichage disparaît une minute environ après la dernière entrée.

1. Arrêter la Dékamatik ; positionner l'interrupteur installation "⓪" sur "0".
2. Dégager le module de commande de la façade de la Dékamatik en plaçant un tournevis dans les évidements prévus à cet effet (voir figure) et extraire ce module.
3. Effectuer les réglages mentionnés ci-dessus sur le module de commande Comfortrol.
4. Remettre en place le module de commande Comfortrol.
5. Enclencher la Dékamatik ; interrupteur installation "⓪" à positionner sur "1".

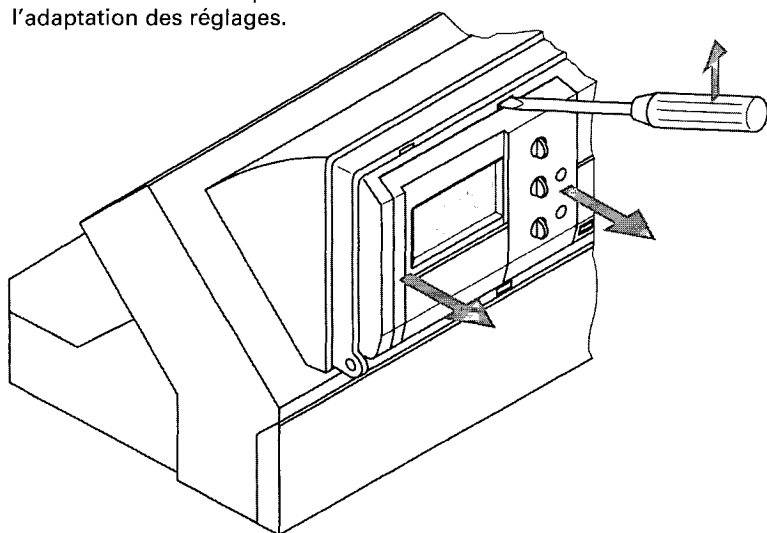

Dégager le module de commande Comfortrol

Changement de langue

LANGUE/TAAL

> FRANÇAIS :A

> NEDERLANDS :B

> RETOUR/TERUG :D

Si vous voulez changer de langue, ouvrez le cache et sélectionnez les options suivantes dans le menu :

- INSTALLATION
INSTALLATIETOUCHE "D"
- RÉGLAGE BASE
BASISINSTELLINGTOUCHE "A"
- LANGUE
TAALTOUCHE "C"
- Choisir la langue

4.3 Structure du menu

4.3 Structure du menu

Les organigrammes suivants vous présentent la structure du menu déroulant. L'obtention d'une information à l'intérieur du menu est ainsi facilitée. Vous procéderez comme suit :

- Sélectionnez l'information désirée dans les 2e, 3e ou 4e écrans (voir organigramme).
- Suivez le menu jusqu'au "début des entrées".
- Exécutez les manipulations sur le module de commande dans l'ordre représenté.

Structure du menu "Circuits de chauffage A et B" (organigramme 1)

Remarque importante !

La structure du menu pour le circuit de chauffage A est la même que celle pour le circuit de chauffage B. Les écrans sont affichés successivement.

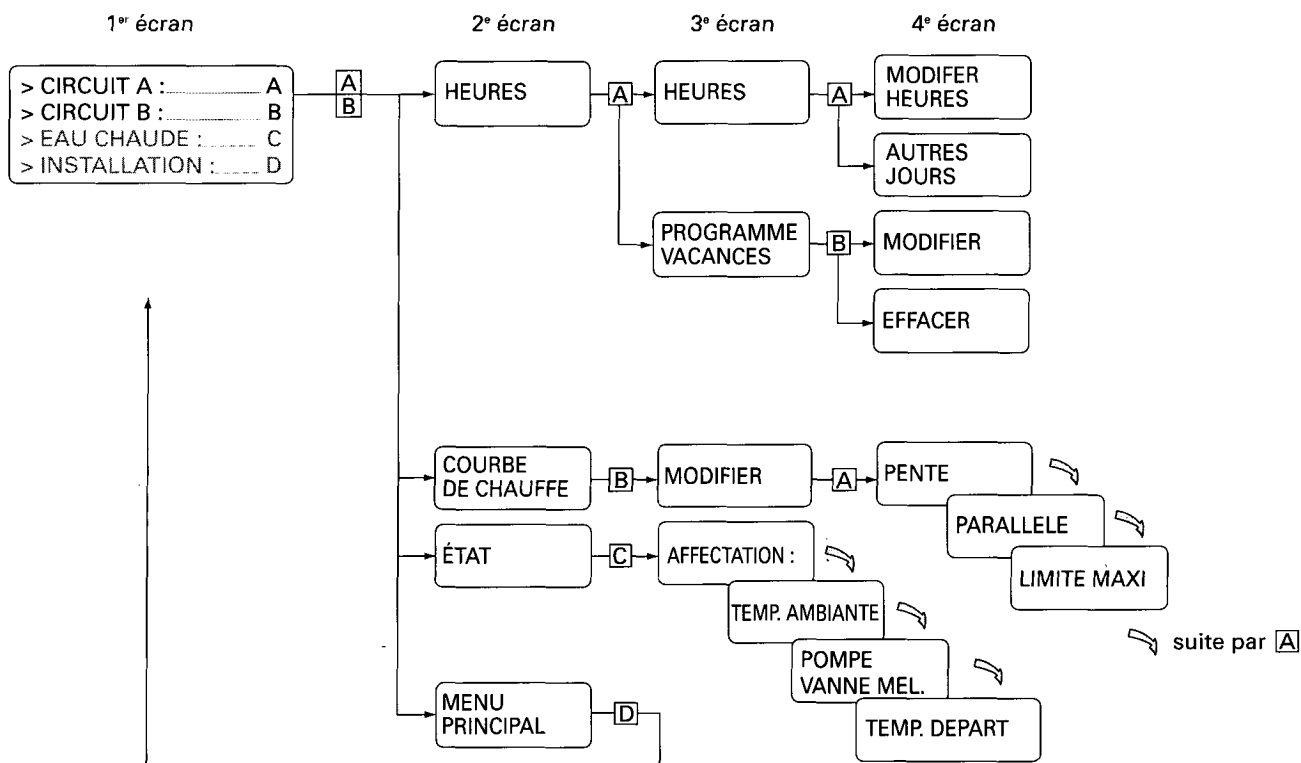

Structure du menu "Production de l'eau chaude sanitaire" (organigramme 2)

Les écrans sont affichés successivement.

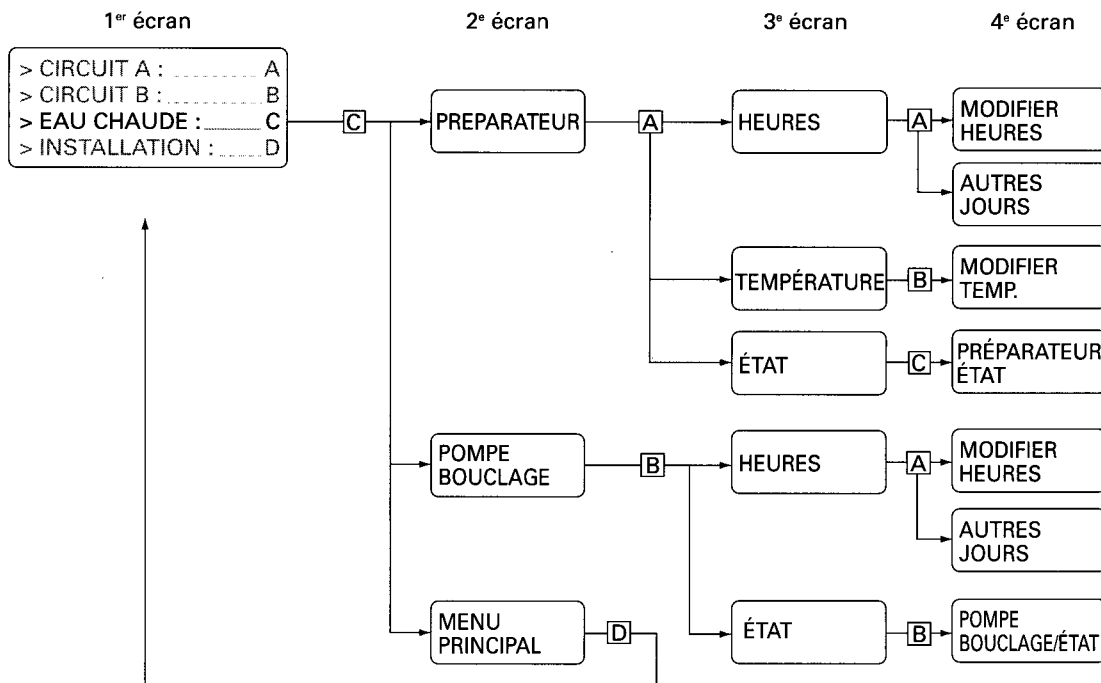

Structure du menu "Installation" (organigramme 3)

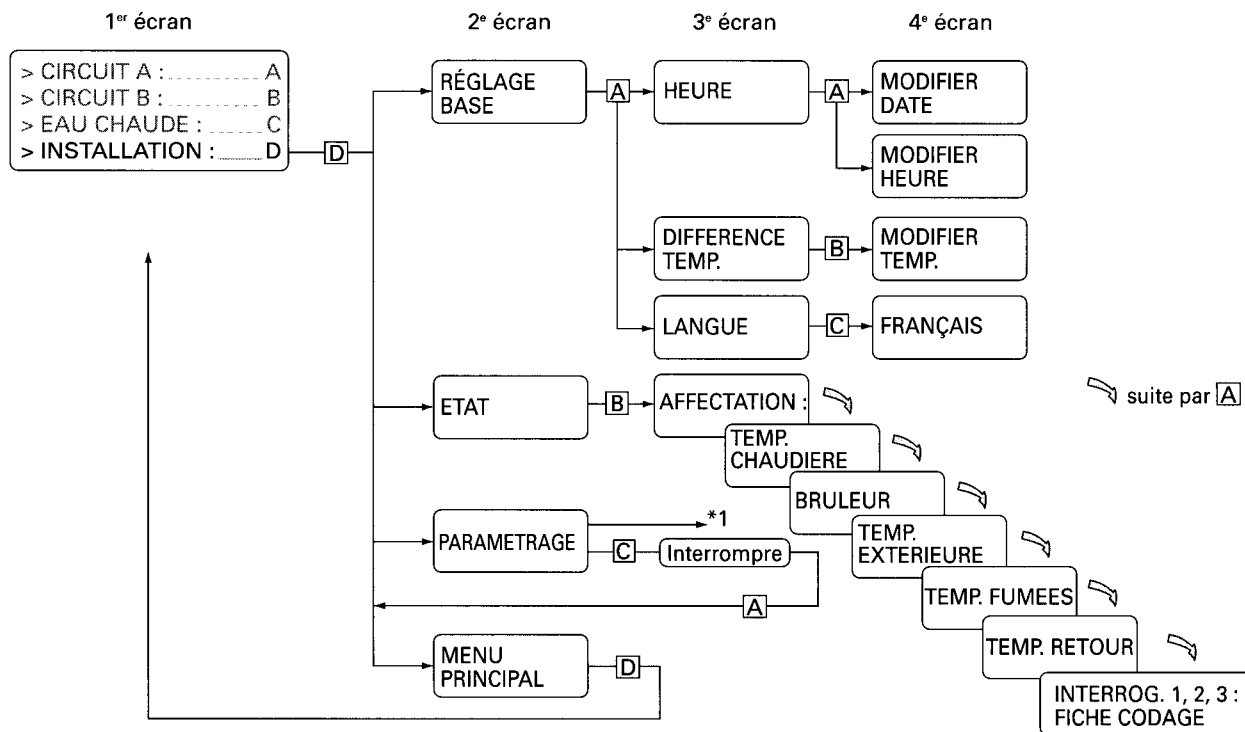

*1 A ne faire réaliser que par l'installateur.

Dans cette partie du menu, votre installateur procédera à des réglages spécifiques à votre installation de chauffage. S'il examine l'installation ou recherche les pannes, il pourra demander l'affichage des données et états de fonctionnement qui faciliteront son intervention.

4.4 Réglages

4.4 Réglages

Programmation

Généralités

Une programmation se compose d'heures de début et de fin réglées sur l'horloge, selon le programme de fonctionnement souhaité ces heures démarrent ou arrêtent :

- la marche normale (régime chauffage), chauffage MARCHÉ *
- la marche réduite (régime d'abaissement), chauffage MARCHÉ ☺
- la marche de veille, chauffage ARRÊT
- la production d'eau chaude sanitaire
- la pompe de bouclage eau chaude sanitaire

Le temps séparant une heure de début et l'heure de fin suivante est appelée "plage de programmation".

Modifier la programmation

Régalez à bon escient les heures durant lesquelles il faut chauffer les pièces ou produire de l'eau chaude sanitaire. Vous économiserez ainsi les coûts de chauffage.

Vous avez la possibilité de programmer pour chacun des jours de la semaine un maximum de 4 plages de programmation de chauffage des locaux (indépendantes pour les circuits de chauffage A et B), de production d'eau chaude sanitaire et de la pompe de bouclage.

Cette programmation peut être identique ou différente pour chacun des jours de la semaine.

Si la programmation n'est pas spécifique, la régulation fonctionne selon le *réglage de base d'usine* c'est-à-dire chauffage des locaux, production d'eau chaude sanitaire et pompe de bouclage en fonctionnement de 6 à 22 h.

Remarque importante !

Si seul un circuit de chauffage avec vanne mélangeuse (pas de circuit de chauffage A) est couplé à la chaudière, il faut régler toutes les heures d'inversion du circuit de chauffage A sur "--:--".

Prendre en compte l'inertie de l'installation de chauffage lors du réglage de la programmation. Début de la marche normale à 6 heures ne veut pas dire que les pièces seront effectivement en température à 6 heures. Donnez du temps à votre installation pour monter et descendre en température.

Remarques concernant la pompe de bouclage eau chaude sanitaire

La pompe de bouclage eau chaude sanitaire fonctionne toujours aux plages de programmation mémorisées sur l'horloge (voir programmation). Si le sélecteur de programme est sur "O", la pompe de bouclage est verrouillée ; il en va de même si les deux circuits de chauffage sont en régime vacances.

En régime réception "II", elle fonctionnent automatiquement tant que ce régime est opérant.

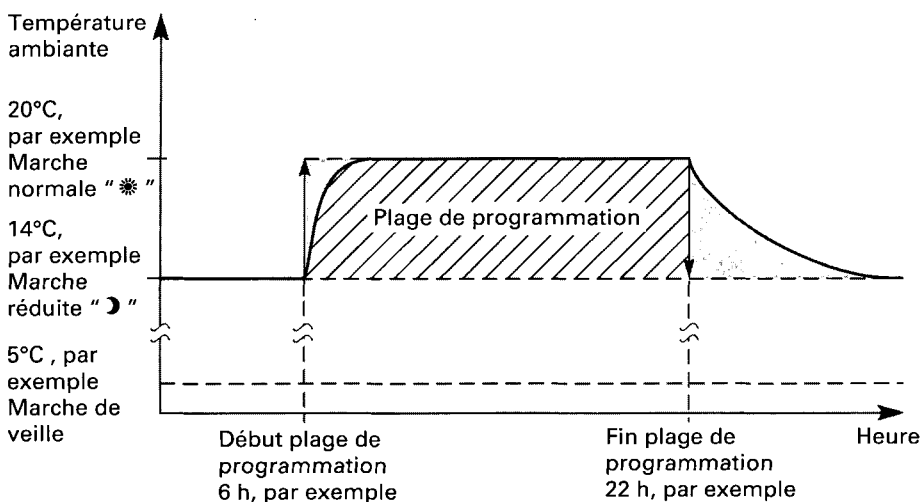

Exemple de la programmation réglée en usine

Programmation spécifique identique pour tous les jours de la semaine

Les plages de programmation devront être réglées individuellement pour le circuit de chauffage A, le circuit de chauffage B, la production d'eau chaude sanitaire et la pompe de bouclage.

Ouvrir, pour ce faire, le cache placé en dessous de l'écran et suivez le menu déroulant. Consultez pour vous aider la structure du menu (organigrammes 1 et 2, pages 12 et 13).

Circuit de chauffage A ou B

- CIRCUIT Atouche "A"
ou
- CIRCUIT Btouche "B"
- HEUREStouche "A"
- HEUREStouche "A"
- MODIFIER HEUREStouche "A"
- Modifier les heures à l'aide du bouton "←→" et confirmer à l'aide de la touche demandée.

Eau chaude sanitaire

- EAU CHAUDEtouche "C"
- PREPARATEURtouche "A"
- HEUREStouche "A"
- MODIFIER HEUREStouche "A"
- Modifier les heures à l'aide du bouton "←→" et confirmer à l'aide de la touche demandée.

Pompe de bouclage eau chaude sanitaire

- EAU CHAUDEtouche "C"
- POMPE BOUCLAGEtouche "B"
- HEUREStouche "A"
- MODIFIER HEUREStouche "A"
- Modifier les heures à l'aide du bouton "←→" et confirmer à l'aide de la touche demandée.

Programmation spécifique différente pour certains jours de la semaine

Régler d'abord la programmation identique pour tous les jours de la semaine, si vous souhaitez des horaires différents de ceux du réglage de base d'usine (voir page 14). Puis modifier la programmation des jours de la semaine concernés.

Circuit de chauffage A ou B

- CIRCUIT Atouche "A"
ou
- CIRCUIT Btouche "B"
- HEUREStouche "A"
- HEUREStouche "A"
- AUTRES JOURStouche "B"
- Sélectionnez le jour et confirmez à l'aide de la touche demandée
- MODIFIER HEUREStouche "A"
- Modifier les heures à l'aide du bouton "←→" et confirmer à l'aide de la touche demandée.

Eau chaude sanitaire

- EAU CHAUDEtouche "C"
- PREPARATEURtouche "A"
- HEUREStouche "A"
- AUTRES JOURStouche "B"
- Sélectionnez le jour et confirmez à l'aide de la touche demandée
- HEUREStouche "A"
- Modifier les heures à l'aide du bouton "←→" et confirmer à l'aide de la touche demandée.

Pompe de bouclage eau chaude sanitaire

- EAU CHAUDEtouche "C"
- POMPE BOUCLAGEtouche "B"
- HEUREStouche "A"
- AUTRES JOURStouche "B"
- Sélectionnez le jour et confirmez à l'aide de la touche demandée
- MODIFIER HEUREStouche "A"
- Modifier les heures à l'aide du bouton "←→" et confirmer à l'aide de la touche demandée.

Interrogation de la programmation**Circuit de chauffage A ou B**

- Ouvrir le cache
- CIRCUIT Atouche "A"
ou
- CIRCUIT Btouche "B"
- HEUREStouche "A"
- HEUREStouche "A"
- Terminer :refermer le cache

Eau chaude sanitaire

- Ouvrir le cache
- EAU CHAUDEtouche "C"
- PREPARATEURtouche "A"
- HEUREStouche "A"
- Terminer :refermer le cache

Pompe de bouclage eau chaude sanitaire

- Ouvrir le cache
- EAU CHAUDEtouche "C"
- POMPE BOUCLAGEtouche "B"
- HEUREStouche "A"
- Terminer :refermer le cache

4.4 Réglages

Programme vacances

Le programme vacances vous permet de régler de 1 à 99 jours une température ambiante au choix (de 5 à 35° C) pour une période quelconque (à partir du 1^{er} jour). L'installation de chauffage respectera cette température jour et nuit.

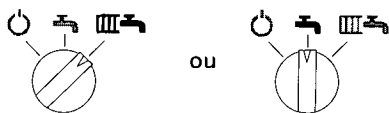

Position du sélecteur de programme en programme vacances

A l'heure d'inversion réglée (jour au choix ; fin du programme toujours à 24 h), l'installation de chauffage recommencera à fonctionner selon la programmation mémorisée auparavant.

Remarque importante !

N'oubliez pas lors du choix de la fin du programme vacances qu'un bâtiment moins chauffé pendant plusieurs jours a besoin de plus de temps pour remonter en température qu'après un abaissement nocturne.

Si **un seul** module de commande Comfortrol est employé, le programme vacances agit sur les circuits de chauffage A et B (si l'installation en est équipée). Si **deux** modules de commande Comfortrol sont employés, chaque module agit sur le circuit de chauffage qui lui est affecté.

Entrer le programme vacances

22.06.97 11:06	
CIRCUIT A / PROG. VAC.	
DEBUT	00:00
FIN	24:00
TEMP.	14°C
> MODIFIER :	A
> EFFACER :	B
> MENU PRINCIPAL :	D

Si vous voulez entrer le programme vacances, ouvrez le cache et appelez le programme vacances comme indiqué par la structure du menu (organigramme 1, page 12).

- CIRCUIT Atouche "A"
ou
CIRCUIT Btouche "B"
 - HEUREStouche "A"
 - PROG. VACANCEStouche "B"
 - MODIFIERtouche "A"
 - MODIFIER HEUREStouche "A"
- Entrer les heures et les dates de début et fin du programme vacances.

Remarque importante !

L'heure de début ne doit pas être antérieure à l'heure où est effectué le réglage.

- MODIFIER
TEMPERATUREStouche "B"
- Régler la température désirée pendant le programme vacances à l'aide du bouton "←→" et confirmer à l'aide de la touche demandée.

Effacer le programme vacances

- Ouvrir le cache et appeler le PROGRAMME VACANCES, comme décrit ci-dessus.
- Appuyer sur la touche demandée ; le programme vacances est effacé.

Modifier la date/l'heure

S'il devait être nécessaire de modifier la date ou l'heure, procédez comme indiqué par la structure du menu (organigramme 3, page 13) :

INSTALLATION/HEURE	
NOUS SOMMES LE	
LUNDI	
16.06.97	
11 H 14	
> MODIFIER DATE :	A
> MODIFIER HEURE :	B
> RETOUR :	C

- Ouvrir le cache
- INSTALLATIONtouche "D"
- REGLAGE BASEtouche "A"
- HEUREStouche "A"
- Modifier la date ou l'heure avec le bouton "←→" et confirmer à l'aide de la touche demandée.

Brève interrogation des réglages et des états de fonctionnement

Il est à tout moment possible de demander l'affichage des réglages de votre installation de chauffage sur le module de commande Comfortrol.

Sélectionnez la température désirée ou l'état désiré avec les touches correspondantes (voir structure du menu, pages 12 et 13).

Réglages	Indications	Remarques
Différence de température	consigne	*1 Valeur effective que si la sonde correspondante est employée
Pente	consigne	
Parallèle	consigne	
Limitation maximale de température	consigne	
Température eau chaude sanitaire	consigne/valeur effective	
Date, heure	valeurs effectives	
Température d'eau de chaudière	consigne/valeur effective	
Heures de fonctionnement brûleur 1e allure ou brûleur modulant 2e allure	valeur effective valeur effective	
Température extérieure *1	valeur effective	
Température des fumées *1	valeur effective (maxi/du moment)	
Température des retours	consigne/valeur effective	
Température ambiante *1	consigne/valeur effective	
Température des départs *1	consigne/valeur effective	

Etats	Indications	Remarques
Brûleur (1e et 2e allures)	MARCHE/ARRET	} Interrogations dans les structures du menu pages 12 et 13
Vannes mélangeuses A/B	OUVERTURE/FERMETURE	
Pompes de circuit de chauffage A/B	MARCHE/ARRET	
Pompe de charge ECS	MARCHE/ARRET	
Pompe de bouclage ECS	MARCHE/ARRET	

Explication concernant la température extérieure pondérée

CIRCUIT A / ETAT
 TEMP. EXT. : - 5°C
 TEMP. EXT.
 PONDEREE : - 1°C

> SUITE :A
 > MENU PRINCIPAL:D

Sélectionner les options suivantes du menu après avoir ouvert le cache :

- INSTALLATIONtouche "D"
- ETATtouche "B"
- SUITEtouche "A"

La température extérieure pondérée se compose de la température extérieure effective et d'une constante de temps prenant en compte le refroidissement d'un bâtiment moyen.

La courbe de chauffe se réfère à la température extérieure **moyenne**. Cette dernière est calculée de la manière suivante :

$$\frac{\text{Température extérieure effective} + \text{Température extérieure pondérée}}{2} = \text{Température extérieure moyenne}$$

Exemple :

Température extérieure effective *2 en °C	Température extérieure pondérée en °C	Température extérieure moyenne en °C
- 7	- 3	- 5
+ 10	+ 5	+ 7,5
+ 3	- 8	- 2,5

Couper l'interrupteur de l'installation pour 5 secondes environ → la température extérieure moyenne est remplacée par la température extérieure effective *2.

*2 La température affichée prend en compte les conditions atmosphériques comme le vent, le rayonnement solaire ainsi que la température du mur du bâtiment.

4.4 Réglages

Inversion externe du programme de fonctionnement (contact téléphonique)

Il est possible de modifier par simple appel téléphonique (uniquement en association avec un transmetteur téléphonique) le programme de fonctionnement présélectionné manuellement sur le module de commande Comfortrol. L'inversion n'est effectuée qu'entre les programmes indiqués par la tableau. L'appel suivant effectue l'opération inverse.

Remarque importante !

Selon le raccordement choisi, l'inversion concernera les deux circuits de chauffage (circuits de chauffage A et B) ou un seul circuit de chauffage (circuit de chauffage A ou B), voir page 26.

Exemple :

Vous n'êtes pas dans votre résidence secondaire et vous voulez enclencher votre installation de chauffage depuis l'extérieur. Votre appel téléphonique fera passer le programme de fonctionnement "O" à "III ↗", par exemple (voir tableau). Lorsque vous quittez votre résidence secondaire, vous devez inverser manuellement le contact du transmetteur téléphonique ou effectuer un nouvel appel téléphonique.

Remarque importante !

Si le programme de fonctionnement de l'installation de chauffage a été inversé par téléphone, le message suivant est affiché à l'écran (cache fermé) : "TELE.PROG".

Programme de fonctionnement présélectionné à la main (programme de fonctionnement, contact ouvert)	Codage 2 *1		Nouveau programme de fonctionnement (programme de fonctionnement, contact fermé)
O chauffage arrêt/eau chaude arrêt	_____	↔	III ↗ chauffage marche en permanence/eau chaude marche
III ↗ chauffage marche/eau chaude marche (selon programmation)	0C8:001 (état de livraison)	↔	O chauffage arrêt en permanence/eau chaude arrêt
III ↗ chauffage marche/eau chaude marche (selon programmation)	0C8:000	↔	III ↗ chauffage marche en permanence/eau chaude marche
↗ chauffage arrêt/eau chaude marche	_____	↔	O chauffage arrêt en permanence/eau chaude arrêt

*1 Une adresse de codage permet de modifier l'affectation de l'inversion (consulter le chauffagiste).

Coubes de chauffe

Les courbes de chauffe sont la relation entre la température extérieure et la température d'eau de chaudière ou des départs.
Plus simplement, plus la température extérieure est basse, plus la température d'eau de chaudière ou des départs est élevée.

La température ambiante est fonction de la température d'eau de chaudière ou des départs.

Réglés en état de livraison :
- pente = 1,4
- parallèle = 0

Les courbes de chauffe représentées sont valables pour les réglages suivants :
- Parallèle = 0
- Bouton " * " = 5 (20° C)

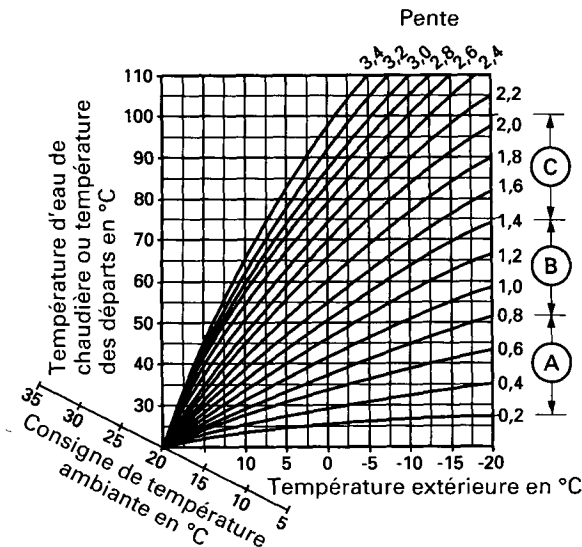

Courbes de chauffe sélectionnables

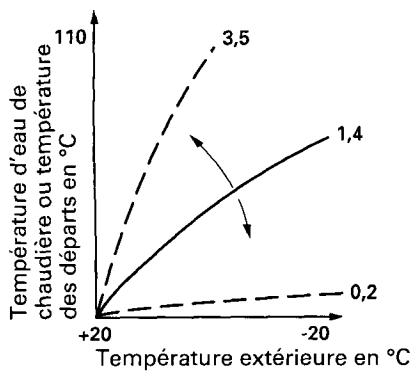

Modifier la pente de courbes de chauffe

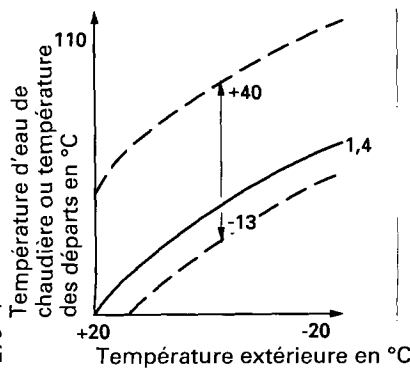

Modifier la parallèle de la courbe de chauffe

La pente des courbes de chauffe est habituellement une valeur de la zone

- Ⓐ (voir graphique) pour les chauffages par le sol
- Ⓑ (voir graphique) pour les chauffages basse température
- Ⓒ (voir graphique) pour les chauffages dont la température d'eau dépasse 75° C

Réglage normal :
Bâtiment correctement isolé en situation protégée (chauffage par radiateurs, par exemple) = 1,2
Bâtiment en situation exposée ou installation de chauffage ancienne (chauffage par radiateurs, par exemple) = 1,6

Exemple :
Si le circuit de chauffage B est un circuit de chauffage par le sol (pente recommandée de 0,2 à 0,8), la courbe de chauffe spécialement réglée à cet effet ne permettra pas aux radiateurs du circuit de chauffage A sans vanne mélangeuse de monter à la température requise. Dans ce cas, la courbe de chauffe du circuit de chauffage A sans vanne mélangeuse doit être adaptée aux conditions requises.

Remarque importante :
Utilisez les conseils pratiques, page 20 pour vous aider dans le réglage.

Remarque importante :
Si l'installation de chauffage ne comprend qu'un seul circuit de chauffage avec vanne mélangeuse (donc sans circuit de chauffage raccordé directement à la chaudière); la courbe de chauffe pour le circuit de chauffage A devra en général être réglée de la manière suivante :
- pente de la courbe de chauffe sur "0,2"
- parallèle de la courbe de chauffe sur "0".

Si vous voulez modifier le réglage de la courbe de chauffe, ouvrez le cache et sélectionnez les options suivantes dans le menu :

- CIRCUIT Atouche "A" ou CIRCUIT Btouche "B"
- COURBE DE CHAUFFE ..touche "B"

Vous vous trouvez dans le menu COURBE DE CHAUFFE. Suivez les indications du menu et réglez la courbe de chauffe désirée.

4.4 Réglages

Conseils pratiques

Effets si les boutons "☀" ou "☾" sont manœuvrés

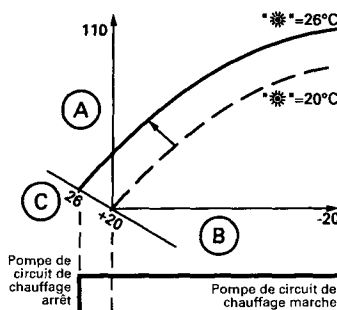

Exemple 1 :
Bouton "☀" passé de 20° C à 26° C en marche normale

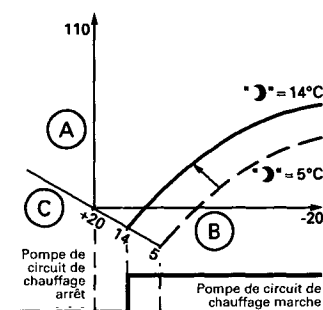

Exemple 2 :
Bouton "☾" passé de 5° C à 14° C en marche réduite

La courbe de chauffe est décalée parallèlement le long de l'axe des consignes de température ambiante et modifie l'enclenchement et l'arrêt des pompes de circuit de chauffage si la fonction de délestage des pompes est activée (état de livraison).

- Ⓐ Température d'eau de chaudière ou des départs en °C
- Ⓑ Température extérieure en °C
- Ⓒ Consigne de température ambiante en °C

Modifier la courbe de chauffe, si...

...la chaleur fournie est insuffisante durant la **saison froide**, suffisante en demi-saison

Exécution de la modification

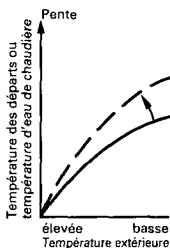

Faire passer la pente de la courbe de chauffe à la valeur immédiatement supérieure à la valeur réglée.

...la chaleur fournie est excessive durant la **saison froide**, suffisante en demi-saison

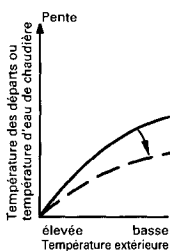

Faire passer la pente de la courbe de chauffe à la valeur immédiatement inférieure à la valeur réglée.

...la chaleur fournie est insuffisante en **demi-saison**, suffisante pendant la saison froide

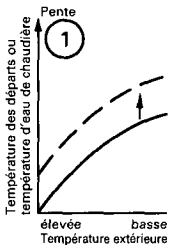

Faire passer la parallèle de la courbe de chauffe à la valeur immédiatement supérieure ① et la pente de la courbe de chauffe à la valeur immédiatement inférieure ②.

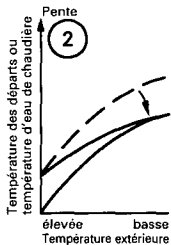

...la chaleur fournie est excessive en **demi-saison**, suffisante pendant la saison froide

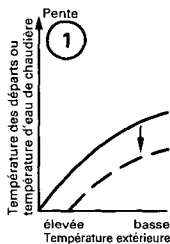

Faire passer la parallèle de la courbe de chauffe à la valeur immédiatement inférieure ① et la pente de la courbe de chauffe à la valeur immédiatement supérieure ②.

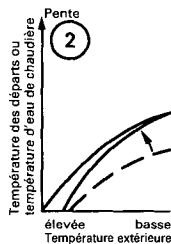

Limitation maximale

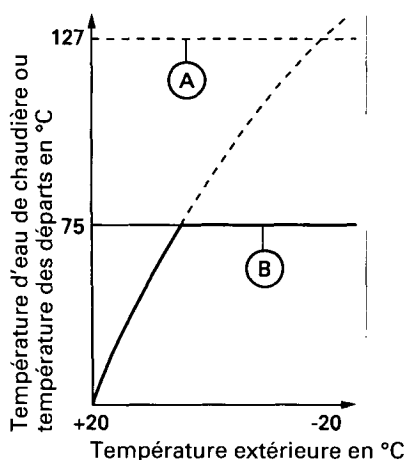

- Ⓐ Limitation électronique maximale de la température des départs (état de livraison)
- Ⓑ Température maximale d'eau de chaudière (état de livraison)

CIRCUIT A	/COURBE
PENTE :	1,4
PARALLELE :	0 K
LIMITE MAXI :	127 °C
> MODIFIER :A
> RETOUR :C
> MENU PRINCIPAL :D

Exemple d'un affichage de modifications de la limitation maximale

Limitation maximale de la température des départs

La Dékamatik contient deux dispositifs de limitation de la température maximale des départs :

- un limiteur électronique maximal de température des départs (réglé à 127° C en état de livraison)
- un aquastat "Ⓞ" limitant la température d'eau de chaudière (réglé à 75° C en état de livraison)

L'aquastat "Ⓞ" a priorité sur le dispositif électronique de limitation de la température des départs.

Il ne vous est donc possible de modifier effectivement la température maximale des départs sur le limiteur électronique que si vous choisissez une valeur inférieure à la température réglée sur l'aquastat "Ⓞ".

Il est possible de régler la limitation électronique maximale de température des départs indépendamment pour chacun des circuits de chauffage.

Exemple :

Pour un circuit de chauffage par le sol, on pourra régler une limitation maximale de la température des départs de 45° C, par exemple.

Attention !

Respecter les températures maximales demandées pour l'installation dans le cas des chauffages par le sol. La limitation maximale de la température des départs **ne remplace pas** l'aquastat maxi pour chauffages par le sol.

Si vous voulez modifier la limitation maximale de la température, ouvrez le cache et sélectionnez les options suivantes dans le menu (voir aussi organigramme 1, page 12) :

- CIRCUIT Atouche "A" ou CIRCUIT Btouche "B"
- COURBE DE CHAUFFEtouche "B"

Vous vous trouverez dans le menu COURBE DE CHAUFFE. Suivez les indications du menu et régler la limite maxi.

Différence de température

(Veuillez faire effectuer cette modification par votre chauffagiste)

Exemple d'un réglage des courbes de chauffe pour un circuit de chauffage A sans vanne mélangeuse et un circuit de chauffage B avec vanne mélangeuse

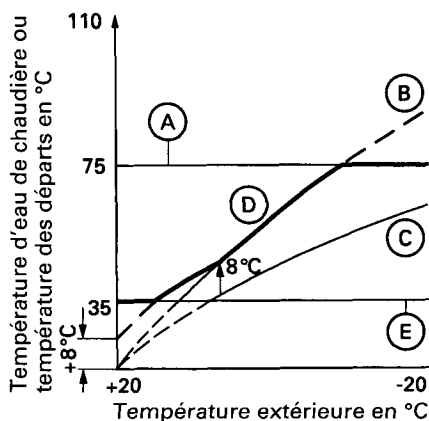

- Ⓐ Température maximale d'eau de chaudière
- Ⓑ Pente = 1,8 circuit de chaudière = circuit de chauffage A sans vanne mélangeuse
- Ⓒ Pente = 1,2 circuit de chauffage B avec vanne mélangeuse
- Ⓓ Température d'eau de chaudière (pour une différence de température de 8° C ; état de livraison)
- Ⓔ Température inférieure d'eau de chaudière

La différence de température est la valeur de laquelle la température d'eau de chaudière doit au moins dépasser la température des départs la plus élevée du moment nécessaire pour le(s) circuit(s) de chauffage avec vanne mélangeuse.
Etat de livraison : 8° C.

Remarque importante :

La différence réglée est valable pour le circuit de chauffage A et le circuit de chauffage B (si le circuit de chauffage A est raccordé à la chaudière par une vanne mélangeuse).

Le réglage de la différence de température est **inopérant** pour les installations de chauffage avec un seul circuit de chauffage sans vanne mélangeuse ; différence de température = 0.

4.5 Commutateurs de circuit de chauffage

4.6 Mettre l'installation de chauffage hors service

4.5 Commutateurs de circuit de chauffage

Enclencher/arrêter la pompe de circuit de chauffage

Commutateurs de circuit de chauffage

Les commutateurs de circuits de chauffage vous permettent d'arrêter ou d'enclencher séparément les deux circuits de chauffage. La vanne mélangeuse du circuit de chauffage correspondant est fermée ou actionnée par la régulation.

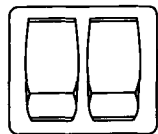

III A III B

Commutateur de circuit de chauffage

- ⊕ Automatique
- ⊗ Marche de veille

Marche de veille avec mise hors gel de l'installation de chauffage "⊗"

Si le(s) commutateur(s) est (sont) dans cette position et que la température extérieure

- est inférieure à + 1° C, la (les) pompe(s) de circuit(s) de chauffage est (sont) enclenchée(s) et la régulation agit sur la (les) vanne(s) mélangeuse(s).
- dépasse + 3° C, la (les) pompe(s) de circuit(s) de chauffage est (sont) arrêtée(s) et la (les) vanne(s) mélangeuse(s) fermée(s).

Remarque importante !

Les commutateurs de circuit de chauffage sont sans fonction avec les programmes de fonctionnement "⊕" et "⊖".

Marche automatique selon programme sélectionné "⊕"

Si le(s) commutateur(s) est (sont) dans cette position, la (les) pompe(s) de circuit de chauffage est (sont) enclenchée(s) et la (les) vanne(s) mélangeuse(s) actionnée(s) par la régulation.

Remarque importante !

Si la température extérieure dépasse de 1° C la consigne de température ambiante, la pompe du circuit de chauffage est arrêtée. Elle sera réenclenchée lorsque la température extérieure sera inférieure d'au moins 1° C à la consigne de température ambiante.

4.6 Mettre l'installation de chauffage hors service

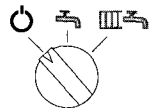

Positionner le sélecteur de programme sur "0"

Absence de courte durée

L'installation de chauffage pourra être mise hors service pendant une absence de courte durée (vacances, par exemple) sans l'arrêter totalement. Les paramètres en mémoire seront conservés. S'il y a un risque de gel, l'installation de chauffage démarre automatiquement.

L'interrupteur général de chaufferie et l'interrupteur installation "⊕" de la Dékamatik-E resteront enclenchés.

Remarque importante !

La (les) pompe(s) de circuit de chauffage équipant l'installation sont enclenchées brièvement toutes les 24 heures pour éviter tout grippage.

- Positionner le sélecteur de programme sur "0".



Cette opération ne met pas l'installation hors tension.

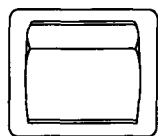

Interrupteur installation

0 = hors tension

Mettre l'installation hors tension.

Les paramètres en mémoire seront conservés.

Attention !

Il n'y a pas de protection contre le gel.

- Positionner sur "arrêt" l'interrupteur général de chaufferie (placé à l'extérieur du local).

- Arrêter la Dékamatik-E ; interrupteur installation "⊕" sur "0".

4.7 Messages de défaut

```

MARDI                13.05.97
                    15H20
PROGRAMME ➤ Ⅲ
EAU CHAUDE : MARCHÉ ➤
CHAUFFAGE  : MARCHÉ *
TEMP. CHAUD. : 62° C
----- DÉFAUT -----
INFO : OUVRIER CACHE
    
```

Affichage d'un défaut (cache fermé)

Si votre installation de chauffage présente un défaut, celui-ci est affiché à l'écran ; exemple sonde en défaut ou défaut brûleur.

```

RECHERCHE DEFAUT

DEFAUT :
  SONDE EXTERIEURE

> INSTALLATEUR.....i
> ACQUITTER.....A
    
```

Affichage d'un défaut de la sonde extérieure

Une interrogation à l'écran vous permet de lire le défaut et de le communiquer à votre installateur.

- Ouvrir le cache
- RECHERCHE DEFAUTtouche "A"
L'origine du défaut est affichée en texte clair.
- Appuyer sur la touche "i"
L'adresse et le numéro de téléphone du chauffagiste (si ceux-ci ont été entrés) sont affichés.
- Appuyer sur la touche "i"
Le menu information est terminé.
- ACQUITTERtouche "A"
Le message de défaut disparaît. Si le défaut n'a pas été éliminé, le message sera à nouveau affiché le lendemain à 0 h.

```

RECHERCHE DEFAUT

EFFECTUER
ENTRETIEN

> INSTALLATEUR.....i
> ACQUITTER.....A
    
```

Affichage d'un défaut, si votre installation de chauffage est équipée d'une sonde de température de fumées (voir page 28) et qu'une valeur limite de température de fumées réglée par votre chauffagiste a été dépassée

Un signal d'alarme lumineux ou sonore ne sera pas réactivé à 0 h, même si le message de défaut réapparaît à l'écran.

Remarque pour un affichage particulier

```

VENDREDI            04.07.97
                    15H20
EXT. PROG. 2
EAU CHAUDE : MARCHÉ ➤
CHAUFFAGE  : MARCHÉ *
TEMP. CHAUD. : 62° C
INFO : OUVRIER CACHE
    
```

L'affichage représenté apparaît dans le cas de la fonction chape programmée.

4.8 Défaut ! Que faire, si...

4.8 Défaut ! Que faire, si...

Défaut	Cause	Mesure
L'installation ne démarre pas	Interrupteur installation "0" de la Dékamatik-E positionné sur "0"	Positionner l'interrupteur installation "0" sur "1"
	Interrupteur général de chaufferie (placé à l'extérieur du local) coupé	Enclencher l'interrupteur général de chaufferie
	Fusible de l'alimentation "grillé"	Prévenir le chauffagiste
Le brûleur n'est pas ou est mal enclenché	Dékamatik-E mal programmée ou mal réglée	Contrôler et corriger, le cas échéant, la programmation ou la position du sélecteur de programme du module de commande Comfortrol
	Panne de ventilation motorisée pour cheminée (chaudières à brûleur à air soufflé uniquement)	Appuyer sur le bouton du servo-moteur et le tourner jusqu'à la butée au delà de la position "☁"
	Autres accessoires défectueux	Contrôler et remplacer, le cas échéant, les accessoires
	Dékamatik-E défectueuse	Il est possible de faire fonctionner provisoirement votre chaudière à une température d'eau de chaudière constante en manœuvrant le commutateur de marche provisoire "7" après avoir prévenu votre chauffagiste. (Voir paragraphe "Commutateur de marche provisoire" page 6)
	Pas de combustible	Fioul : Contrôler les réserves et commander du fioul, le cas échéant Gaz : Ouvrir la vanne d'arrêt gaz ou contacter le distributeur de gaz
Le brûleur ne démarre pas, le voyant rouge de défaut est allumé sur la Dékamatik-E		Refaire un essai de démarrage après avoir appuyé sur le bouton de réarmement. Si cet essai est lui aussi vain, prévenir le chauffagiste.
Le circuit de chauffage est froid, "EAU CHAUDE MARCHE ☁" affiché à l'écran	La production de l'eau chaude sanitaire a priorité sur le chauffage des locaux	Attendre que la production d'eau chaude sanitaire soit satisfaite
Chaudière en fonctionnement, circuits de chauffage froids	Commutateurs de circuit de chauffage sur marche de veille "☁"	Positionner ces commutateurs sur "☁"

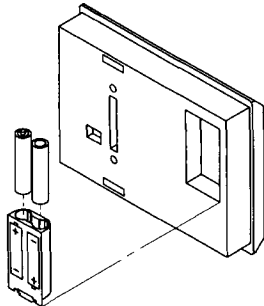
Défaut	Cause	Mesure
"DEFAUT" affiché à l'écran		Voir page 23
Le message "Remplacer les piles" apparaît à l'écran ou l'écran n'est plus éclairé	Piles usées	<ol style="list-style-type: none"> 1. Couper l'interrupteur installation "Ⓢ" et l'interrupteur général de chaufferie (placé à l'extérieur du local). 2. Extraire le module de commande (voir page 10). 3. Extraire le logement piles de l'arrière du module. 4. Remplacer les piles. Employer des piles alcalines du type Micro - LR 3 - AAA. Attention ! Placer les piles comme représenté sur la figure. 5. Remettre le logement piles en place. Remettre le module de commande en place. 6. Enclencher l'interrupteur installation "Ⓢ" et l'interrupteur général de chaufferie. 

5.1 Tableau de notation

5.1 Tableau de notation

Tableau de notation "Réglage et équipement"

Ce tableau récapitule les fonctions en état de livraison avec les modifications possibles en regard. Prière de cocher la fonction modifiée.

Fonction en état de livraison	Fonction modifiée
<p>Brûleur</p> <ul style="list-style-type: none"> ■ Le brûleur fonctionne à une allure ■ Si le brûleur est modulant : Durée d'ouverture du volet d'admission d'air par le servomoteur du brûleur : de 10 à 20 secondes ■ Le différentiel d'enclenchement du brûleur est de 4° C 	<ul style="list-style-type: none"> <input type="checkbox"/> Le brûleur fonctionne à deux allures <input type="checkbox"/> Le brûleur est modulant <input type="checkbox"/> Durée d'ouverture du volet d'admission d'air par le servomoteur : <ul style="list-style-type: none"> <input type="checkbox"/> de 5 à 10 secondes <input type="checkbox"/> de 20 à 40 secondes <input type="checkbox"/> de 40 à 80 secondes <input type="checkbox"/> Le différentiel d'enclenchement du brûleur s'adapte automatiquement à la charge thermique de la chaudière
<p>Production de l'eau chaude sanitaire (ECS)</p> <ul style="list-style-type: none"> ■ Avec priorité à la production de l'eau chaude sanitaire assurée par la (les) pompe(s) de circuit de chauffage : La (les) pompe(s) de circuit de chauffage ^[20] est (sont) arrêtée(s) durant la production de l'eau chaude sanitaire ; elle(s) redémarrera (redémarreront) à l'arrêt de la pompe de charge eau sanitaire ^[21] ■ Avec priorité à la production de l'eau chaude sanitaire assurée par les vannes mélangeuses : Les vannes mélangeuses ^[52] sont fermées durant la production de l'eau chaude sanitaire ; la régulation agira à nouveau sur les vannes mélangeuses à l'arrêt de la pompe de charge eau sanitaire ^[21] ■ Plage de réglage de la température de l'eau chaude sanitaire : de 10 à 60° C ■ Si la production d'eau chaude sanitaire est en demande, la pompe de charge eau sanitaire n'est enclenchée que si la température de l'eau de chaudière dépasse la température d'eau sanitaire effective de 7° C ■ Lorsque la production d'ECS a été satisfaite, la pompe de charge continue à fonctionner jusqu'à ce que <ul style="list-style-type: none"> - la différence de température entre l'eau de chaudière et l'eau sanitaire soit inférieure à 7° C ou que - la consigne d'eau chaude sanitaire soit dépassée de 7° C ou que - la consigne de température d'eau de chaudière en fonction de la température extérieure soit atteinte. La temporisation maximale de l'arrêt est de 12 minutes. ■ Durant la production de l'ECS, la température d'eau de chaudière dépasse la température de l'eau sanitaire de 20° C ■ Pas d'activation de la "fonction supplémentaire pour la production de l'eau chaude sanitaire" ■ Si "fonction supplémentaire pour la production de l'eau chaude sanitaire" opérante : Durant la "fonction supplémentaire pour la production de l'eau chaude sanitaire", l'eau sanitaire est portée à 60° C pour quelques instants. 	<ul style="list-style-type: none"> <input type="checkbox"/> Sans priorité à la production de l'eau chaude sanitaire assurée par la (les) pompe(s) de circuit de chauffage : La (les) pompe(s) de circuit de chauffage ^[20] reste(nt) enclenchée(e) pendant la production de l'eau chaude sanitaire (voir également modifications suivantes) <input type="checkbox"/> Sans priorité à la production de l'eau chaude sanitaire assurée par les vannes mélangeuses La régulation continue à agir sur les vannes mélangeuses ^[52] pendant la production de l'eau chaude sanitaire <input type="checkbox"/> Avec priorité partielle à la production d'ECS : En cas de production d'eau chaude sanitaire, la température des départs est diminuée <input type="checkbox"/> Plage de réglage de l'eau chaude sanitaire de 10 à 80° C <input type="checkbox"/> Si la production d'eau chaude sanitaire est en demande, la pompe de charge eau sanitaire est immédiatement enclenchée <input type="checkbox"/> La pompe de charge eau sanitaire est arrêtée dès que la production d'eau chaude est satisfaite <input type="checkbox"/> Durant la production d'eau chaude sanitaire, la température d'eau de chaudière est limitée par l'aquastat "⊖" <input type="checkbox"/> "Fonction supplémentaire pour la production de l'eau chaude sanitaire" à brève montée en température de l'eau sanitaire contenue dans le ballon... fois par jour/une fois tous les ... jours <input type="checkbox"/> Cette température est réglée à ... ° C

Fonction en état de livraison	Fonction modifiée
<ul style="list-style-type: none"> ■ Sans inversion externe du programme de fonctionnement (contacteur téléphonique) 	<ul style="list-style-type: none"> <input type="checkbox"/> Avec inversion externe du programme de fonctionnement pour les deux circuits de chauffage (A et B) <input type="checkbox"/> Uniquement pour le circuit de chauffage A <input type="checkbox"/> Uniquement pour le circuit de chauffage B
<p>Limiteur de température de sécurité " 𐄂 "</p> <ul style="list-style-type: none"> ■ Réglé à 120 ° C 	<ul style="list-style-type: none"> <input type="checkbox"/> A passer impérativement à 110° C maxi
<p>Aquastat de chaudière " 𐄂 "</p> <ul style="list-style-type: none"> ■ Réglé à 75 ° C 	<ul style="list-style-type: none"> <input type="checkbox"/> Limite supérieure de la plage de réglage passée à ...° C
<ul style="list-style-type: none"> ■ Limiteur électronique maximal de température pour le circuit de chauffage A, réglé à 127° C 	<ul style="list-style-type: none"> <input type="checkbox"/> Passé à ...° C
<ul style="list-style-type: none"> ■ Limiteur électronique maximal de température pour le circuit de chauffage A, réglé à 127° C 	<ul style="list-style-type: none"> <input type="checkbox"/> Passé à ...° C
<p>Module(s) de commande Comfortrol</p> <ul style="list-style-type: none"> ■ Le module de commande Comfortrol se trouve dans la régulation 	<ul style="list-style-type: none"> <input type="checkbox"/> Le module de commande Comfortrol est employé comme commande à distance <input type="checkbox"/> Module de commande Comfortrol supplémentaire employé comme commande à distance Le circuit de chauffage A est piloté par le module de commande qui se trouve Le circuit de chauffage B est piloté par le module de commande qui se trouve
<ul style="list-style-type: none"> ■ Le circuit de chauffage A est piloté en fonction de la température extérieure 	<p>Cette modification n'est possible que si le module de commande Comfortrol est employé comme commande à distance</p> <ul style="list-style-type: none"> <input type="checkbox"/> Le circuit de chauffage A est piloté avec sonde d'ambiance de compensation <input type="checkbox"/> Le circuit de chauffage A est piloté <ul style="list-style-type: none"> - en fonction de la température extérieure en régime chauffage et - avec sonde d'ambiance de compensation en régime d'abaissement
<ul style="list-style-type: none"> ■ Le circuit de chauffage B est piloté en fonction de la température extérieure 	<p>Cette modification n'est possible que si le module de commande Comfortrol est employé comme commande à distance</p> <ul style="list-style-type: none"> <input type="checkbox"/> Le circuit de chauffage B est piloté avec sonde d'ambiance de compensation <input type="checkbox"/> Le circuit de chauffage B est piloté <ul style="list-style-type: none"> - en fonction de la température extérieure en régime chauffage et - avec sonde d'ambiance de compensation en régime d'abaissement
<ul style="list-style-type: none"> ■ Passage automatique du régime chauffage au régime d'été à une température extérieure pondérée de 17° C (voir page 17) 	<ul style="list-style-type: none"> <input type="checkbox"/> Passage du régime chauffage au régime d'été à une température extérieure pondérée de ... ° C

5.1 Tableau de notation

Fonction en état de livraison	Fonction modifiée
<p>Pompes de circuit de chauffage</p> <ul style="list-style-type: none"> ■ Les pompes de circuit de chauffage sont arrêtées si la température extérieure dépasse la consigne de température ambiante de plus de 1° C ■ Les pompes de circuit de chauffage restent enclenchées indépendamment de la température minimale d'eau de chaudière ■ La pompe de circuit de chauffage A assure la fonction de mise hors gel, c'est-à-dire que la pompe de circuit de chauffage A est enclenchée en cas de risque de gel 	<ul style="list-style-type: none"> <input type="checkbox"/> Les pompes de circuit de chauffage restent enclenchées si la température extérieure dépasse la consigne de température ambiante de plus de 1° C <input type="checkbox"/> Les pompes de circuit de chauffage sont arrêtées si la température d'eau de chaudière est inférieure à la consigne minimale <input type="checkbox"/> La pompe de circuit de chauffage A n'assure pas la fonction de mise hors gel, c'est-à-dire que la pompe de circuit de chauffage A n'est pas enclenchée en cas de risque de gel
<ul style="list-style-type: none"> ■ Sans sonde de température des fumées ■ Sans valeur limite donnée à la sonde de température de fumées 	<ul style="list-style-type: none"> <input type="checkbox"/> Avec sonde de température des fumées <input type="checkbox"/> Valeur limite pour la sonde de température de fumées ... ° C
<ul style="list-style-type: none"> ■ Sans dispositif externe d'inversion marche deux allures/marche modulée pour les brûleurs mixtes (fioul/gaz) 	<ul style="list-style-type: none"> <input type="checkbox"/> Avec dispositif externe d'inversion marche deux allures/marche modulée pour les brûleurs mixtes (fioul/gaz)
<ul style="list-style-type: none"> ■ Avec sonde de température TSA (pour régime de démarrage) 	<ul style="list-style-type: none"> <input type="checkbox"/> Sans sonde de température TSA (pour régime de démarrage)
<ul style="list-style-type: none"> ■ Avec sonde de retour (RLS) 	<ul style="list-style-type: none"> <input type="checkbox"/> Sans sonde de retour (RLS)
<ul style="list-style-type: none"> ■ Avec réduction de la puissance sur le circuit de chauffage A (vanne mélangeuse fermée) ■ Avec réduction de la puissance sur le circuit de chauffage B (vanne mélangeuse fermée) 	<ul style="list-style-type: none"> <input type="checkbox"/> Sans réduction de la puissance sur le circuit de chauffage A (vanne mélangeuse ouverte) <input type="checkbox"/> Avec réduction partielle de la puissance sur le circuit de chauffage A (vanne mélangeuse partiellement ouverte) <input type="checkbox"/> Sans réduction de la puissance sur le circuit de chauffage B (vanne mélangeuse ouverte) <input type="checkbox"/> Avec réduction partielle de la puissance sur le circuit de chauffage B (vanne mélangeuse partiellement ouverte)
<ul style="list-style-type: none"> ■ La limitation minimale de la température des départs est de 20° C 	<ul style="list-style-type: none"> <input type="checkbox"/> La limitation minimale de la température des départs à été réglée à ... C
<ul style="list-style-type: none"> ■ Sans platine électronique E2 	<ul style="list-style-type: none"> <input type="checkbox"/> Avec platine électronique E2

5.2 Economiser l'énergie...

... grâce à une installation de chauffage moderne

En acquérant un chauffage moderne vous avez déjà fait le pas décisif vers les économies d'énergie.

Les chaudières modernes Viessmann fonctionnent en utilisant l'énergie de manière optimale et avec un rendement annuel en conséquence : elles économisent l'énergie et réduisent les nuisances causées à notre environnement.

En produisant de la chaleur, votre nouvelle installation de chauffage utilise de multiples possibilités d'économiser l'énergie :

- une bonne isolation de la chaudière et du ballon d'eau chaude sanitaire
- combustion propre et rendement de combustion élevé
- modulation de la marche de la chaudière en fonction de la température extérieure assurée par la régulation : votre chaudière ne produit donc que

- la chaleur effectivement nécessaire
- plages de programmation "à la carte" pour le chauffage. Vous avez la possibilité de programmer votre chauffage comme vous le désirez et de ne chauffer que lorsqu'il le faut
- possibilité de présélectionner différents programmes de fonctionnement (eau chaude uniquement "☀" ou marche de veille "☾" uniquement, par exemple).

... en chauffant correctement

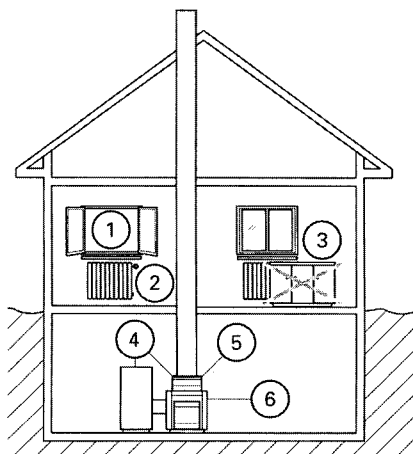

En plus de ces conditions techniques, votre comportement peut vous permettre d'augmenter vos économies d'énergie.

Les conseils suivants vous aideront :

- aérer judicieusement : ouvrir en grand les fenêtres ① pendant quelques minutes après avoir fermé les robinets thermostatiques de radiateur ②
- ne pas chauffer excessivement : la température ambiante doit être de 20° C, chaque degré de température ambiante en moins économise jusqu'à 7 % de frais de chauffage
- profiter des possibilités de réglage spécifiques offertes par la régulation

⑤ : exemple "chauffage des locaux marche/arrêt" sur plusieurs plages de programmation

- afficher une température d'eau chaude sanitaire ④ correcte sur la régulation ⑤
- régler correctement les robinets thermostatiques de radiateurs ②
- ne pas fermer les radiateurs ③ et les robinets thermostatiques de radiateur ②
- contrôler la consommation de l'eau chaude : une douche consomme en règle générale moins d'énergie qu'un bain
- fermer les volets des fenêtres à la tombée de la nuit.

... grâce à un entretien régulier

Un entretien régulier de l'installation de chauffage ⑥ par un chauffagiste est une garantie de fonctionnement économe en énergie et sans nuisances.

... grâce à une bonne isolation

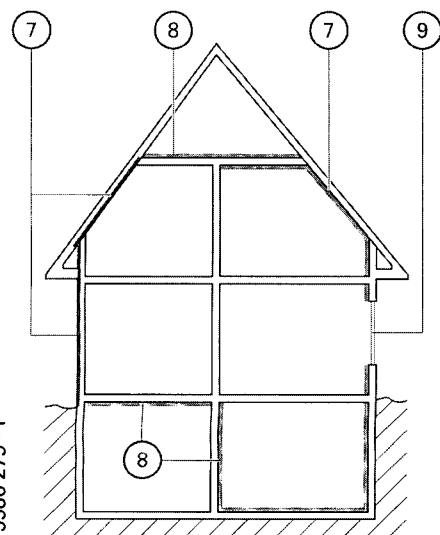

Si vous voulez profiter d'autres possibilités d'économiser l'énergie, contrôlez l'isolation :

- des conduites de chauffage et d'eau chaude,
- des murs extérieurs et de la toiture ⑦,
- entre les locaux chauffés (en grisé) et les locaux non chauffés ⑧ (en blanc),
- des fenêtres ⑨.

5.3 Index

5.3 Index

- B**
Brève interrogation des températures et des états de fonctionnement, 17
- C**
Commutateur de marche provisoire, 6
Commutateurs pour les circuits de chauffage A et B, 22
Conseils pour économiser l'énergie, 29
Conseils pratiques (courbes de chauffe), 20
Conseils de sécurité, 2
Contact téléphonique (inversion externe du programme de chauffe), 18
Contraste, réglage, 10
Courbe de chauffe, modification, 19
- D**
Date, modification, 16
Différence de température, 21
- E**
Economiser l'énergie, 29
Élimination des défauts sur l'installation de chauffage, 24
Enclencher l'appareil, 4
Équipement de l'installation de chauffage, 26
- H**
Heure, modification, 16
- I**
Inversion externe du programme de fonctionnement (contact téléphonique), 18
- L**
Langue, changement, 11
Limitation maximale de la température des départs, 21
- M**
Manipulation du module de commande Comfortrol extrait de la régulation ou du socle mural, 10
Messages de défaut/affichage des défauts, 23
Mise hors service, 23
Modifications des fonctions (notation), 26
Module de commande Comfortrol, 10
- N**
Notice d'utilisation abrégée, 3
- O**
Organes d'affichage, 9
Organes de manœuvre, 9
- P**
Parallèle de la courbe de chauffe, modification, 19
Paramétrage installateur, 18
Pente de la courbe de chauffe, modification, 19
Piles, remplacement, 25
Programmation (réglée en usine), 14
Programmation différente pour certains jours de la semaine, réglage, 15
Programmation identique pour tous les jours de la semaine, réglage, 15
Programmation, modification, 14
Programmation spécifique, 14, 15
Programme de fonctionnement, réglage, 5
Programme vacances, réglage, 16
- Q**
Que faire, si..., 24
- R**
Régime économique "S", 6
Régime réception "II", 6
Réglages/équipement, 26
- S**
Sommaire, 2
Sondes en défaut affichage, 23
Structure du menu (organigramme), 12, 13
Symboles à l'écran, 9
- T**
Température ambiante, modification, 4
Température d'eau chaude sanitaire, modification, 4
Température des départs (limitation maximale), modifier, 21
Touche de retour au réglage de base "✱", 3, 10
Travaux sur l'appareil, 2
- V**
Valeurs de consigne, interrogation, 17
Valeurs effectives, interrogation, 17
Votre installation de chauffage, 7, 8