

Important pour l'utilisateur de l'installation

# VIESSMANN

## Notice d'utilisation

VISSMANN S.A. 57380 Faulquemont  
Tél. 87.29.17.00  
Fax 87.29.17.48  
Minitel 36.14 VISSMANN

Membre du Groupement des Constructeurs de  
Matériels de Chauffage central par l'eau chaude  
et de préparation de l'eau chaude sanitaire (CMC)

### Dékamatik-D1, réf. 7450 300-B

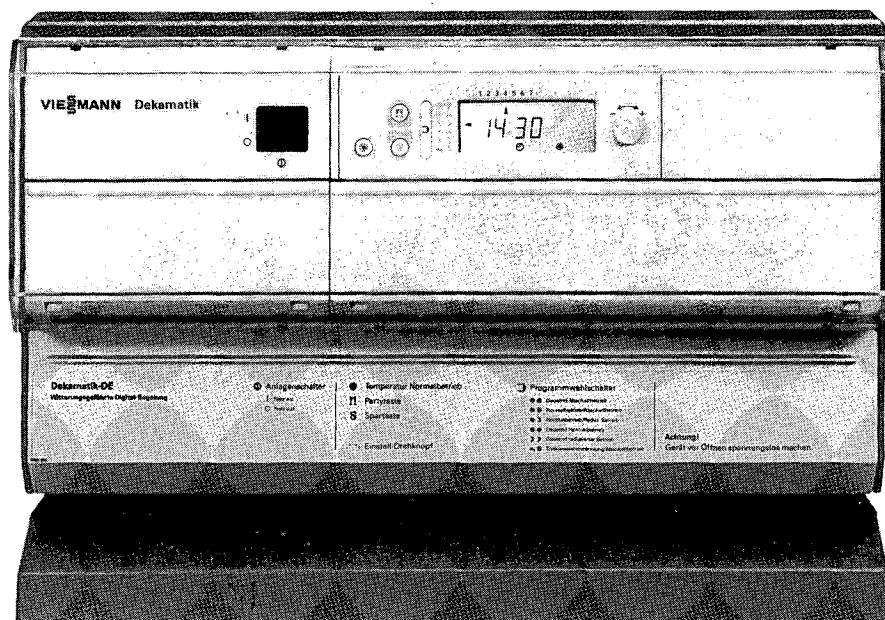

#### Dékamatik-D1



Prière de respecter ce conseil de sécurité :

Lire attentivement la présente notice d'utilisation avant de commencer les travaux de mise en service. Votre installateur doit vous expliquer le fonctionnement et la conduite de l'installation. Notre garantie ne couvre pas les dégâts causés par un non respect des notices d'utilisation.

- **Travaux sur l'appareil/  
l'installation de chauffage :**
  - L'ensemble des travaux sur l'appareil et l'installation de chauffage (montage, travaux d'installation, réparations, modifications) ne devra être effectué que par du **personnel qualifié** (chauffagistes/sociétés spécialisées). **Couper l'interrupteur général de chaufferie** (placé à l'extérieur du local) avant de commencer les travaux sur l'appareil/l'installation de chauffage et le bloquer pour interdire tout réenclenchement.
  - Gaz : Fermer le robinet d'arrêt principal gaz** et le bloquer pour interdire toute réouverture intempestive.

## Sommaire

<b>Sécurité</b>	
Conseil de sécurité .....	Page 1
<b>Vue d'ensemble</b>	
Organes de manœuvre et d'affichage .....	Page 3
Mode d'action de votre installation .....	4
<b>Mise en et hors service de l'installation de chauffage</b>	
Enclencher l'appareil .....	Page 5
Maniement du module de commande à l'extérieur de l'appareil .....	5
Choisir le programme de fonctionnement .....	6
Remarque concernant les manœuvres à une main .....	7
Sélectionner le programme de fonctionnement .....	7
Consignes de température (températures désirées) .....	7
Jour de la semaine et heure .....	9
Passage de l'heure d'été à l'heure d'hiver et vice-versa .....	9
Programmation pour la (les) chaudière (s) .....	10
Programmation pour la production d'eau chaude sanitaire .....	13
Mise hors service .....	15
<b>Modifications provisoires des consignes de température et des séquences de programmation</b>	
Touche économique "S" .....	Page 16
Touche réceptions "Y" .....	16
Programme vacances "I" .....	17
Inversion externe du programme de fonctionnement (contact téléphonique) .....	18
<b>Courbe de fonctionnement</b>	
Remarques générales .....	Page 19
Régler la pente de la courbe de fonctionnement .....	19
Régler le parallèle de la courbe de fonctionnement .....	20
Exemple d'une courbe de fonctionnement réglée .....	20
<b>Température d'eau de chaudière</b>	
Limitation maximale de la température d'eau de chaudière .....	Page 21
Température minimale d'eau de chaudière .....	21
<b>Interrogation des températures, des heures d'inversion et des fonctions opérantes</b>	
Interrogation des valeurs de consigne .....	Page 22
Interrogation des valeurs effectives .....	23
<b>Touches d'effacement et de retour au réglage de base</b>	
Touche "CL" .....	Page 25
Touche "✱" .....	25
<b>Sélection de la chaudière pilote</b>	
	Page 26
<b>Marche provisoire de l'installation</b>	
	Page 26
<b>Que faire si ...</b>	
	Page 27
<b>Réglage et équipement de votre installation de chauffage et tableaux de notation de la programmation</b>	
	Page 31

# Vue d'ensemble

## Organes de manœuvre et d'affichage

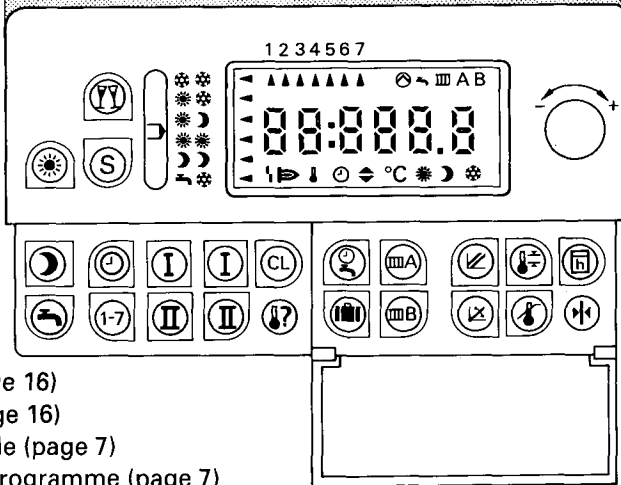
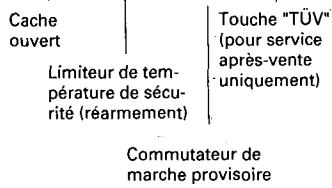
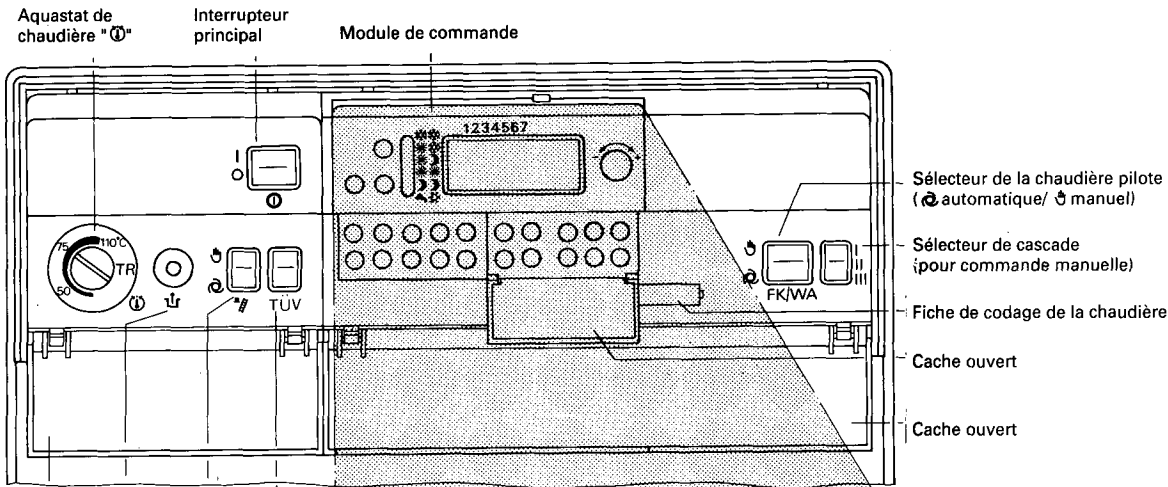

### Organes de manœuvre

- + Bouton de réglage
- Y Touche "réceptions" (page 16)
- S Touche économique (page 16)
- ☀ Consigne marche normale (page 7)
- Touche de sélection de programme (page 7)
- ☾ Consigne marche réduite (page 8)
- ↶ Consigne température eau chaude sanitaire (page 8)
- ⊙ Heure (page 9)
- 1-7 Jours (pages 9 et 25)
- I Heures d'inversion (pages 10 et 13)
- II Heures d'inversion (pages 10 et 13)
- CL Touche d'effacement (page 25)
- ⚙ Interrogation de la température (page 24)
- ⊙ Programmation pour la production d'eau chaude sanitaire (page 13)
- III A Programmation des séquences de fonctionnement (page 10)
- III B Sans fonction
- Programme "vacances" (page 17)
- ∕ Parallèle courbe de fonctionnement (page 20)
- ∖ Pente courbe de fonctionnement (page 19)
- ⚡ N'est en fonction que si une régulation de circuits de chauffage Dékamatik est raccordée par le BUS deux fils Viessmann
- ⚡ Limitation électronique maximale de la température (page 21)
- ⊞ Interrogation des heures de fonctionnement (page 23)
- ✦ Touche de retour aux réglages de base (page 25)

### Organes d'affichage

- ▲ Indique le jour de la semaine ou le programme de fonctionnement choisi ; une seule flèche est affichée (pages 7 et 8)
- ☐ Affichage numérique des valeurs
- ⊙ Pompe en fonctionnement (⊙ = pompe de charge eau sanitaire ; ⊙B = pompe de mélange, etc...)
- ☀ Température extérieure inférieure à +1°C (fonction de mise hors gel)
- ☾ Marche réduite ; est également affiché si la fonction économique est opérante et lors de différentes phases de réglage (pages 8 et 16)
- ☀ Marche normale ; est également affiché si la fonction "réceptions" "Y" est opérante et lors de différentes phases de réglage (pages 7 et 16)
- °C Affichage des températures
- ⚡ Affichage des températures
- ◆ Non affiché
- ⊙ Affichage de l'heure
- Affichage de la température d'eau de chaudière, si le brûleur fonctionne et en cas de dérangement du brûleur (page 29)
- ⚡ Affichage des défauts (page 29)

## Vue d'ensemble

### Mode d'action de votre installation de chauffage

Pour que la température ambiante que vous désirez dans les pièces soit assurée à toute heure et par tous les temps, il est indispensable que le travail de l'ensemble des composants de votre installation de chauffage soit harmonisé de manière optimale. Ce n'est que lorsque le générateur de chaleur (chaudière) et la distribution de la chaleur (radiateurs, préparateur d'eau chaude à accumulation, conduites, etc ...) ont été correctement choisis l'un en fonction de l'autre que le fonctionnement de l'installation de chauffage pourra vous satisfaire. Pour piloter cet ensemble, votre chaudière Viessmann est équipée de la régulation de chaudière à microprocesseur en fonction de la température extérieure Dékamatik.

La chaudière Viessmann produit la chaleur nécessaire c'est-à-dire que le brûleur fait monter en température l'eau contenue dans la chaudière (appelée ci-après eau de chaudière).

L'eau de chaudière est dirigée vers les circuits de chauffage par l'intermédiaire d'un collecteur.

Pour que la température désirée soit atteinte dans les locaux à chauffer, la température d'eau de chaudière et la température des départs doivent être adaptées à différentes conditions variables.

La Dékamatik régule la température ambiante comme vous les souhaitez. C'est une régulation de chaudière à microprocesseur en fonction de la température extérieure modulant la marche de la chaudière, c'est-à-dire que la Dékamatik pilote le brûleur de la chaudière de telle manière que la quantité de chaleur produite soit exactement suffisante pour l'obtention de la température ambiante désirée.

Si votre installation de chauffage est équipée d'un préparateur d'eau chaude à accumulation, ce dernier est également alimenté en chaleur par l'eau de chaudière et commandé par la Dékamatik. Lorsque l'installation de chauffage est démarrée, les locaux sont alimentés en chaleur et l'eau sanitaire contenue dans le préparateur est simultanément portée à la température de consigne.

Les défauts de la Dékamatik sont détectés et affichés par le testeur intégré.

## Mise en et hors service de l'installation de chauffage

Nous vous demandons impérativement de lire attentivement les uns après les autres les différents paragraphes de ce chapitre.

Vous devez adapter le fonctionnement de la Dékamatik à votre confort et à vos habitudes.

### Enclencher l'appareil

1. Enclencher l'interrupteur général de chaufferie (placé à l'extérieur du local).
2. Chaufferies équipées de plusieurs chaudières uniquement : enclencher les Dékamatik-D2 des chaudières en cascade... Interrupteur principal "I" en position "I".
3. Enclencher la Dékamatik-D1

..... Interrupteur principal "I" en position "I".  
L'écran de la Dékamatik affiche alors différentes séquences de fonctionnement et la température d'eau de chaudière ou l'heure effective. Ne pas prendre en compte ces affichages pour le moment et passer à l'étape suivante de la mise en service.

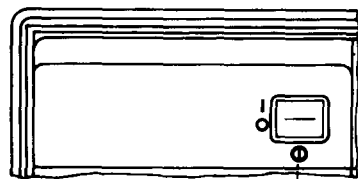

Interrupteur principal  
I = sous tension

Fig. 1  
Enclencher l'appareil

### Maniement du module de commande à l'extérieur de l'appareil

Il est possible d'extraire le module de commande de la Dékamatik ou du socle pour montage mural (si l'installation en est équipée) et de le programmer à un autre endroit. Vous pouvez modifier l'heure, les valeurs de consigne (températures désirées), les courbes de fonctionnement et la programmation.

L'écran s'éteint dès que le module de commande a été extrait de l'appareil ou du socle pour montage mural. Pour programmer le module de commande, l'enclencher en appuyant sur la touche "M" (des symboles sont affichés sur l'écran).

L'écran s'éteint une minute environ après l'entrée de la dernière valeur.

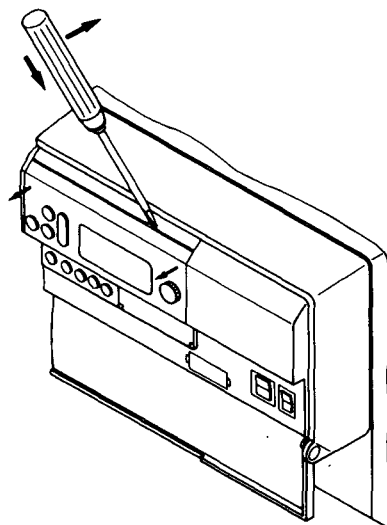

Fig. 2  
Extraction du module de commande

### Remarque importante !

Les paramètres spécifiques à l'installation de chauffage et à la chaudière **ne** peuvent être modifiés **que** si le module de commande est en place.

### Extraction et remise en place du module de commande

1. Arrêter la Dékamatik ..... Interrupteur principal "I" sur "O"
2. Abaisser le cache du plastron de droite.
3. Dégager le module de commande du plastron en engageant un tournevis dans les évidements prévus à cet effet et extraire le module de commande (fig. 2).
4. Procéder aux réglages ci dessus sur le module de commande (fig. 3).
5. Remettre en place et caler le module de commande.
6. Refermer le cache.
7. Enclencher la Dékamatik ..... Interrupteur principal "I" sur "I".

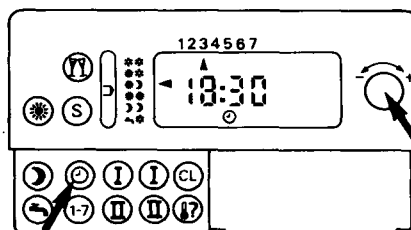

Fig. 3  
Procéder aux réglages sur le module de commande  
(régler l'heure, par exemple)

## Mise en et hors service de l'installation de chauffage

### Choisir le programme de fonctionnement

Le programme de fonctionnement de votre installation de chauffage sera affiché à l'aide de la touche de sélection de programme "D".

Vous avez ainsi la possibilité de choisir un programme composé des séquences de fonctionnement que vous souhaitez.

Les programmes de fonctionnement suivants sont possibles :

Programme de fonctionnement	Fonctions induites par les programmes de fonctionnement	quand sélectionner ?
<p>☼☼ Marche de veille en permanence avec mise hors gel de l'installation de chauffage (heures d'inversion réglées neutralisées) Chauffage arrêté ; en cas de risque de gel, le chauffage démarre en régime réduit (uniquement pour mettre l'installation de chauffage hors gel) ; pas de production d'eau chaude sanitaire.</p>	<p>☼ <b>Marche de veille</b> avec mise hors gel de l'installation de chauffage La chaudière n'est enclenchée que pour mettre l'installation hors gel ou ne fonctionne qu'à la consigne de température d'eau minimale. Il n'y a pas de production d'eau chaude sanitaire.</p>	<p>Si vous désirez, sans tenir compte de la programmation de l'horloge <b>et en permanence</b>, une marche de veille avec mise hors gel de l'installation de chauffage.</p>
<p>☼☼ Marche normale (jour)/marche de veille avec mise hors gel de l'installation de chauffage (voir ci-dessus) (selon les heures d'inversion réglées)</p>	<p>☼ <b>Marche normale</b> Pour la marche normale "☼" vous avez la possibilité de régler une température des départs définie pour la phase de chauffage et assurant un chauffage suffisant des locaux. Il y a production de l'eau chaude sanitaire lorsque la température de l'eau du préparateur couplé à la chaudière descend en dessous de la consigne réglée et que la production d'eau chaude sanitaire est prévue à cette heure sur l'horloge. ☼ voir ci-dessus</p>	<p>Si le bâtiment emmagasine bien la chaleur, c'est-à-dire que les locaux ne descendent pas excessivement en température durant la marche de veille "☼" avec mise hors gel de l'installation de chauffage.</p>
<p>☼☼ Marche normale (jour)/marche réduite (nuit) (selon les heures d'inversion réglées) (État de livraison)</p>	<p>☼ voir ci-dessus ☼ <b>Marche réduite</b> Il s'établit une température des départs plus basse que celle du régime normal. Cette température évite le refroidissement excessif des locaux. Il y a production de l'eau chaude sanitaire lorsque la température de l'eau du préparateur couplé à la chaudière descend en dessous de la consigne réglée et que la production d'eau chaude sanitaire est prévue à cette heure sur l'horloge.</p>	<p>Si les locaux descendent trop en température durant la séquence de marche de veille du programme "☼☼"</p>
<p>☼☼ Marche normale (jour) en permanence (heures d'inversion réglées neutralisées) Production de l'eau chaude sanitaire si celle-ci est en demande.</p>	<p>☼ voir ci-dessus</p>	<p>Si vous désirez, sans tenir compte de la programmation de l'horloge <b>et en permanence</b>, une marche normale du chauffage et de production d'eau chaude sanitaire, jour férié, par exemple.</p>
<p>☼☼ Marche réduite (nuit) en permanence (heures d'inversion réglées neutralisées) pas de production d'eau chaude sanitaire</p>	<p>☼ voir ci-dessus</p>	<p>Si vous désirez, sans tenir compte de la programmation de l'horloge <b>et en permanence</b>, une marche réduite</p>
<p>☼☼ Production de l'eau chaude sanitaire : marche de veille avec mise hors gel de l'installation de chauffage (voir ci-dessus) (Production de l'eau chaude sanitaire aux heures réglées et marche de veille en permanence avec mise hors gel de l'installation de chauffage)</p>	<p>☼ <b>Production de l'eau chaude sanitaire</b> (si l'installation est équipée d'une production d'eau chaude sanitaire) La chaudière n'est enclenchée que pour assurer la production de l'eau chaude sanitaire et la mise hors gel de l'installation de chauffage. Il y a production d'eau chaude lorsque cette production est en demande durant les heures programmées à cet effet. ☼ voir ci-dessus</p>	<p>En été, par exemple, s'il n'y a pas besoin de chauffer les locaux mais qu'il faut produire de l'eau chaude sanitaire.</p>

## Mise en et hors service de l'installation de chauffage

### Remarque concernant les manœuvres à une main

Dans les étapes de mise en service ci-dessous, des manœuvres nécessitant l'usage de deux mains sont parfois supposées. Il est également possible d'effectuer certaines de ces opérations à l'aide d'une seule main. Les réglages à une main avec le bouton "- ↔ +" sont possibles avec les touches repérées fig. 4.

1. Appuyer brièvement sur la touche concernée.
2. Procéder au réglage avec le bouton "- ↔ +" dans les 5 secondes.  
Réappuyer sur la touche si aucun réglage n'a été effectué durant ces 5 secondes.

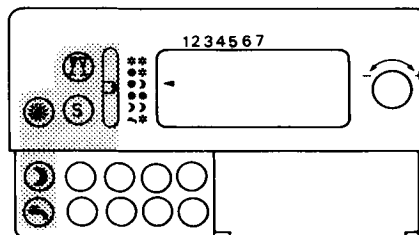

Fig. 4  
Touches permettant les manœuvres à une main

### Sélectionner le programme de fonctionnement<sup>1)</sup>

Le programme de fonctionnement désiré sera sélectionné à l'aide de la touche de sélection de programme "⏏" et le bouton de réglage "- ↔ +".

1. Appuyer sur la touche "⏏" et tourner en même temps le bouton "- ↔ +" vers la gauche ou vers la droite jusqu'à ce que la flèche "◀" de l'écran soit en regard du programme de fonctionnement souhaité.
2. Lâcher la touche "⏏" et le bouton "- ↔ +"; le programme de fonctionnement souhaité est mémorisé. Vous avez la possibilité de changer de programme de fonctionnement à tout moment.

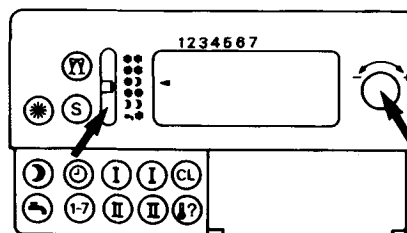

Fig. 5  
Sélectionner le programme de fonctionnement

### Consignes de température (températures souhaitées)

#### \* Marche normale<sup>1)</sup>

La touche "\*" sert à afficher et à régler la consigne de température en marche normale.

La valeur mémorisée est affichée lorsqu'on appuie sur la touche "\*".

Plage de réglage : de 5 à 35° C ; état de livraison : 20° C. Si vous souhaitez une autre consigne, 22° C, par exemple :

1. Appuyer sur la touche "\*" et tourner en même temps le bouton "- ↔ +" vers la droite jusqu'à affichage de la consigne de température souhaitée.
2. Lâcher la touche "\*" et le bouton "- ↔ +"; la consigne de température souhaitée est mémorisée lorsque la température d'eau de chaudière ou l'heure réapparaissent sur l'écran.

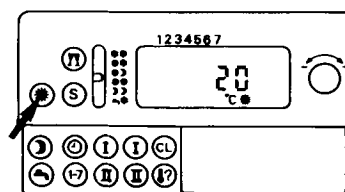

Interrogation

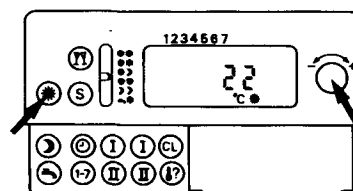

Réglage

Fig. 6  
Consigne de température en marche normale

5586 049-  
<sup>1)</sup> Le réglage peut également être effectué d'une seule main (voir ci-dessus).

## Mise en et hors service de l'installation de chauffage

### » Marche réduite<sup>1)</sup>

La touche "☾" sert à afficher et à régler la consigne de température en marche réduite.

La valeur mémorisée est affichée lorsqu'on appuie sur la touche "☾".

Plage de réglage : de 5 à 35° C ; état de livraison : 14° C.

Si vous souhaitez une autre consigne, 16° C, par exemple :

1. Appuyer sur la touche "☾" et tourner en même temps le bouton "←→" vers la droite jusqu'à affichage de la consigne de température souhaitée.
2. Lâcher la touche "☾" et le bouton "←→" ; la consigne de température souhaitée est mémorisée lorsque la température d'eau de chaudière ou l'heure réapparaissent sur l'écran.

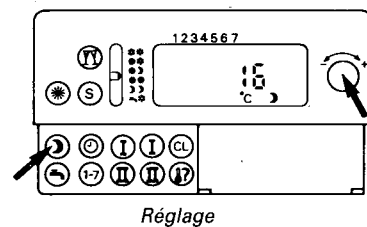
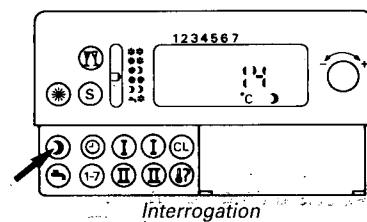

Fig. 7

Consigne de température en marche réduite

### ↵ Production de l'eau chaude sanitaire<sup>1)</sup>

La touche "☼" sert à afficher et à régler la consigne de température d'eau chaude désirée.

La valeur mémorisée est affichée lorsqu'on appuie sur la touche "☼".

Plage de réglage : de 10 à 60° C ; état de livraison : 50° C.

Si vous souhaitez une autre consigne, 45° C, par exemple :

1. Appuyer sur la touche "☼" et tourner en même temps le bouton "←→" vers la gauche jusqu'à affichage de la consigne de température souhaitée.
2. Lâcher la touche "☼" et le bouton "←→" ; la consigne de température souhaitée est mémorisée lorsque la température d'eau de chaudière ou l'heure réapparaissent sur l'écran.

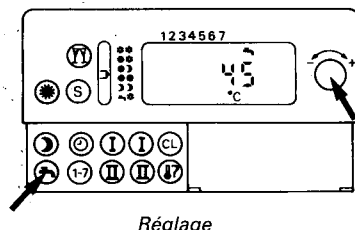
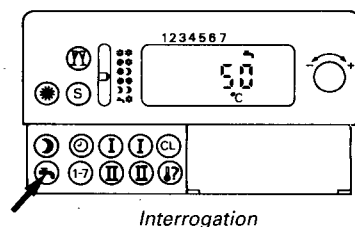

Fig. 8

Consigne de température d'eau chaude sanitaire

### \* Marche de veille avec mise hors gel de l'installation de chauffage

Si ce programme a été sélectionné, la chaudière est arrêtée.

Si la température extérieure chute en dessous de + 1° C, la chaudière fonctionne à une température d'eau minimale (valeur en fonction du type de chaudière) afin d'éviter que le gel n'endommage l'installation (le symbole "❄" est affiché). Si la température extérieure repasse au dessus de + 3° C, la fonction de mise hors gel est arrêtée (le symbole "❄" n'est plus affiché).

Il n'est pas possible de modifier les paramètres d'usine de ce programme de fonctionnement.

<sup>1)</sup> Le réglage peut également être effectué d'une seule main (voir page 7).

## Mise en et hors service de l'installation de chauffage

### Jour de la semaine et heure

Le jour de la semaine est affiché sur l'écran à l'aide d'une flèche "▲" apparaissant en dessous des chiffres 1 à 7.

1 = lundi, 2 = mardi, etc ...

L'heure en mémoire dans la Dékamatik est affichée en appuyant sur la touche "⊖".

Le jour de la semaine et l'heure ont été réglés en usine. L'horloge interne est équipée d'une pile de longue durée.

Les périodes d'heure d'été et d'heure d'hiver obligent à corriger l'heure mémorisée de 1 heure en plus ou en moins selon les cas (voir paragraphe suivant).

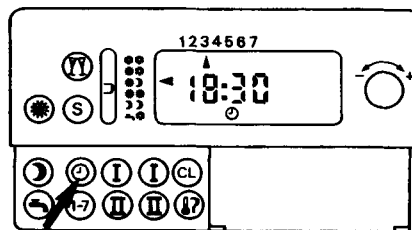

Fig. 9  
Jour de la semaine et heure

### Passage de l'heure d'hiver à l'heure d'été et vice-versa

#### Passage de l'heure d'hiver à l'heure d'été (au printemps)

Appuyer sur la touche "⊖" et tourner en même temps le bouton "- ← → +" vers la droite jusqu'à ce que l'heure soit avancée de 1 heure.

#### Passage de l'heure d'été à l'heure d'hiver (en automne)

Appuyer sur la touche "⊖" et tourner en même temps le bouton "- ← → +" vers la gauche jusqu'à ce que l'heure soit reculée de 1 heure.

#### Nota !

La touche "⊖" et le bouton "- ← → +" permettent de régler de la même façon une heure quelconque.

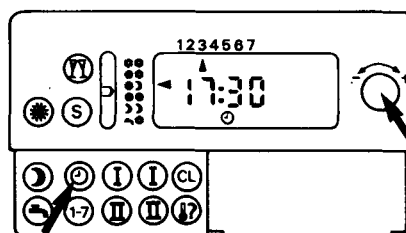

Fig. 10  
Modification de l'heure

**Programmation**

Eu égard aux économies de combustible, la programmation revêt une importance particulière. Il est possible de choisir à bon escient les heures durant lesquelles il y aura une marche normale du chauffage ou une production d'eau chaude sanitaire et celles durant lesquelles le chauffage sera réduit voire arrêté.

Il est possible d'établir des programmes pour chacun des jours de la semaine. Ces plages induisent une inversion de séquence de fonctionnement du programme sélectionné et la mise en route ou l'arrêt de la production de l'eau chaude à des heures que vous pouvez choisir.

Chaque séquence "rouge" (voir fig. 11) d'un programme de fonctionnement ou pour la production de l'eau chaude sanitaire peut faire l'objet de deux plages horaires maximum pour chacun des jours.

**1. Programmation pour la (les) chaudière (s)**

**1.1 Réglage de base**

Si vous ne choisissez pas un programme particulier, votre (vos) chaudière (s) fonctionnera (fonctionneront) pendant chacun des jours de la semaine de 6 à 22 heures avec une séquence "rouge" (voir fig. 11) du programme de fonctionnement sélectionné et de 22 heures jusqu'au lendemain 6 heures avec une séquence "bleue" (voir fig. 11) du programme de fonctionnement sélectionné.

**1.2 Réglage spécifique**

Un réglage spécifique des programmes sera effectué à l'aide des touches "I" et "II" et du bouton "-↔+".

Fonction des touches :

Touche rouge "I" : Heure de début de la séquence "rouge" = heure de fin de la séquence "bleue"	} 1e plage d'activation de la séquence "rouge" (voir exemple)	} En résultent les plages d'activation de la séquence "bleue" (voir exemple)
Touche bleue "I" : Heure de début de la séquence "bleue" = heure de fin de la séquence "rouge"		
Touche rouge "II" : Heure de début de la séquence "rouge" = heure de fin de la séquence "bleue"	} 2e plage d'activation de la séquence "rouge" (voir exemple)	
Touche bleue "II" : Heure de début de la séquence "bleue" = heure de fin de la séquence "rouge"		

Bouton de réglage "-↔+" : Réglage de l'heure d'inversion souhaitée

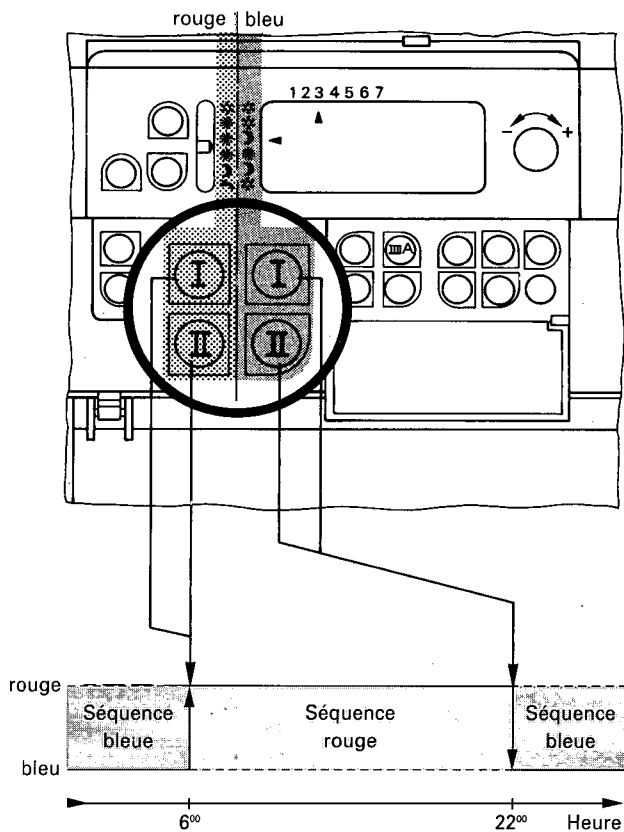

Fig. 11 Réglage de base de la programmation

**Attention ! Prendre en compte l'inertie de l'installation de chauffage lors de la programmation.**

Heure de début du chauffage = 6 heures ne signifie pas que les locaux seront également chauds à 6 heures. Donnez du temps à votre installation pour monter et descendre en température.

## Mise en et hors service de l'installation de chauffage

### 1.2.1 Si vous ne voulez régler qu'une plage d'activation par séquence de fonctionnement

Exemple :

Vous désirez faire fonctionner votre chauffage un jour de la semaine donné (3 = mercredi, par exemple) avec la programmation suivante :

- de 0 à 5 heures marche réduite
- de 5 à 23 heures marche normale
- de 23 à 24 heures marche réduite

1. Régler le programme de fonctionnement "☀️" (voir page 7).
2. Appuyer sur la touche "1-7" et tourner en même temps le bouton "-↔️+" vers la gauche ou vers la droite jusqu'à ce que "▲" soit en regard de "3" (= mercredi) sur l'écran (fig. 12).
3. Appuyer sur la touche rouge "I" ("A" clignote sur l'écran) et tourner en même temps le bouton "-↔️+" vers la gauche ou vers la droite jusqu'à ce que l'écran affiche "5 : 00".
4. Appuyer sur la touche bleue "I" et tourner en même temps le bouton "-↔️+" vers la gauche ou vers la droite jusqu'à ce que l'écran affiche "23 : 00".
5. Appuyer sur la touche rouge "II" et tourner en même temps le bouton "-↔️+" vers la gauche jusqu'à ce que l'écran affiche "-- : --".
6. Appuyer sur la touche bleue "II" et tourner en même temps le bouton "-↔️+" vers la gauche jusqu'à ce que l'écran affiche "-- : --".

Vous avez mémorisé le programme exemple pour une plage d'activation dans la Dékamatik.

### 1.2.2 Régler la programmation pour toute la semaine

Vous pouvez régler pour chacun des jours de la semaine un programme à votre convenance pour le circuit de chauffage de la même manière que celle décrite dans l'exemple ci dessus. Les heures d'inversion choisies ou souhaitées pourront être portées page 33.

Clignote si le jour de la semaine n'est pas le jour actuel

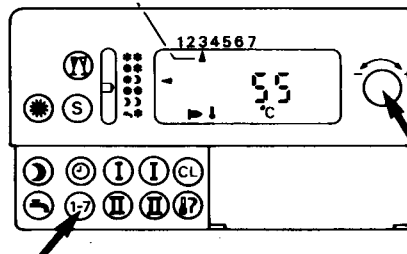

Fig. 12  
Modifier le réglage du jour de la semaine

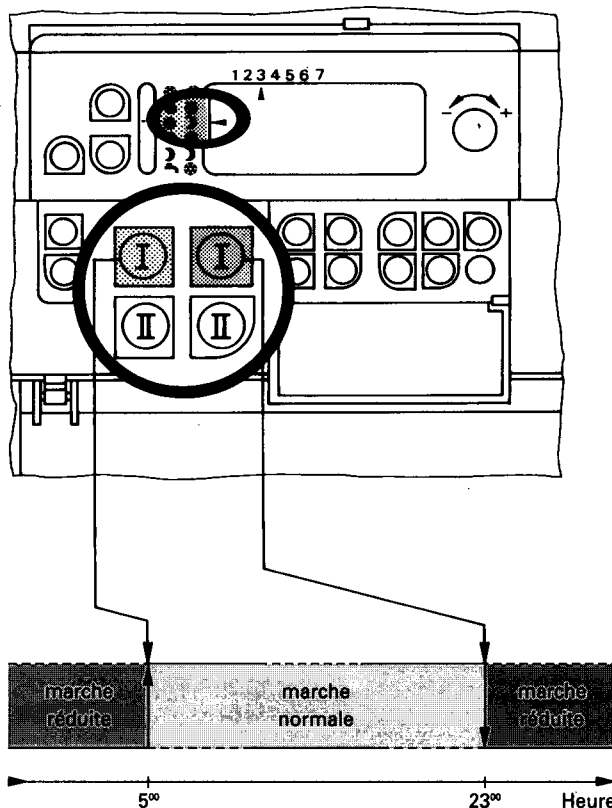

Fig. 13  
Exemple d'une programmation spécifique (une seule plage d'activation par séquence de fonctionnement et par jour de la semaine)

### 1.2.3 Si vous voulez régler deux plages d'activation par séquence de fonctionnement

Exemple :

Vous désirez faire fonctionner votre chauffage un jour de la semaine donné (3 = mercredi, par exemple) avec la programmation suivante :

de 0 à 5 heures marche réduite

de 5 à 9 heures marche normale

de 9 à 16 heures marche réduite

de 16 à 23 heures marche normale

de 23 à 24 heures marche réduite

1. Régler le programme de fonctionnement "☼" (voir page 7).
2. Appuyer sur la touche "1-7" et tourner en même temps le bouton "-↔+" vers la gauche ou vers la droite jusqu'à ce que l'écran affiche "▲" sous le chiffre "3" (= mercredi) (fig. 12 page 11).
3. Appuyer sur la touche rouge "I" ("A" clignote sur l'écran) et tourner en même temps le bouton "-↔+" vers la gauche ou vers la droite jusqu'à ce que l'écran affiche "5 : 00".
4. Appuyer sur la touche bleue "I" et tourner en même temps le bouton "-↔+" vers la gauche ou vers la droite jusqu'à ce que l'écran affiche "9 : 00".
5. Appuyer sur la touche rouge "II" et tourner en même temps le bouton "-↔+" vers la gauche ou vers la droite jusqu'à ce que l'écran affiche "16 : 00".
6. Appuyer sur la touche bleue "II" et tourner en même temps le bouton "-↔+" vers la gauche ou vers la droite jusqu'à ce que l'écran affiche "23 : 00".

Vous avez mémorisé le programme exemple pour deux plages d'activation dans la Dékamatik.

#### 1.2.4 Régler la programmation pour toute la semaine

Vous pouvez régler pour chacun des jours de la semaine un programme à votre convenance pour le circuit de chauffage de la même manière que celle décrite dans l'exemple ci dessus. Les heures d'inversion choisies ou souhaitées pourront être portées page 33.

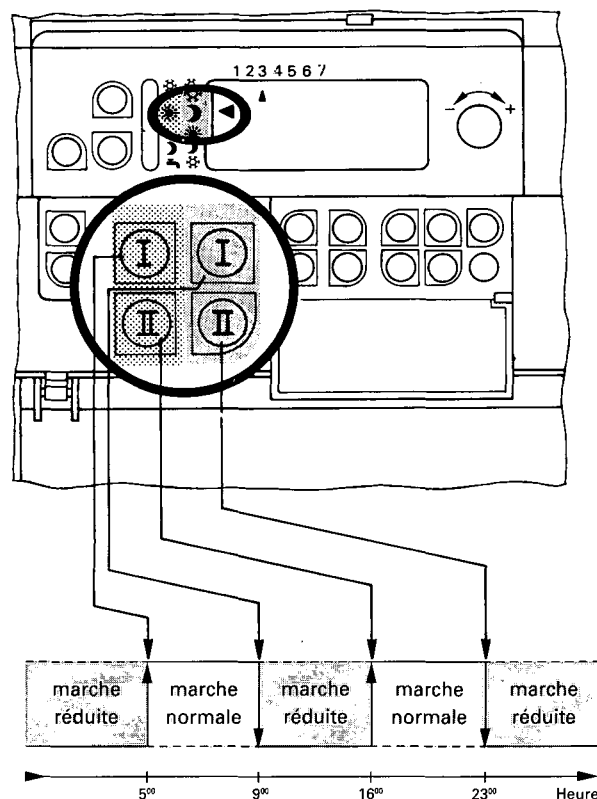

Fig. 14

Exemple d'une programmation spécifique (deux plages d'activation par séquences de fonctionnement et par jour de la semaine)

## Mise en et hors service de l'installation de chauffage

### 2 Programmation de la production de l'eau chaude sanitaire

#### 2.1 Réglage de base

Si vous n'optez pas pour une programmation spécifique, l'eau chaude sanitaire sera produite chaque jour de la semaine de 6 à 22 heures. De 22 heures jusqu'au lendemain 6 heures, il n'y aura pas de production d'eau chaude sanitaire (voir fig. 15).

**Important !** La pompe de bouclage eau sanitaire fonctionne toujours si la séquence de fonctionnement du programme de production de l'eau chaude sanitaire est "rouge".

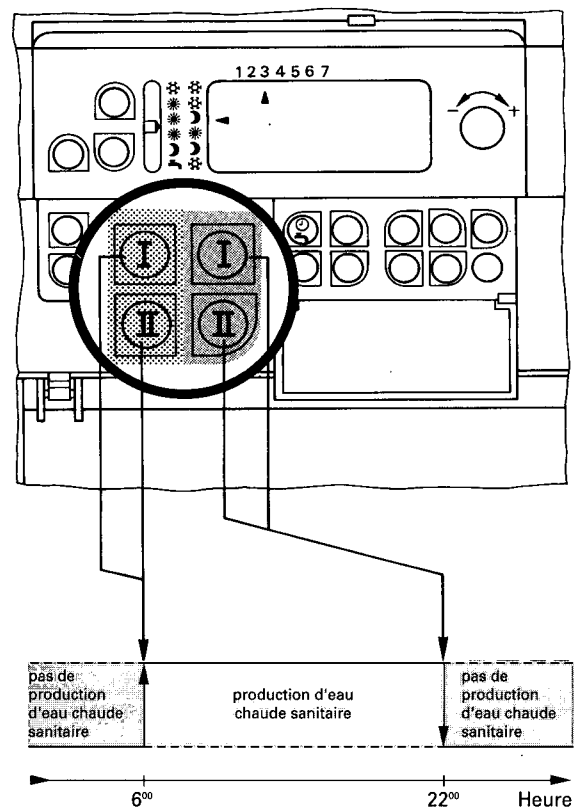

Fig. 15  
Programmation initiale de la production d'eau chaude sanitaire

#### 2.2 Réglage spécifique

Un réglage spécifique de la programmation sera effectué à l'aide des touches "☉", "I" et "II" et du bouton "-↔+".

Fonction des touches :

Touche "☉": Activation de la fonction de programmation de la production d'eau chaude sanitaire

Touche rouge "I" : Heure de début de la production d'eau chaude sanitaire

Touche bleue "I" : Heure de fin de la production d'eau chaude sanitaire

Touche rouge "II" : Heure de début de la production d'eau chaude sanitaire

Touche bleue "II" : Heure de fin de la production d'eau chaude sanitaire

Bouton de réglage "-↔+": Réglage de l'heure d'inversion souhaitée

1e période d'activation de la production d'eau chaude sanitaire (voir exemple)

2e période d'activation de la production d'eau chaude sanitaire (voir exemple)

Il en résulte les périodes durant lesquelles il n'y a pas de production d'eau chaude sanitaire (voir exemple)

## Mise en et hors service de l'installation de chauffage

### 2.2.1 Si vous voulez régler une plage d'activation pour la production d'eau chaude sanitaire

Exemple :

Vous désirez assurer la reconstitution du stockage d'eau chaude sanitaire un jour de la semaine donné (5 = vendredi, par exemple) avec la programmation suivante :

de 0 heure	à 5 heures 30	pas de production d'eau chaude sanitaire
de 5 heures 30	à 21 heures	production d'eau chaude sanitaire
de 21 heures	à 24 heures	pas de production d'eau chaude sanitaire

1. Appuyer sur la touche "1-7" et tourner en même temps le bouton "- ↔ +" vers la gauche ou vers la droite jusqu'à ce que l'écran affiche "▲" sous le chiffre "5" (= vendredi) (fig. 16).
  2. Appuyer brièvement sur la touche "☉", "☿" clignote sur l'écran.
  3. Appuyer sur la touche rouge "I" et tourner en même temps le bouton "- ↔ +" vers la gauche ou vers la droite jusqu'à ce que l'écran affiche "5 : 30".
  4. Appuyer sur la touche bleue "II" et tourner en même temps le bouton "- ↔ +" vers la gauche ou vers la droite jusqu'à ce que l'écran affiche "21 : 00".
  5. Appuyer sur la touche rouge "II" et tourner en même temps le bouton "- ↔ +" vers la gauche jusqu'à ce que l'écran affiche "-- : --".
  6. Appuyer sur la touche bleue "II" et tourner en même temps le bouton "- ↔ +" vers la gauche jusqu'à ce que l'écran affiche "-- : --".
- Vous avez mémorisé le programme exemple pour une plage d'activation dans la Dékamatik.

### 2.2.2 Régler la programmation pour toute la semaine

Vous pouvez régler pour chacun des jours de la semaine un programme à votre convenance pour la production de l'eau chaude sanitaire de la même manière que celle décrite dans l'exemple ci dessus. Les heures d'inversion choisies ou souhaitées pourront être portées page 33.

Clignote si le jour de la semaine n'est pas le jour actuel

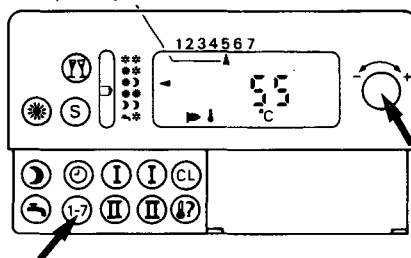

Fig. 16  
Modifier le réglage du jour de la semaine

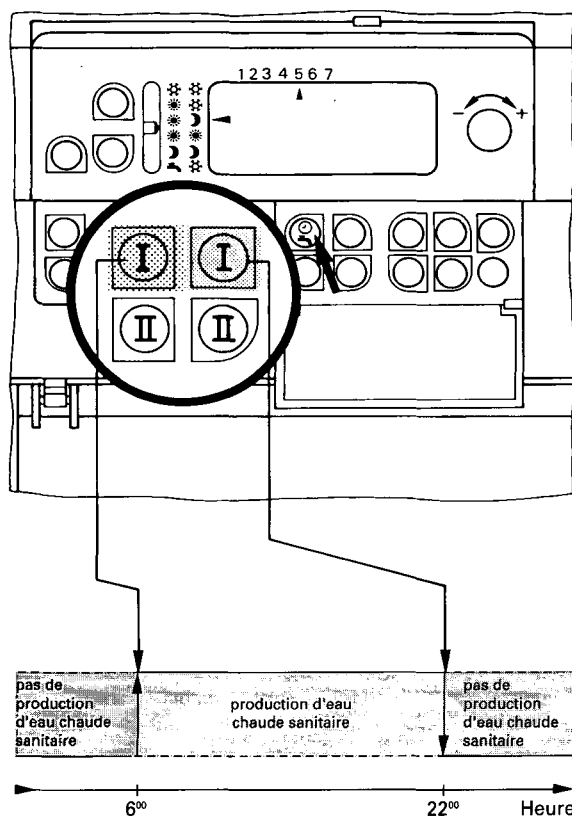

Fig. 17  
Exemple d'une programmation spécifique (une seule plage d'activation pour la production d'eau chaude par jour de la semaine)

## Mise en et hors service de l'installation de chauffage

### 2.2.3 Si vous voulez régler deux plages d'activation pour la production d'eau chaude sanitaire

Exemple :

Vous désirez assurer la reconstitution du stockage d'eau chaude sanitaire un jour de la semaine donné (5 = vendredi, par exemple) avec la programmation suivante :

de 0 heure	à 5 heures 30	pas de production d'eau chaude sanitaire
de 5 heures 30	à 10 heures	production d'eau chaude sanitaire
de 10 heures	à 17 heures	pas de production d'eau chaude sanitaire
de 17 heures	à 21 heures	production d'eau chaude sanitaire
de 21 heures	à 24 heures	pas de production d'eau chaude sanitaire

1. Appuyer sur la touche "1-7" et tourner en même temps le bouton "-↔+" vers la gauche ou vers la droite jusqu'à ce que l'écran affiche "▲" sous le chiffre "5" (= vendredi) (fig. 16, page 14).
2. Appuyer brièvement sur la touche "☉", "☿" clignote sur l'écran.
3. Appuyer sur la touche rouge "I" et tourner en même temps le bouton "-↔+" vers la gauche ou vers la droite jusqu'à ce que l'écran affiche "5 : 30".
4. Appuyer sur la touche bleue "II" et tourner en même temps le bouton "-↔+" vers la gauche ou vers la droite jusqu'à ce que l'écran affiche "10 : 00".
5. Appuyer sur la touche rouge "III" et tourner en même temps le bouton "-↔+" vers la gauche ou vers la droite jusqu'à ce que l'écran affiche "17 : 00".
6. Appuyer sur la touche bleue "II" et tourner en même temps le bouton "-↔+" vers la gauche ou vers la droite jusqu'à ce que l'écran affiche "21 : 00".

Vous avez mémorisé le programme exemple pour deux plages d'activation dans la Dékamatik.

### 2.2.4 Régler la programmation pour toute la semaine

Vous pouvez régler pour chacun des jours de la semaine un programme à votre convenance pour la production de l'eau chaude sanitaire de la même manière que celle décrite dans l'exemple ci dessus. Les heures d'inversion choisies ou souhaitées pourront être portées page 33.

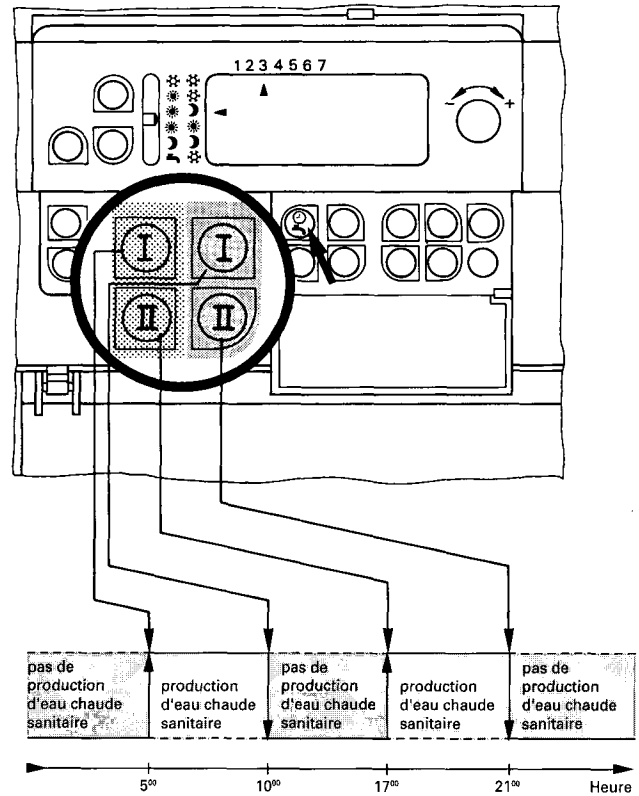

Fig. 18

Exemple d'une production spécifique (deux plages d'activation pour la production d'eau chaude par jour de la semaine)

## Mise hors service

Pour mettre l'installation hors service, positionner l'interrupteur principal "Ⓢ" de la Dékamatik sur "⓪". La pile de longue durée permet de mémoriser ou de garder les réglages effectués, l'heure et le jour de la semaine jusqu'au prochain enclenchement.

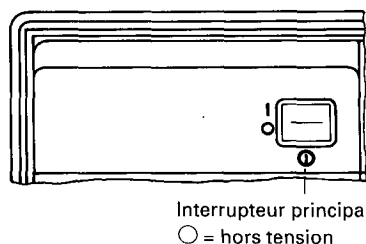

Fig. 19

Arrêt de l' (des) appareil (s)

## Modifications provisoires des consignes de température et des séquences de programmation

Sur la Dékamatik, il est possible de modifier provisoirement les consignes de température mémorisées et les séquences de fonctionnement sans procéder à des changements de la programmation résidente. Il est conseillé d'avoir recours à cette possibilité si

- les besoins calorifiques sont provisoirement plus faibles durant la marche normale,
- inversement, les besoins calorifiques sont plus importants durant la marche réduite,
- vous voulez partir en vacances.

**Touche économique "S")** (durant un des programmes de fonctionnement "☀", "☾" ou "☀☀")

### Activation

Si vous appuyez brièvement sur cette touche, la température des départs en marche normale est réduite. Le symbole "☾" clignote sur l'écran lorsque cette fonction est activée.

### Neutralisation

Si vous appuyez une nouvelle fois sur la touche "S", la fonction est neutralisée, le symbole "☾" disparaît de l'écran et la programmation résidente est à nouveau activée.

Si vous avez oublié de neutraliser la fonction économique, cette neutralisation sera automatiquement effectuée au prochain passage de la séquence "rouge" à la séquence "bleue" du programme de fonctionnement réglé.

## Touche réceptions "Y")

### Activation

Si vous appuyez brièvement sur cette touche, la régulation passe automatiquement à la marche normale de la (des) chaudière (s) quel que soit le programme de fonctionnement sélectionné.

Le symbole "☀" clignote sur l'écran et la dernière consigne de température réglée pour cette fonction est affichée pour 4 secondes environ. Si vous le désirez, **vous avez durant cet affichage la possibilité de modifier la consigne à l'aide du bouton "- +"**.

Puis l'écran affiche les informations habituelles en plus du symbole "☀" qui clignote.

Quel que soit le programme choisi, l'eau chaude sanitaire peut être produite pendant toute la durée de la fonction "réceptions".

### Neutralisation

Si vous voulez neutraliser cette fonction, appuyez une nouvelle fois sur la touche réceptions "Y"; le symbole "☀" disparaît de l'écran et la programmation résidente est à nouveau activée. Si vous avez oublié de neutraliser la fonction "réceptions", cette neutralisation sera automatiquement effectuée au prochain passage de la séquence "bleue" à la séquence "rouge" du programme

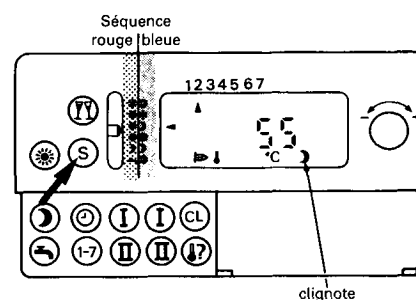

Fig. 20  
Touche économique "S"

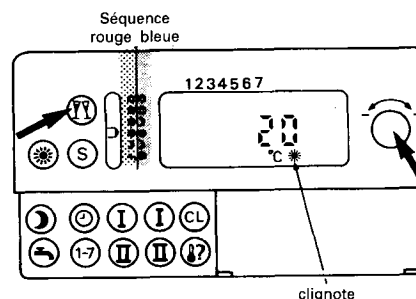

Fig. 21  
Touche réceptions "Y"

de fonctionnement réglé.

<sup>1)</sup> Le réglage peut également être effectué d'une seule main (voir page 7).

### Programme "vacances" "■"

Il est conseillé d'avoir recours à cette fonction si vous souhaitez conduire l'installation de chauffage pendant une assez longue période d'absence (de 1 à 99 jours) en marche réduite ou en marche de veille avec mise hors gel de l'installation de chauffage et que vous désirez à votre retour une marche normale (en hiver, par exemple) ou seulement une production d'eau chaude sanitaire (en été, par exemple).

Les programmes de fonctionnement "☀", "☾" ou "☀" conviennent donc à la fonction "vacances".

#### Exemple :

Vous désirez partir 2 semaines en été et avoir à votre retour de l'eau chaude sanitaire pour la douche. Durant votre absence, l'installation pourra en permanence fonctionner en régime de veille avec mise hors gel de l'installation de chauffage.

1. Sélectionner le programme de fonctionnement "☀" (voir page 7).
2. Appuyer sur la touche "■" et tourner en même temps le bouton "- ↔ +" vers la droite jusqu'à ce que l'écran affiche "d 14" (d = days (jours), 14 = nombre de journées d'absence).

Vous avez activé le programme "vacances" pour 14 jours. La Dékamatik effectuera pendant votre absence un compte à rebours des journées (1 jour en moins à chaque passage à 0 heure). Au jour de votre retour, l'installation passera à production d'eau chaude sanitaire si la programmation de l'horloge (voir page 13) est prévue en conséquence.

#### Neutralisation anticipée du programme "vacances"

Si vous désirez terminer le programme "vacances" plus tôt qu'initialement prévu, il vous est possible de neutraliser la fonction :

Appuyer sur la touche "■" et tourner en même temps le bouton "- ↔ +" vers la gauche jusqu'à ce que l'écran affiche "d0".

Le programme "vacances" est neutralisé.

Si vous désirez faire fonctionner votre installation avec un autre programme que celui de l'exemple ci-dessus ("☀"), procédez à la modification comme indiqué page 7 :

- Le programme de fonctionnement "☀" signifie : "marche de veille avec mise hors gel de l'installation de chauffage" durant la totalité de l'absence, au retour, marche normale selon le programme réglé.
- Le programme de fonctionnement "☾" signifie : "marche réduite" durant la totalité de l'absence, au retour marche normale selon le programme réglé.

#### Remarque !

Après activation du programme vacances, le program-

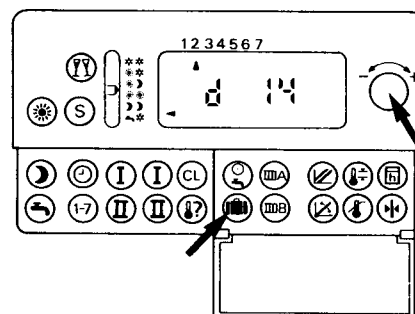

Fig. 22  
Programme "vacances"

me de fonctionnement est modifié dans la régulation, la flèche reste toutefois en face du programme de fonctionnement que vous avez réglé.

## Modifications provisoires des consignes de température et des séquences de programmation

### Inversion externe du programme de fonctionnement (contact téléphonique)

Il est possible de modifier par simple appel téléphonique (uniquement en association avec un appareil supplémentaire, Dékatel-F, par exemple) le programme de fonctionnement présélectionné manuellement sur le module de commande. L'inversion n'est effectuée qu'entre les programmes indiqués par le tableau. L'appel suivant effectue l'opération inverse.

Programme de fonctionnement présélectionné manuellement (programme de fonctionnement, contact ouvert)		Nouveau programme de fonctionnement (programme de fonctionnement, contact fermé)
☼☼ marche de veille en permanence	↔	☼☼ marche normale en permanence
☼☼ marche normale/marche de veille	↔	☼☼ marche de veille en permanence
☼☾ marche normale/marche réduite	↔	☼☼ marche de veille en permanence
☼☼ marche normale en permanence	↔	☼☼ marche de veille en permanence
☾☾ marche réduite en permanence	↔	☼☼ marche normale en permanence
☼☼ production ECS/marche de veille	↔	☼☼ marche de veille en permanence

#### Exemple :

Le circuit de chauffage a été réglé manuellement sur le programme de fonctionnement "☼☾" (marche normale/marche réduite) ou "☼☼" (marche normale/marche de veille) dans une résidence secondaire.

Le contact est ouvert lorsque la résidence est occupée.

Le contact doit être impérativement fermé au départ des occupants. Cette fermeture induit un passage au programme de fonctionnement "☼☼" (marche de veille en permanence, voir tableau ci-dessus).

Un appel téléphonique ouvre le contact ; le programme de fonctionnement présélectionné à la main est à nouveau rétabli.



## Courbe de fonctionnement

### Régler le parallèle "∕" de la courbe de fonctionnement sélectionnée

Le parallèle de la courbe de fonctionnement est affiché si on appuie sur la touche "∕" (état de livraison : 0). Si vous désirez augmenter ou diminuer la température de chaudière = température des départs d'une certaine valeur quelle que soit la température extérieure, vous avez la possibilité de modifier ce réglage :

1. Appuyer sur la touche "∕" et tourner en même temps le bouton "←→" jusqu'à affichage de la valeur désirée.
2. Lâcher la touche "∕" et le bouton "←→" ; le parallèle de la courbe de fonctionnement est mémorisé.

Le chapitre "Que faire, si ..." (page 28) contient des propositions de correction des réglages de la courbe de fonctionnement si ces derniers ne conviennent pas à la longue.

### Exemple d'une courbe de fonctionnement réglée

Pente de la courbe de fonctionnement : "∕" = 1,4  
 Parallèle de la courbe de fonctionnement : "∕" = + 5

Température extérieure = 0° C  
 Température d'eau de chaudière = température des départs indiquée par le graphique : 51° C  
 Parallèle courbe de fonctionnement : + 5 K  
 Température d'eau de chaudière = température des départs effective : 56° C

#### Nota !

La température d'eau de chaudière ne peut pas dépasser la consigne affichée par l'aquastat "⊕".

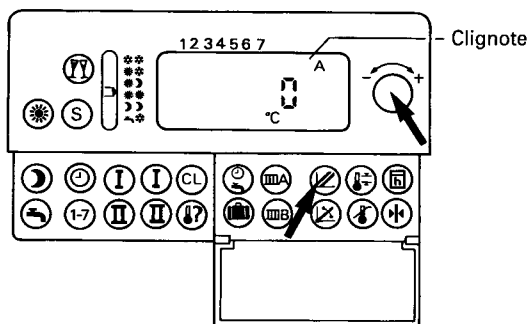
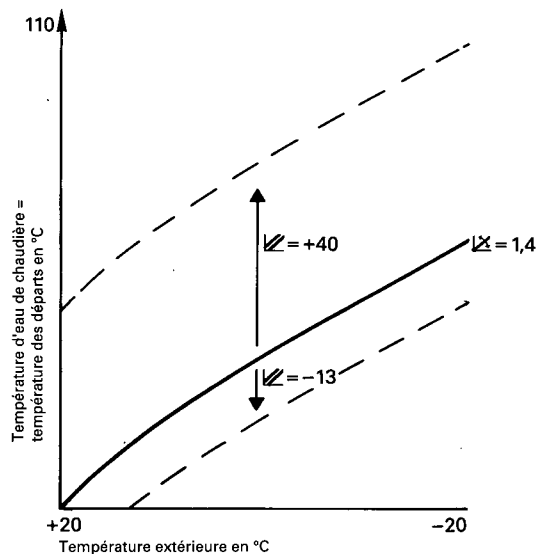

Fig. 25  
 Réglage du parallèle de la courbe de fonctionnement

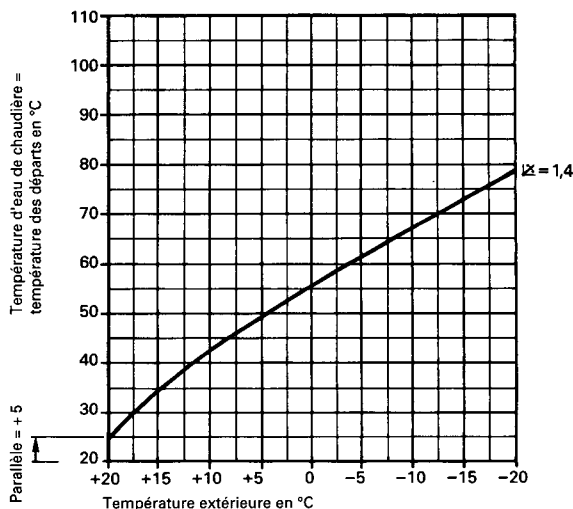

Fig. 26  
 Exemple d'une courbe de fonctionnement déjà réglée



## Interrogation des températures, des heures d'inversion et des fonctions opérantes

La Dékamatik offre la possibilité d'interroger les consignes et les paramètres de fonctionnement effectifs ainsi que les fonctions opérantes. Il vous est ainsi possible d'avoir une rapide vue d'ensemble de la manière dont fonctionne votre installation au moment de la consultation.

### Interrogation des valeurs de consigne

#### 1. Températures

- ☼ Consigne de température en marche normale  
Appuyer brièvement sur la touche "☼" → la consigne est affichée pendant 5 secondes environ  
Modification de cette consigne, voir page 7.
- ☾ Consigne de température en marche réduite  
Appuyer brièvement sur la touche "☾" → la consigne est affichée pendant 5 secondes environ  
Modification de cette consigne, voir page 8.
- ☹ Consigne de température d'eau chaude sanitaire  
Appuyer brièvement sur la touche "☹" → la consigne est affichée pendant 5 secondes environ  
Modification de cette consigne, voir page 8.
- ⚡ Consigne du dispositif de limitation électronique de la température maximale  
Appuyer sur la touche "⚡" → la consigne est affichée  
Modification de cette consigne, voir page 20.

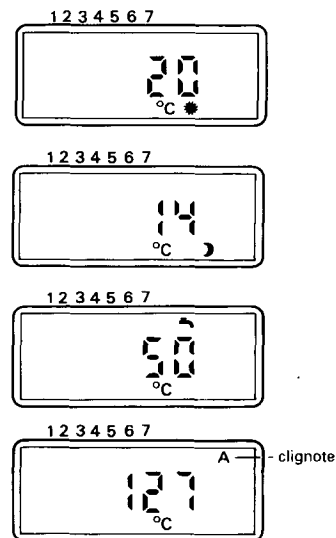

Fig. 28  
Interrogation des consignes de température

#### 2 Heures d'inversion du jour de la semaine considéré

##### 2.1 Programmation de l'horloge pour la (les) chaudière (s)

- rouge "I" 1e heure de début pour la séquence "rouge" = heure de fin de la séquence "bleue"  
Appuyer sur la touche rouge "I" → l'heure est affichée
- bleu "I" 1e heure de fin pour la séquence "rouge" = heure de début de la séquence "bleue"  
Appuyer sur la touche bleue "I" → l'heure est affichée
- rouge "II" 2eme heure de début pour la séquence "rouge" = heure de fin de la séquence "bleue"  
Appuyer sur la touche rouge "II" → l'heure est affichée
- bleu "II" 2eme heure de fin pour la séquence "rouge" = heure de début de la séquence "bleue"  
Appuyer sur la touche bleue "II" → l'heure est affichée  
Modification des heures d'inversion, voir page 10.

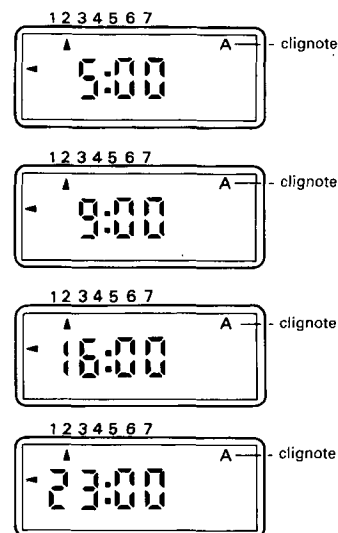

Fig. 29  
Exemples d'heures d'inversion

## Interrogation des températures, des heures d'inversion et des fonctions opérantes

### 2.2 ☺ Programmation de la production d'eau chaude sanitaire

Appuyer brièvement sur la touche "☺"  
→ "☺" clignote sur l'écran.

rouge "I" 1e heure de début de la production d'eau chaude sanitaire

Appuyer sur la touche rouge "I" → l'heure est affichée

bleu "I" 1e heure de fin de la production d'eau chaude sanitaire

Appuyer sur la touche bleue "I" → l'heure est affichée

rouge "II" 2e heure de début de la production d'eau chaude sanitaire

Appuyer sur la touche rouge "II" → l'heure est affichée

bleu "II" 2e heure de fin de la production d'eau chaude sanitaire

Appuyer sur la touche bleue "II" → l'heure est affichée

Modification des heures d'inversion, voir page 13.

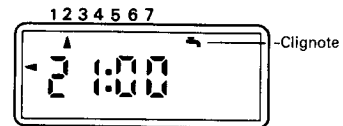
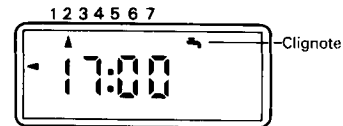
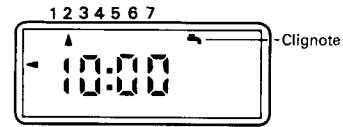
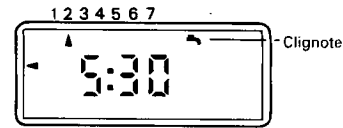

Fig. 30  
Exemples d'heures d'inversion

### 3. Courbe de fonctionnement

∩ Pente de la courbe de fonctionnement  
Appuyer sur la touche "∩" → la pente mémorisée est affichée

∥ Parallèle de la courbe de fonctionnement  
Appuyer sur la touche "∥" → le parallèle mémorisé est affiché

Modification de ces consignes, voir page 19.

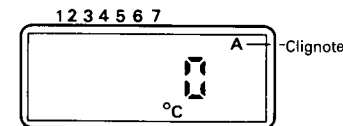
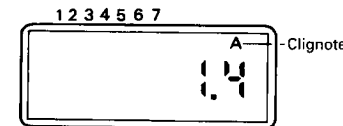

Fig. 31  
Exemple de réglage de la courbe de fonctionnement

### Interrogation des valeurs effectives

#### 1 Heure

☺ Appuyer sur la touche "☺" → l'heure est affichée. Modification de l'heure, voir page 9.

#### 2 Heures de fonctionnement du brûleur

☑ Appuyer sur la touche "☑" → les heures de fonctionnement de la 1ère allure du brûleur ou de l'allure de base pour les brûleurs modulants sont affichées.

Appuyer sur la touche "☑" et tourner en même temps le bouton "←→" vers la droite → les heures de fonctionnement de la 2e allure du brûleur sont affichées.

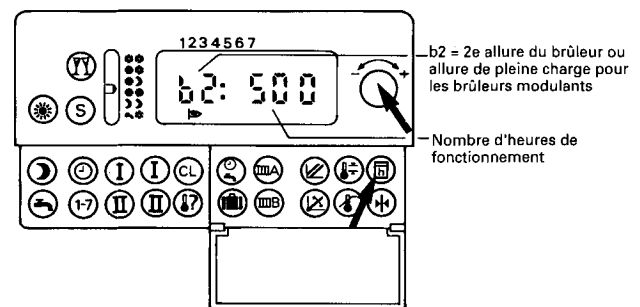
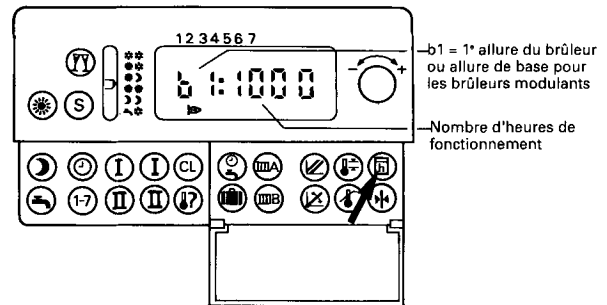

Nota !  
Le symbole "☑" est affiché si l'allure du brûleur concernée est opérante au moment de l'interrogation

Fig. 32  
Exemple d'affichage des heures de fonctionnement du brûleur

## 3 Températures

Pour pouvoir interroger les températures, il est nécessaire d'activer un programme d'interrogation des températures. L'écran affiche un chiffre et une valeur de température (voir exemples).

Il vous est possible de sélectionner plusieurs chiffres, chacun d'entre eux correspondant à une interrogation déterminée (1 = température extérieure 1), 2 = température d'eau de chaudière de la 2e chaudière d'une installation équipée de plusieurs chaudières, etc ..., par exemple).

Les possibilités d'interrogations sont fonction du type d'installation. S'il n'y a, par exemple, ni production d'eau chaude sanitaire, ni 3e chaudière, ni sonde de température des fumées, les températures correspondantes à ces cas de figure ne pourront pas être interrogées.

1. Appuyer brièvement sur la touche "⏏" → le programme d'interrogation des températures est activé.

2. Interrogation des différentes températures :

- Température extérieure 1)

Chiffre "1" (affichage de départ)

- Température d'eau de chaudière de la 2e chaudière d'une installation équipée de plusieurs chaudières  
Afficher le chiffre "2" à l'aide du bouton "- ↔ +".

- Température d'eau de chaudière de la 1e chaudière  
Afficher le chiffre "3" à l'aide du bouton "- ↔ +".

- Température des départs commune  
Afficher le chiffre "4" à l'aide du bouton "- ↔ +".

- Température de l'eau chaude sanitaire  
Afficher le chiffre "5" à l'aide du bouton "- ↔ +".

- Température des retours  
Afficher le chiffre "6" à l'aide du bouton "- ↔ +".

- Température d'eau de chaudière de la 3e chaudière  
Afficher le chiffre "7" à l'aide du bouton "- ↔ +".

- Température des gaz de fumées de la 1e chaudière (la température maximale des fumées enregistrée le jour même est affichée)

Afficher le chiffre "8" à l'aide du bouton "- ↔ +".

**Nota !** S'il faut afficher la température des gaz de fumées du moment :

Appuyer en même temps sur les touches "⊛" et "↵".

Puis appuyer brièvement sur la touche "⏏" et afficher le chiffre "8" à l'aide du bouton "- ↔ +". → la température des gaz de fumées du moment est affichée.

3. Appuyer brièvement sur la touche "⊙" → l'interrogation des températures est terminée.

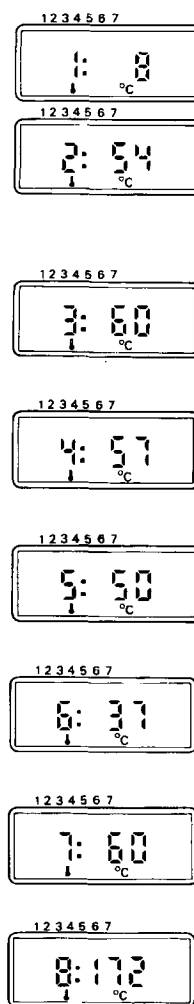

Fig. 33

Exemples de températures effectives

1) La température affichée prend en compte les conditions climatiques comme le vent, le rayonnement solaire et la température du mur du bâtiment.

## Touches d'effacement et de retour aux réglages de base

Les chapitres précédents vous ont donné différentes possibilités de régler la Dékamatik "à la carte".

Or, si vous souhaitez réactiver les réglages d'usine résidents en état de livraison ou réenregistrer le jour de la semaine et l'heure, il est possible de la faire à l'aide des touches "CL" ou "✱".

Ces touches se trouvent dans un renfoncement afin d'éviter tout effacement intempestif des réglages que vous avez effectués.

### Touche "CL"

L'appui sur la touche "CL" entraîne :

- l'effacement du jour de la semaine,
- l'effacement de l'heure
- le retour des heures d'inversion du chauffage au réglage de base (voir page 10)
- les retours des heures d'inversion de la production d'eau chaude sanitaire au réglage de base (voir page 13)
- le fonctionnement du chauffage en permanence en régime normal "☀️".

Procéder comme suit pour changer de jour et d'heure :

1. Appuyer sur la touche "1-7" et tourner en même temps, le bouton "← →" vers la droite jusqu'à ce que la flèche repère "▲" soit en dessous du jour de la semaine souhaité (1 = lundi, 2 = mardi, etc ...).
2. Appuyer sur la touche "⊙" et tourner en même temps, le bouton "← →" vers la droite ou vers la gauche jusqu'à ce que l'heure désirée soit affichée.
3. Répéter l'étape 1 pour afficher le jour actuel.

La Dékamatik fonctionne alors de la manière suivante :

- avec le nouveau jour,
- avec la nouvelle heure,
- avec les heures d'inversion du chauffage correspondant au réglage de base (voir page 10),
- avec les heures d'inversion de la production d'eau chaude sanitaire correspondant au réglage de base (voir page 13).
- avec le programme de fonctionnement "☀️" (voir page 6).

### Touche "✱"

Appuyer sur la touche "✱" entraîne ce qui suit :

- la pente "↘" de la courbe de fonctionnement passe à 1,4 (réglage de base),
- le parallèle "↔" de la courbe de fonctionnement passe à 0 (réglage de base),
- la consigne du dispositif de limitation électronique de la température d'eau de chaudière s'établit à 127°C (réglage de base),
- le programme de fonctionnement "☀️" est activé.
- les consignes "☀️", "☾", "☁️", "☀️" et "☀️" reviennent au réglage de base.

Si vous désirez modifier ces réglages de base alors activés, vous avez la possibilité de le faire comme indiqué par les chapitres "Sélectionner le programme de fonctionnement", "Consignes de température", "Touche réceptions", "Programme vacances", "Courbe de fonctionnement" et "Température d'eau de chaudière".

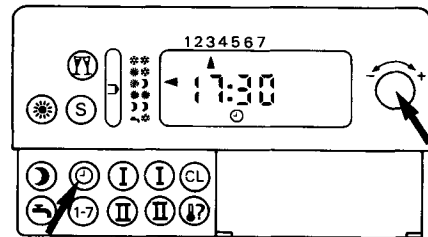
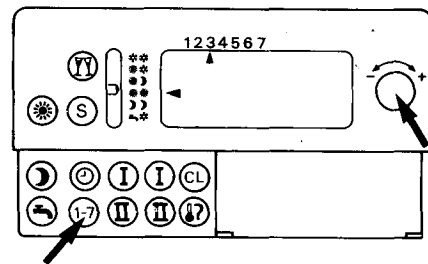
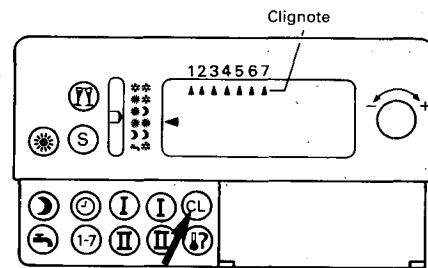

Fig. 34  
Touche "CL"

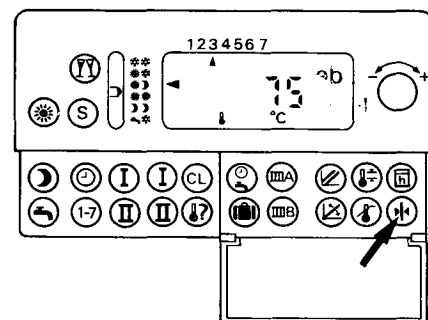

Fig. 35  
Touche "✱"

## Sélection de la chaudière pilote et commutateur de marche provisoire

### Sélection de la chaudière pilote

#### Ordre d'enclenchement et d'arrêt des chaudières dans une installation équipée de plusieurs chaudières

L'ordre d'enclenchement et d'arrêt des chaudières d'une installation équipée de plusieurs chaudières est automatiquement fixé par la Dékamatik (état de livraison). Vous avez également la possibilité de choisir manuellement un ordre déterminé.

#### Marche automatique

Sélecteur de la chaudière pilote "FK/WA" en position "☉". Dans ce cas, la régulation effectue une interrogation interne des heures de fonctionnement des différentes chaudières. La Dékamatik fixe alors l'ordre d'enclenchement d'après le nombre croissant d'heures de fonctionnement. L'arrêt est effectué dans l'ordre inverse de l'enclenchement.

#### Marche manuelle

Sélecteur de la chaudière pilote "FK/WA" en position "☿". L'ordre d'enclenchement ou d'arrêt des chaudières sera établi à l'aide du sélecteur de cascade. Le tableau suivant indique l'ordre de cascade correspondant aux différentes positions du sélecteur en fonction du type d'installation. L'arrêt est effectué dans l'ordre inverse de l'enclenchement.

Position du sélecteur de cascade	Ordre d'enclenchement des chaudières si 2 chaudières	si 3 chaudières
I	1-2	1-2-3
II	2-1	2-3-1
III	1-2	3-1-2

### Commutateur de marche provisoire

Si la chaudière doit fonctionner provisoirement à une température d'eau élevée, vous procéderez de la manière suivante :

1. Abaisser le cache (voir page 3).
2. Positionner le commutateur "☿" sur "☿".

Les fonctions suivantes sont opérantes :

- Enclenchement du brûleur (peut être temporisé par le préchauffeur de fioul ou la ventilation motorisée pour cheminée),
- Enclenchement de toutes les pompes,
- Ouverture de la vanne deux voies motorisée,
- Température d'eau de chaudière réglée par l'aquastat "☉".

**Remarque !** Si la température des fumées effective doit être affichée :

Appuyer brièvement sur les touches "☿" et "☉" en même temps. Puis appuyer brièvement sur la touche "☿" et afficher le chiffre "8" à l'aide du bouton de réglage "☉". La température des fumées effective est affichée à l'écran.

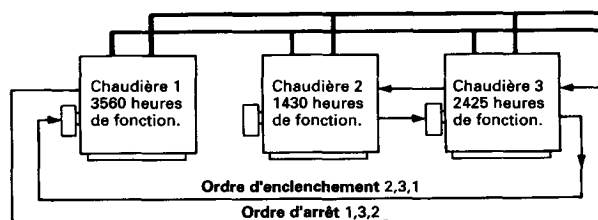
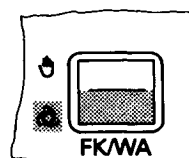

Fig. 36  
Exemple de marche automatique

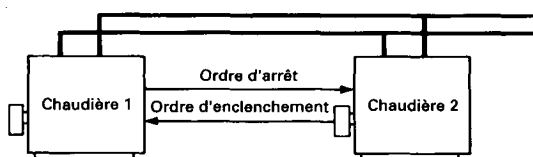
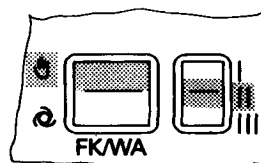

Fig. 37  
Exemple de marche manuelle

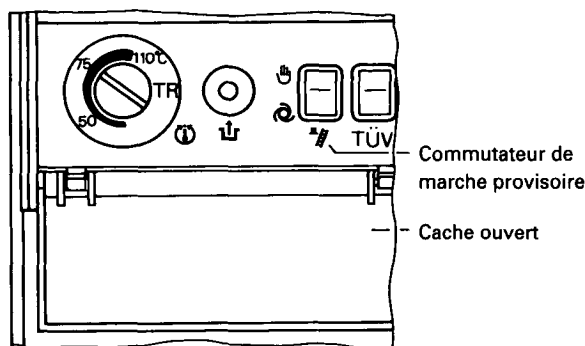

Fig. 38  
Commutateur de marche provisoire

3. Appuyer brièvement sur la touche "☉" → l'interrogation de la température est terminée.

Les mesures terminées, repositionner le commutateur "☿" sur "☉".

## Que faire si ...

### ... l'installation de chauffage ne fonctionne pas ?

Panne	Cause	Remède ou conduite provisoire de l'installation
L'installation ne démarre pas	Interrupteur principal "Ⓢ" de la Dékamatik positionné sur "○"	Positionner l'interrupteur principal "Ⓢ" sur "I".
	Interrupteur général de chaufferie (placé à l'extérieur du local) coupé	Enclencher cet interrupteur.
	Fusible de l'alimentation électrique "grillé"	Prévenir le chauffagiste.
Le brûleur ne démarre pas ou démarre mal	Mauvaise programmation ou mauvais réglage de la Dékamatik	Contrôler et corriger, le cas échéant, la programmation ou la position de la touche de sélection de programme du module de commande.
	Ventilation motorisée pour cheminée en panne (chaudières fioul uniquement)	Manœuvrer le levier de l'axe du servo-moteur de la ventilation motorisée pour cheminée jusqu'à libération du volet de réglage puis engager sur ce levier le bouton de blocage fixé à une chaîne en le faisant passer par l'ouverture.
	Dékamatik défectueuse	Il est possible de faire fonctionner provisoirement votre chaudière à une température d'eau constante en positionnant le commutateur de marche provisoire "Ⓢ". Voir paragraphe "Commutateur de marche provisoire" (page 26).
	Pas de combustible	Vérifier les réserves de combustible et en commander, le cas échéant.
Le brûleur ne démarre pas ; le voyant rouge de dérangement du brûleur (si celui-ci en est équipé) est allumé		Refaire un essai de démarrage après avoir appuyé sur le bouton de réarmement. Si cet essai est vain, prévenir le chauffagiste.
Le circuit de chauffage est froid, l'écran affiche les symboles "Ⓢ" et "Ⓢ" (production d'eau chaude sanitaire en demande)	La production d'eau chaude sanitaire a priorité sur le chauffage des locaux	Attendre que la production d'eau chaude sanitaire soit satisfaite.

**Prévenir votre chauffagiste pour les autres pannes.**

## Que faire si ...

### ... le réglage de la courbe de fonctionnement doit être corrigé ?

Respecter également les indications du chapitre "Courbe de fonctionnement" page 19 s'il faut modifier le réglage de la courbe de fonctionnement.

Défaut	Remède	
La chaleur fournie est insuffisante durant la <b>saison froide</b> et suffisante en demi-saison.	Faire passer la pente "↗" de la courbe de fonctionnement à la valeur immédiatement supérieure à celle réglée	<p>The graph shows the boiler water temperature (°C) on the y-axis and the outdoor temperature (°C) on the x-axis. The x-axis is labeled 'élevée' on the left and 'basse' on the right. A solid curve represents the current setting, and a dashed curve above it represents the recommended setting. An arrow points from the solid curve to the dashed curve. The label 'Pente ↗' is at the top.</p>
La chaleur fournie est excessive durant la <b>saison froide</b> et suffisante en demi-saison.	Faire passer la pente "↘" de la courbe de fonctionnement à la valeur immédiatement inférieure à celle réglée	<p>The graph shows the boiler water temperature (°C) on the y-axis and the outdoor temperature (°C) on the x-axis. The x-axis is labeled 'élevée' on the left and 'basse' on the right. A solid curve represents the current setting, and a dashed curve below it represents the recommended setting. An arrow points from the solid curve to the dashed curve. The label 'Pente ↘' is at the top.</p>
La chaleur fournie est insuffisante en <b>demi-saison</b> et suffisante durant la saison froide.	Effectuer les étapes ① et ② pour améliorer la situation. ① Faire passer le parallèle "↔" de la courbe de fonctionnement à la valeur immédiatement supérieure à celle réglée et ② faire passer la pente "↗" de la courbe de fonctionnement à la valeur immédiatement inférieure à celle réglée	<p>Two graphs are shown side-by-side. The left graph, labeled 'Parallèle ↔' and '①', shows a dashed curve above a solid curve with an upward arrow. The right graph, labeled 'Pente ↗' and '②', shows a dashed curve below a solid curve with a downward arrow. Both graphs have 'Température d'eau de chaudière en °C' on the y-axis and 'Température extérieure' on the x-axis, with 'élevée' and 'basse' markers.</p>
La chaleur fournie est excessive en <b>demi-saison</b> et suffisante durant la saison froide.	Effectuer les étapes ① et ② pour améliorer la situation. ① Faire passer le parallèle "↔" de la courbe de fonctionnement à la valeur immédiatement inférieure à celle réglée et ② faire passer la pente "↘" de la courbe de fonctionnement à la valeur immédiatement supérieure à celle réglée	<p>Two graphs are shown side-by-side. The left graph, labeled 'Parallèle ↔' and '①', shows a dashed curve below a solid curve with a downward arrow. The right graph, labeled 'Pente ↘' and '②', shows a dashed curve above a solid curve with an upward arrow. Both graphs have 'Température d'eau de chaudière en °C' on the y-axis and 'Température extérieure' on the x-axis, with 'élevée' and 'basse' markers.</p>

## Que faire si ...

### ... un défaut est signalé ?

Si un défaut survient pendant que l'installation est en service, celui-ci est signalé par la Dékamatik. L'écran de l'appareil affiche l'origine du défaut de manière à ce que vous puissiez en informer votre installateur. Ce dernier pourra alors préparer et effectuer la réparation nécessaire.

#### Installation avec alarme lumineuse ou sonore

Si une alarme lumineuse ou sonore est installée, chaque défaut est signalé. L'origine est affichée sur l'écran de la Dékamatik.

Vous procéderez de la manière suivante :

1. Noter la source et le type de défaut.
2. Prévenir l'installateur et lui demander d'intervenir sans délai.
3. Pour arrêter provisoirement le signal d'alarme, appuyer simultanément sur les touches "⚡" et "➡" du module de commande de la Dékamatik ; le défaut n'est plus affiché sur l'écran.

**Attention ! Si le défaut signalé n'est pas éliminé le jour même, il est réaffiché à l'écran à partir de 0 heure le lendemain.**

### Affichages des défauts

#### ↳ A Coupure des communications entre les régulations Dékamatik (BUS deux fils Viessmann)

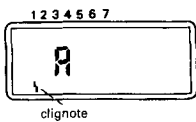

#### ↳ ▷ Brûleur en dérangement

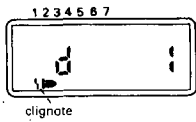

Brûleur 1e chaudière

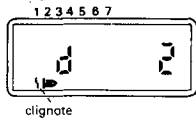

Brûleur 2e chaudière

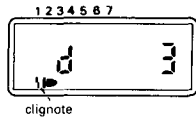

Brûleur 3e chaudière

#### Messages de défauts externes

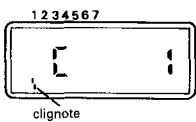

Message de défaut 1e chaudière

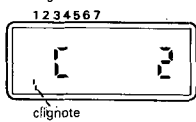

Message de défaut 2e chaudière

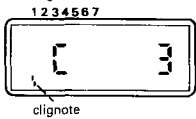

Message de défaut 3e chaudière

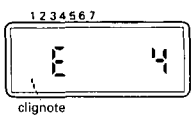

Message de défaut provenant des régulations de chauffage -HK ou -SH (si celles-ci équipent l'installation)

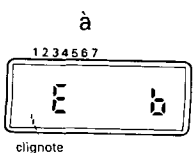

## Que faire si ...

### 🔧 Sondes en défaut

L'écran affiche en plus des symboles "🔧" et "🔥" qui clignotent deux chiffres indiquant la source et le type de défaut

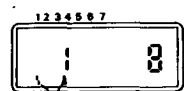

Sonde extérieure  
Coupure

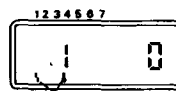

Sonde extérieure  
Court-circuit

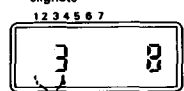

Sonde de chaudière  
1e chaudière  
Coupure

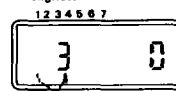

Sonde de chaudière  
1e chaudière  
Court-circuit

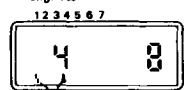

Sonde de départ  
Coupure

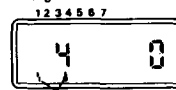

Sonde de départ  
Court-circuit

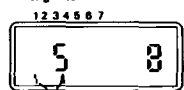

Sonde eau sanitaire  
Coupure

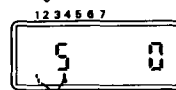

Sonde eau sanitaire  
Court-circuit

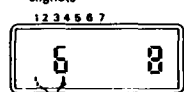

Sonde de retour  
Coupure

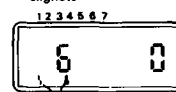

Sonde de retour  
Court-circuit

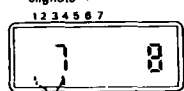

Sonde de chaudière  
2e chaudière  
Coupure

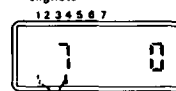

Sonde de chaudière  
2e chaudière  
Court-circuit

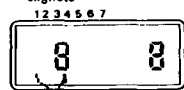

Sonde de chaudière  
3e chaudière  
Coupure

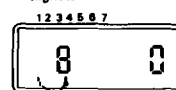

Sonde de chaudière  
3e chaudière  
Court-circuit

## Réglage et équipement de votre installation de chauffage et tableaux de notation de la programmation

Cette liste récapitule les modifications des réglages effectués et les équipements. Les réglages et équipements qui vous concernent sont à cocher ou à indiquer par votre chauffagiste. Dans le cas contraire, contactez votre chauffagiste et procédez vous même à cette opération.

Fonction en état de livraison ou équipement	Fonction modifiée
Limiteur de température de sécurité "⚡" consigne réglée à 120°C	<input type="checkbox"/> Consigne à passer <b>impérativement</b> à 110° C maximum
Aquastat "☉" consigne réglée à 75°C	<input type="checkbox"/> Limite supérieure de la plage de réglage passée à ..... ° C
Dispositif électronique de limitation de la température maximale pour le circuit de chauffage "⚡" consigne réglée à 127°C	<input type="checkbox"/> Consigne passée à ..... ° C
La température d'eau de chaudière est affichée sur le module de commande	<input type="checkbox"/> L'heure est affichée sur le <b>module de commande</b>
Sans sonde de température de fumées	<input type="checkbox"/> Avec sonde de température des fumées
<b>Brûleur</b> Le brûleur fonctionne à deux allures	<input type="checkbox"/> Le brûleur fonctionne à une allure <input type="checkbox"/> Le brûleur est modulant
Le différentiel d'enclenchement du brûleur est de 4 K (°C)	<input type="checkbox"/> Le différentiel d'enclenchement s'adapte automatiquement à la charge thermique de la chaudière ; des valeurs comprises entre 4 et 10 K s'établissent ; la durée de fonctionnement minimale est de 4 minutes
Si le brûleur fonctionne à deux allures : les allures de brûleur sont enclenchées et arrêtées en cascade	<input type="checkbox"/> Les allures du brûleur sont enclenchées et arrêtées en parallèle Les allures du brûleur sont enclenchées en cascade et arrêtées en parallèle
Si le brûleur est modulant : Durée d'ouverture du volet d'admission d'air du brûleur : de 20 à 40 secondes	<input type="checkbox"/> Durée d'ouverture du volet d'admission d'air : <input type="checkbox"/> de 5 à 10 secondes <input type="checkbox"/> de 10 à 20 secondes <input type="checkbox"/> de 40 à 80 secondes
Les brûleurs sont enclenchés et arrêtés en cascade	<input type="checkbox"/> Les brûleurs sont enclenchés en cascade et arrêtés en parallèle
Sans contact externe d'inversion d'une marche de brûleur à deux allures à une marche de brûleur modulant	<input type="checkbox"/> Avec contact externe d'inversion d'une marche de brûleur à deux allures à une marche de brûleur modulant
<input type="checkbox"/> <b>Pompe de distribution</b> 133 implantée La pompe de distribution fonctionne <b>en permanence</b> . Exception : Si la production d'eau chaude a priorité, la pompe de distribution est arrêtée durant la reconstitution du stockage	<input type="checkbox"/> La pompe de distribution est enclenchée <b>en fonction des besoins calorifiques</b> . Exceptions : - Si la production d'eau chaude sanitaire a priorité, la pompe de distribution est arrêtée même si le chauffage est en demande - En cas de risque de prise de gel, la pompe de distribution est enclenchée même si le chauffage n'est pas en demande - En cas d'arrêt de longue durée, la pompe de distribution est enclenchée toutes les 24 heures pour 5 secondes environ afin d'éviter un grippage de cette pompe.

## Réglage et équipement de votre installation de chauffage et tableaux de notation de la programmation

### Fonction en état de livraison ou équipement

Pompe de mélange **20 B** implantée

Vanne deux voies motorisées **45** implantée

Temporisation de l'arrêt de la pompe de mélange et de l'action sur la vanne deux voies motorisées :  
10 minutes

### Fonction modifiée

Temporisation de la pompe de mélange et de la vanne deux voies motorisée : ..... minutes

### Verrouillage des chaudières en cascade en fonction de la température extérieure

Ce verrouillage des chaudières en cascade n'est pas activé.

Le verrouillage des chaudières en cascade en fonction de la température extérieure est activé si les températures extérieures effective et pondérée dépassent d'au moins 1 K (°C) la consigne : ..... °C

**Dispositif de cascade automatique** (uniquement si le sélecteur de chaudière pilote "FK/WA" est positionné sur "⊕")

La modification automatique de l'ordre d'enclenchement et d'arrêt des chaudières est effectuée au bout de 1000 heures de fonctionnement de la 1<sup>e</sup> allure du brûleur ou de l'allure de base de la 1<sup>e</sup> chaudière.

La modification automatique de l'ordre d'enclenchement et d'arrêt des chaudières est effectué au bout de ..... heures de fonctionnement

### Production de l'eau chaude sanitaire

Sans priorité à la production d'eau chaude sanitaire :  
La pompe de distribution **133** reste enclenchée durant la production de l'eau chaude sanitaire

Avec priorité à la production de l'eau chaude sanitaire : La pompe de distribution **133** est arrêtée durant la production de l'eau chaude sanitaire ; elle redémarrera lorsque la pompe de charge eau sanitaire **21** sera arrêtée (voir également modifications suivantes)

Plage de réglage de la température de l'eau chaude sanitaire : de 10 à 60°C

Plage de réglage de la température de l'eau chaude sanitaire : de 10 à 80°C

Si la production d'eau chaude sanitaire est en demande, la pompe de charge eau sanitaire n'est enclenchée que si la température de l'eau de chaudière dépasse la température d'eau sanitaire effective de 7 K (°C)

Lorsque la production d'eau chaude est en demande, la pompe de charge est immédiatement enclenchée.

Lorsque la production d'eau chaude sanitaire a été satisfaite, la pompe de charge continue à fonctionner jusqu'à ce que

La production d'eau chaude satisfaite, la pompe de charge est immédiatement arrêtée

- la différence entre l'eau de chaudière et l'eau sanitaire soit inférieure à 7 K (°C) ou que

- la consigne d'eau chaude sanitaire soit dépassée de 7 K (°C)

La temporisation maximale de l'arrêt est de 12 minutes

Durant la production de l'eau chaude sanitaire, la température d'eau de chaudière dépasse la température de l'eau sanitaire de 20 K (°C)

Durant la production de l'eau chaude sanitaire, la température d'eau de chaudière est limitée par l'aquastat de chaudière "⊕"

Pas d'activation de la "fonction supplémentaire pour la production de l'eau chaude sanitaire"

"Fonction supplémentaire pour la production de l'eau chaude sanitaire" ≙ brève montée en température de l'eau sanitaire contenue dans le préparateur/réservoir..... fois par jour/une fois tous les ..... jours

Si "fonction supplémentaire pour la production de l'eau chaude sanitaire" opérante :

Durant la "fonction supplémentaire pour la production de l'eau chaude sanitaire", l'eau sanitaire est portée à 60°C pour quelques instants

Consigne réglée à °C

Sans inversion externe du programme de fonctionnement (**contact téléphonique**)

Avec inversion externe du programme de fonctionnement (contact téléphonique)

# Réglage et équipement de votre installation de chauffage et tableaux de notation de la programmation

## Programmation pour la (les) chaudière (s)

## Programmation pour la production d'eau chaude sanitaire

Tableau 1

Pro-gramme	Jour	Heures d'inversion			
		Rouge I	Bleu I	Rouge II	Bleu II
III A	1 = Lu				
	2 = Ma				
	3 = Me				
	4 = Je				
	5 = Ve				
	6 = Sa				
	7 = Di				

Tableau 1

Pro-gramme	Jour	Heures d'inversion			
		Rouge I	Bleu I	Rouge II	Bleu II
III A	1 = Lu				
	2 = Ma				
	3 = Me				
	4 = Je				
	5 = Ve				
	6 = Sa				
	7 = Di				

Tableau 2

Pro-gramme	Jour	Heures d'inversion			
		Rouge I	Bleu I	Rouge II	Bleu II
III A	1 = Lu				
	2 = Ma				
	3 = Me				
	4 = Je				
	5 = Ve				
	6 = Sa				
	7 = Di				

Tableau 2

Pro-gramme	Jour	Heures d'inversion			
		Rouge I	Bleu I	Rouge II	Bleu II
III A	1 = Lu				
	2 = Ma				
	3 = Me				
	4 = Je				
	5 = Ve				
	6 = Sa				
	7 = Di				

Tableau 3

Pro-gramme	Jour	Heures d'inversion			
		Rouge I	Bleu I	Rouge II	Bleu II
III A	1 = Lu				
	2 = Ma				
	3 = Me				
	4 = Je				
	5 = Ve				
	6 = Sa				
	7 = Di				

Tableau 3

Pro-gramme	Jour	Heures d'inversion			
		Rouge I	Bleu I	Rouge II	Bleu II
III A	1 = Lu				
	2 = Ma				
	3 = Me				
	4 = Je				
	5 = Ve				
	6 = Sa				
	7 = Di				

Tableau 4

Pro-gramme	Jour	Heures d'inversion			
		Rouge I	Bleu I	Rouge II	Bleu II
III A	1 = Lu				
	2 = Ma				
	3 = Me				
	4 = Je				
	5 = Ve				
	6 = Sa				
	7 = Di				

Tableau 4

Pro-gramme	Jour	Heures d'inversion			
		Rouge I	Bleu I	Rouge II	Bleu II
III A	1 = Lu				
	2 = Ma				
	3 = Me				
	4 = Je				
	5 = Ve				
	6 = Sa				
	7 = Di				